

# ВВЕДЕНИЕ

Уважаемый покупатель!

Благодарим за выбор нового автомобиля Kia.

Являясь признанным в мире производителем автомобилей, известных своим высоким качеством и выгодной ценой, компания Kia считает своим долгом предоставлять клиентам услуги на уровне выше их ожиданий и полностью удовлетворяющем их потребности.

Если потребуется техническое обслуживание автомобиля, обратитесь в авторизованный дилерский центр Kia, технические специалисты которого прошли обучение на заводе и используют рекомендуемые специальные инструменты и оригинальные запасные части Kia.

Данное руководство по эксплуатации познакомит Вас с использованием функций и оборудования, входящего в стандартную комплектацию Вашего автомобиля или предлагаемого в качестве опции, а также содержит информацию о необходимом обслуживании Вашего автомобиля. Поэтому некоторые описания и рисунки могут не относиться к Вашему автомобилю. Советуем Вам внимательно прочитать это руководство и точно выполнять инструкции и рекомендации. Пожалуйста, всегда храните данное руководство в автомобиле и в случае продажи автомобиля передайте руководство следующему владельцу.

Вся информация, содержащаяся в этом руководстве пользователя, на момент публикации была точной. Однако поскольку компания Kia постоянно вносит усовершенствования в свою продукцию, компания сохраняет за собой право вносить изменения в данное руководство или в любые свои автомобили в любое время без каких-либо обязательств.

Пожалуйста, будьте внимательны за рулем и наслаждайтесь своим автомобилем Kia!

© 2021 Kia Corporation

Все права защищены. Не может воспроизводиться или переводиться полностью или частично без письменного согласия Kia Corporation.

Напечатано в Корее



## Как пользоваться этим руководством

Мы хотим помочь вам получить максимально возможное удовольствие от вождения данного автомобиля. В этом вам поможет руководство пользователя.

Настоятельно рекомендуется прочитать руководство полностью. Для того чтобы свести к минимуму вероятность смерти или травмы, вы должны прочитать пункты руководства под заголовками ПРЕДУПРЕЖДЕНИЕ и ПРЕДОСТЕРЕЖЕНИЕ.

Иллюстрации дополнены текстовыми описаниями, чтобы наилучшим образом пояснить, как получить максимум от данного автомобиля. Прочитав руководство, вы узнаете об особенностях автомобиля, получите важные сведения по технике безопасности и советы по вождению в различных дорожных условиях.

Общая структура руководства приведена в оглавлении. При поиске информации по конкретной теме поможет алфавитный указатель.

Главы. Руководство состоит из девяти глав и алфавитного указателя.

Каждая глава начинается с краткого оглавления, по которому можно сразу понять, есть ли там нужные сведения.

В этом руководстве вы найдете различные предупреждения, предостережения и замечания, следующие за сигнальными словами «ПРЕДУПРЕЖДЕНИЕ», «ПРЕДОСТЕРЕЖЕНИЕ» и «ПРИМЕЧАНИЕ». Эти ПРЕДУПРЕЖДЕНИЯ включены в текст для того, чтобы вас обезопасить. Вы должны внимательно читать и соблюдать ВСЕ процедуры и рекомендации, содержащиеся в этих «ПРЕДУПРЕЖДЕ-

НИЕ», «ПРЕДОСТЕРЕЖЕНИЕ» и «ПРИМЕЧАНИЕ».

### **▲ ПРЕДУПРЕЖДЕНИЕ**

Заголовок «ПРЕДУПРЕЖДЕНИЕ» указывает на ситуацию, при которой несоблюдение предупреждения может привести к ущербу, тяжелым травмам или смерти.

### **▲ ПРЕДОСТЕРЕЖЕНИЕ**

Заголовок «ПРЕДОСТЕРЕЖЕНИЕ» указывает на ситуацию, при которой несоблюдение предостережения может привести к ущербу для автомобиля.

### **\* ПРИМЕЧАНИЕ**

Заголовок «ПРИМЕЧАНИЕ» указывает на сообщение интересной или полезной информации.



# Содержание

Введение	①
Краткий обзор автомобиля	②
Элементы системы безопасности автомобиля	③
Особенности автомобиля	④
Информационно-развлекательная система	⑤
Управление автомобилем	⑥
Действия в аварийных ситуациях	⑦
Техническое обслуживание	⑧
Технические характеристики и информация для потребителя	⑨
Приложение	А
Индекс	І



Требования к топливу.....	1-2
Модификации автомобиля.....	1-6
Обкатка автомобиля .....	1-6
Опасность возгорания при парковке или остановке транспортного средства.....	1-7
Указания по обращению с автомобилем .....	1-7
Уведомление о программном обеспечении с открытым исходным кодом .....	1-8
Введение .....	1-8
• ЭКСТРЕННЫЙ ВЫЗОВ ЭРА-ГЛОНАСС.....	1-8

## Введение

### Требования к топливу

#### Неэтилированный бензин

##### Для Европы

Для обеспечения оптимальных рабочих характеристик автомобиля рекомендуется использовать неэтилированный бензин с октановым числом RON (октановое число бензина по исследовательскому методу) 95/AKI (противодетонационный показатель) 91 или выше.

Вы можете использовать неэтилированный бензин с октановым числом RON 91~94 / показателем AKI 87~90, однако это может привести к незначительному снижению рабочих характеристик автомобиля. (Не используйте топливо в смеси с метанолом.)

##### Кроме Европы

Ваш новый автомобиль Kia рассчитан на использования только неэтилированного бензина с октановым числом RON (октановое число бензина по исследовательскому методу) 91 / AKI (противодетонационный показатель) 87 или выше. (Не используйте топливо в смеси с метанолом.)

Автомобиль разработан таким образом, чтобы достигать максимальных эксплуатационных характеристик при использовании неэтилированного бензина, что также приводит к минимизации выхлопа вредных веществ и загрязнения свечей зажигания.

#### **▲ ПРЕДУПРЕЖДЕНИЕ**

- Не пытайтесь долить еще топлива после автоматического отключения заправочного пистолета.
- После заправки следует убедиться в надлежащей установке пробки на место, чтобы предотвратить разлив топлива в случае аварии.

#### **▲ ПРЕДОСТЕРЕЖЕНИЕ**

Никогда не используйте этилированное топливо. Использование этилированного топлива вредит каталитическому конвертеру, ведет к повреждениям датчика содержания кислорода в системе управления двигателем и отрицательно влияет на снижение токсичности выхлопа.

Никогда не добавляйте в топливный бак никаких чистящих средств, кроме тех, которые указаны в спецификации. (Для получения более подробной информации Kia рекомендует обратиться к официальному дилеру Kia или партнерской сервисной компании.)

#### **Бензин, содержащий этиловый и метиловый спирт**

Бензоспирт, смесь бензина и этанола (также известного как зерновой спирт), и бензин или бензоспирт, содержащий метанол (также известный как древесный спирт) в настоящее время продается вместе или вместо неэтилированного бензина.

Не допускается использование бензоспирта, содержащего более 10% этанола, и использование бензина или бензоспирта, содержащего какую-либо долю метанола. Топливо этих



типов может вызвать проблемы при управлении автомобилем и привести к повреждению топливной системы, системы управления двигателем и системы снижения токсичности отработанных газов.

Прекратите использование бензоспирта любого рода при возникновении проблем с управляемостью автомобиля.

Повреждения или проблемы управляемости автомобиля не покрываются гарантией изготовителя, если они возникают по причине применения следующего:

1. Бензоспирт, содержание этилового спирта в котором превышает 10%.
2. Бензин или бензоспирт, содержащие метиловый спирт.
3. Этилированное топливо или этилированный бензоспирт.

### **⚠ ПРЕДОСТЕРЕЖЕНИЕ**

Никогда не используйте бензоспирт с содержанием метанола. Прекратите использовать любой бензоспирт, если это приводит к ухудшению ходовых качеств автомобиля.

### **Другие виды топлива**

Использование других видов топлива, в частности:

- топлива с содержанием кремния (Si),
- топлива с содержанием метилциклопентадиенил-трикарбонила марганца (ММТ), марганца (Mn),
- топлива с содержанием ферроцена (Fe),
- топлива с добавлением прочих металлов,

может привести к повреждению двигателя или засорению труб, пропускам воспламенения в цилиндрах, ухудшению динамических характеристик, самопроизвольной остановке двигателя, оплавлению каталитического нейтрализатора, ускорению коррозии, общему сокращению срока службы силового агрегата и т. д.

Кроме того, может включиться индикаторная лампа неисправности.

### **\* ПРИМЕЧАНИЕ**

Ограниченная гарантия на новый автомобиль не распространяется на повреждения топливной системы или проблемы, связанные со снижением эксплуатационных параметров, вызванные использованием этих видов топлива.

### **Применение МТБЭ**

Компания Kia не рекомендует заправлять данный автомобиль топливом, содержащим МТБЭ (метил-трет-бутиловый эфир) в концентрации выше 15,0 % об. (содержание кислорода 2,7 % по весу) в вашем автомобиле.

Использование топлива, объемная доля метил-трет-бутилового эфира (МТБЭ) в котором превышает 15,0% (содержание кислорода 2,7 % по весу), может снизить производительность двигателя и привести к возникновению паровых пробок или затрудненному запуску.

### **⚠ ПРЕДОСТЕРЕЖЕНИЕ**

Ограниченная гарантия на новый автомобиль не распространяется на повреждения топливной системы и любые проблемы с производительностью, вызванные использованием

топлива с содержанием метанола или МТБЭ (метил-трет-бутилового эфира) более 15,0 % об. (весовая доля кислорода - 2,7%).

---

## Не используйте метанол

Для заправки данного автомобиля не следует использовать виды топлива с содержанием метанола (древесного спирта). Этот вид топлива может снизить рабочие характеристики автомобиля и повредить компоненты топливной системы, системы управления двигателем и системы понижения токсичности выхлопа.

## Топливные присадки

Компания Kia рекомендует использовать неэтилированный бензин с октановым числом RON (октановое число бензина по исследовательскому методу) 95 / AKI (противодетонационный показатель) 91 или выше (для Европы) или с октановым числом RON (октановое число бензина по исследовательскому методу) 91 / AKI (противодетонационный показатель) 87 или выше (за исключением Европы).

Клиенты, которые не используют регулярно высококачественный бензин с топливными присадками и испытывают проблемы с запуском двигателя или плавностью его работы, необходимо добавить одну бутылку присадки в топливный бак при замене моторного масла.

Присадки и рекомендации по их использованию можно получить в специализированной мастерской. Kia рекомендует обратиться к официаль-

ному дилеру Kia или партнерской сервисной компании.

## Эксплуатация в других странах

При поездке в другую страну на данном автомобиле следует обеспечить нижеследующее.

- Соблюдение всех требований в отношении регистрации и страховки.
- Определение наличия в продаже топлива необходимого качества.

## Дизельный двигатель

### Дизельное топливо

Дизельные двигатели должны работать только на коммерчески доступном дизельном топливе, соответствующем нормам EN 590 или аналогичного стандарта. (Сокращение EN обозначает «Европейская норма»). Не следует использовать судовое дизельное топливо, топливо коммунально-бытового назначения или не рекомендованные топливные присадки, так как при этом повышается износ двигателя и топливной системы, а также возможны их повреждения. Использование не рекомендованных марок топлива и/или топливных присадок ведет к ограничению гарантийных прав. Автомобиль работает на дизельном топливе с цетановым числом выше 51. При наличии дизельного топлива двух типов используйте соответственно летнее или зимнее топливо, учитывая следующие температурные условия.

- Выше -5 °C (23 °F) — дизельное топливо летнего типа.

- Ниже  $-5\text{ }^{\circ}\text{C}$  ( $23\text{ }^{\circ}\text{F}$ ) - дизельное топливо зимнего типа.

Внимательно следите за уровнем топлива в топливном баке: если двигатель глохнет вследствие отказа топливной системы, то перед его повторным запуском промойте топливопроводы.

### **⚠ ПРЕДОСТЕРЕЖЕНИЕ**

Для автомобиля с дизельным двигателем, оснащенный системой DPF, рекомендуется использовать автомобильное дизельное топливо установленной марки. (при наличии)

### **⚠ ПРЕДОСТЕРЕЖЕНИЕ**

- Если использовать дизельное топливо с высоким содержанием серы (более 50 част/млн) и присадки, не соответствующие техническим условиям, возможно повреждение системы дизельного сажевого фильтра и выделение белого дыма. (при наличии)
- Не допускайте попадания бензина или воды в бак. При попадании бензина или воды опорожните бак, а также слейте воду или бензин из топливопроводов во избежание заклинивания инжекторного насоса и повреждения двигателя.

ние смесей с содержанием биодизельного топлива более 7%, изготовленного из метилового эфира рапсового масла (RME), метилового эфира жирных кислот (FAME), метилового эфира растительного масла (VME) и т. п. или сочетания таких смесей с биодизельным топливом может привести к увеличению износа или повреждению двигателя и топливной системы. На ремонт и замену компонентов, изношенных или поврежденных в результате использования неутвержденных марок топлива, гарантия изготовителя не распространяется.

### **⚠ ПРЕДОСТЕРЕЖЕНИЕ**

- Не используйте дизельное топливо, биодизельное топливо B7 или любое другое топливо, которое не соответствует самым последним требованиям, применяемым в нефтяной промышленности. (при наличии)
- Не используйте топливные присадки или очистители, не рекомендуемые или не одобренные изготовителем автомобиля. (при наличии)

## **Биодизель**

В автомобиле могут использоваться дизельные смеси с содержанием биотоплива не более 7% (дизельное топливо B7), если он соответствует европейскому стандарту EN 14214 или эквивалентным техническим условиям. (Сокращение EN обозначает «Европейская норма»). Использо-

## Модификации автомобиля

Этот автомобиль не подлежит модификации. Модификация автомобиля может повлиять на его технические характеристики, безопасность или срок службы и даже нарушить государственные нормы по безопасности и регулированию норм выбросов в атмосферу.

Кроме того, повреждение или снижение характеристик, вызванные какими-либо изменениями конструкции, не подпадают под действие гарантийных обязательств.

- Использование несанкционированных электронных приборов может привести к неправильной работе автомобиля, повреждению электропроводки, разрядке аккумулятора и пожару. Из соображений безопасности не пользуйтесь несанкционированными электронными приборами.

## Обкатка автомобиля

Соблюдая несколько простых мер предосторожности на протяжении первых 1000 км (600 миль) пробега, вы можете повысить ходовые характеристики, экономичность и срок службы вашего автомобиля.

- Не заставляйте двигатель работать на очень высоких оборотах.
- Во время движения сохраняйте скорость вращения двигателя в пределах 3000 об/мин.
- Не двигайтесь с одной и той же скоростью (низкой или высокой) в течение длительного времени. Изменение частоты вращения коленчатого вала необходимо для правильной обкатки.
- Избегайте резких торможений, за исключением экстренных случаев, с целью обеспечения правильного контакта тормозных колодок.
- В первые 2000 км (1200 миль) эксплуатации автомобиля буксировка прицепа запрещена.
- Расход топлива и эксплуатационные характеристики двигателя зависят от процесса обкатки автомобиля и стабилизируются после 6000 км (4000 миль) пробега. В период обкатки расход масла в новом двигателе может увеличиться.

## Опасность возгорания при парковке или остановке транспортного средства

- Не останавливайтесь и не паркуйтесь вблизи легковоспламеняющихся материалов, например сухой травы, бумаги или листьев. Такие предметы, оказавшиеся рядом с выхлопной системой, могут стать пожароопасными.
- Когда двигатель работает на холостом ходу на высоких оборотах, а задняя сторона транспортного средства касается стены, тепло выхлопных газов может привести к обесцвечиванию краски или возгоранию. Оставьте достаточно пространства между задней частью автомобиля и стеной.
- Будьте внимательны, чтобы не прикасаться к выхлопной системе/ системе каталитического нейтрализатора при работающем двигателе или сразу после его выключения. Существует опасность получения ожогов, поскольку система очень горячая.

## Указания по обращению с автомобилем

Как и в случае с другими транспортными средствами подобного типа, неправильная эксплуатация этого автомобиля может привести к потере управления, аварии или опрокидыванию.

Благодаря некоторым конструктивным характеристикам (высокому дорожному просвету, колее и т. д.) центр тяжести в этом автомобиле расположен выше, чем в других типах транспортных средств. Иными словами, он не рассчитан на прохождение поворотов с такой же скоростью, как обычные автомобили с приводом на одну ось.

Избегайте крутых поворотов и резких маневров. Не забывайте: неправильная эксплуатация этого автомобиля может привести к потере управления, аварии или опрокидыванию.

**Обязательно прочтите** «"Снижение риска опрокидывания" на странице 6-232».

## Уведомление о программном обеспечении с открытым исходным кодом

Этот автомобиль содержит программное обеспечение с лицензиями на использование открытого исходного кода.

Информацию о программном обеспечении с открытым исходным кодом, включая исходный код, уведомления об авторских правах и условия лицензии можно найти на веб-сайте <http://worldwide.kia.com/int/opensource>

Компания Kia предоставит вам открытый исходный код на носителе (например, на компакт-диске) за минимальную плату, покрывающую расходы на пересылку, после получения соответствующего запроса на электронную почту [opensource@kia.com](mailto:opensource@kia.com) в течение 3 лет с момента приобретения изделия.

## Введение

### ЭКСТРЕННЫЙ ВЫЗОВ ЭРА-ГЛОНАСС

#### ПРЕДОСТЕРЕЖЕНИЕ

Автомобиль оснащен устройством вызова экстренных оперативных служб ЭРА-ГЛОНАСС. Любое самостоятельное и/или несанкционированное вмешательство в систему ЭРА-ГЛОНАСС, в системы автомобиля и/или его компонентов, а также установка оборудования, не рекомендованного изготовителем автомобиля и/или вне авторизованных дилерских центров Kia, может привести к некорректной работе устройства ЭРА-ГЛОНАСС, инициированию ложных вызовов, несрабатыванию устройства при дорожно-транспортном происшествии и/или в ином происшествии, когда вам может понадобиться экстренная помощь. Это может быть небезопасно и угрожать жизни!

---

Обзор экстерьера .....	2-2
Обзор салона .....	2-5
Обзор приборной панели.....	2-7
Моторный отсек.....	2-9

## Краткий обзор автомобиля

### Обзор экстерьера

#### Фронтальный обзор



\* Конкретные характеристики вашего автомобиля зависят от выбранной комплектации или региона.

1. Капот	4-36
2. Головная фара	4-69, 8-68
3. Колеса и шины	8-42, 9-6
4. Наружное зеркало заднего вида	4-48
5. Панорамный люк в крыше	4-41
6. Щетки стеклоочистителя ветрового стекла	4-75, 8-36
7. Окна	4-31
8. Передний ультразвуковой датчик	6-197
9. Передний радар	6-64, 6-145
10. Камера переднего вида	6-64



11. Передние противотуманные фары

8-67

12. Багажник на крыше

4-110

13. SVM-камера переднего вида

6-168

## Вид сзади



ONQ5011002L

\* Конкретные характеристики вашего автомобиля зависят от выбранной комплектации или региона.

1. Двери	4-14
2. Крышка заливной горловины топливного бака	4-38
3. Задняя комбинированная фара	8-67, 8-69
4. Дополнительный верхний стоп-сигнал	8-67
5. Дверь багажного отделения	4-22
6. Антенна	5-2
7. Камера заднего вида	6-165
8. Задний ультразвуковой датчик	6-193
9. Задний стеклоочиститель	4-75, 8-36
10. Задняя противотуманная фара	8-67
11. Фонарь заднего хода	8-67

## Обзор салона

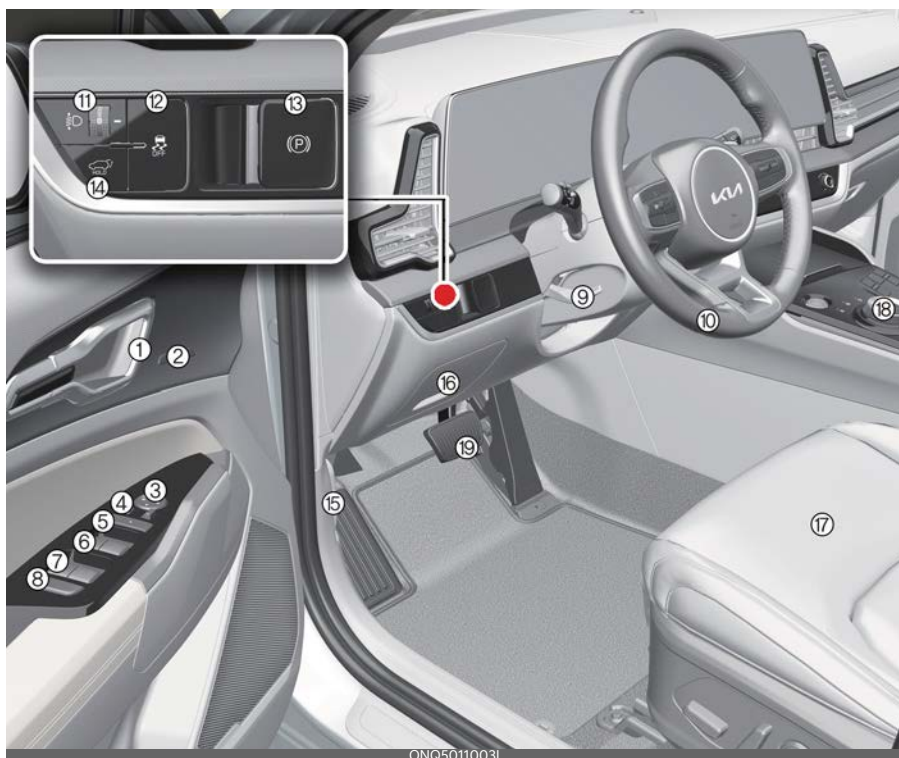

ONQ5011003L

\* Конкретные характеристики вашего автомобиля зависят от выбранной комплектации или региона.

- |  |      |
|--|------|
| 1. Внутренняя ручка двери  | 4-16 |
| 2. Система запоминания положения сиденья водителя                | 4-20 |
| 3. Переключатель управления внешними зеркалами заднего вида      | 4-48 |
| 4. Переключатель складывания наружных зеркал заднего вида        | 4-48 |
| 5. Центральный переключатель блокировки/разблокировки дверей     | 4-16 |
| 6. Переключатели электростеклоподъемников (передние)             | 4-32 |
| 7. Переключатели электростеклоподъемников (задние)               | 4-32 |
| 8. Кнопка блокировки стеклоподъемника                            | 4-33 |
| 9. Рычаг регулировки наклона/выдвижения руля                     | 4-45 |
| 10. Рулевое колесо   | 4-45 |
| 11. Регулятор угла наклона фар                                   | 4-74 |
| 12. Кнопка выключения системы электронного контроля устойчивости | 6-48 |
| 13. Переключатель электронного стояночного тормоза               | 6-42 |

14.Кнопка открытия/закрытия двери багажного отделения с электроприводом	4-22
15.Рычаг открытия капота	4-36
16.Предохранитель приборной панели	8-52
17.Сиденье	3-3
18.Селектор/ручка переключения передач	6-19
19.Педаль тормоза	6-19

## Обзор приборной панели



ONQ5011005L\_2

\* Конкретные характеристики вашего автомобиля зависят от выбранной комплектации или региона.

- |   |              |
|---|--------------|
| 1. Кнопка дистанционного управления аудио   | 4-45         |
| 2. Фронтальная подушка безопасности водителя  | 3-40         |
| 3. Звуковой сигнал  | 4-47         |
| 4. Кнопка системы помощи при вождении   | 6-142, 6-145 |
| 5. Комбинация приборов  | 4-50         |
| 6. Рычаг регулировки освещения/указателей поворота                                    | 4-69         |
| 7. Рычаг управления стеклоочистителем и стеклоомывателем                              | 4-75         |
| 8. Информационно-развлекательная система  | 4-111        |
| 9. Переключатель аварийной сигнализации   | 7-3          |
| 10. Система климат-контроля   | 4-82         |
| Переключаемый контроллер режима информационно-развлекательной системы/климат-контроля | 4-89, 4-91   |
| 11. Кнопка «ЗАПУСК/ОСТАНОВКА ДВИГАТЕЛЯ»   | 6-13, 6-14   |

12.Кнопка подогрева и вентиляции передних сидений	4-103
13.Кнопка подогрева руля	4-46
14.Кнопка системы динамического контроля за торможением	6-49
15.Кнопка «AUTO HOLD» (Автоматическое удержание)	6-46
16.Кнопка безопасной парковки	6-211
17.Кнопка парковки/обзора	6-211
18.Система интегрированного управления динамикой автомобиля	6-54, 6-57
19.Система беспроводной зарядки смартфонов	4-106
20.Бардачок центральной консоли	4-100
21.Передняя подушка безопасности пассажира	3-40
22.Перчаточный ящик	4-102

## Моторный отсек

Smartstream G2,5 GDi



ONQ5061001L

Smartstream G1.6 T-GDi



ONQ5061087L

## Smartstream G2.0



ONQ5061084L

## Smartstream D2.0



ONQ5061002L

\* Фактическое моторное отделение автомобиля может отличаться от изображенного на рисунке.

- |  |           |
|--|-----------|
| 1. Бачок для охлаждающей жидкости двигателя      | 8-28      |
| 2. Бачок для тормозной жидкости                  | 8-30      |
| 3. Воздушный фильтр                              | 8-34      |
| 4. Крышка маслозаливной горловины двигателя      | 8-25      |
| 5. Указатель уровня масла в двигателе            | 8-25      |
| 6. Бачок для жидкости омывателя ветрового стекла | 8-31      |
| 7. Положительная клемма аккумулятора (+)         | 7-6, 8-39 |
| 8. Отрицательная клемма аккумулятора (-)         | 7-6, 8-39 |
| 9. Блок предохранителей                          | 8-51      |



# Элементы системы безопасности автомобиля

<b>Сиденье .....</b>	<b>3-3</b>
• Свойства кожаной обшивки сидений.....	3-4
• Информационно-развлекательная система .....	3-4
• Регулирование переднего сиденья.....	3-5
• Карман на спинке сиденья.....	3-6
• Регулировка заднего сиденья .....	3-8
<b>Подголовник .....</b>	<b>3-10</b>
• Регулировка подголовника.....	3-10
• Снятие/повторная установка подголовника .....	3-11
<b>Подлокотник .....</b>	<b>3-12</b>
• Регулировка подлокотника .....	3-12
<b>Ремни безопасности.....</b>	<b>3-13</b>
• Система ремней безопасности.....	3-14
• Меры предосторожности при обращении с ремнем безопасности.....	3-22
• Уход за ремнями безопасности.....	3-24
<b>Детская удерживающая система (ДУС) .....</b>	<b>3-25</b>
• Наша рекомендация: перевозите детей только на заднем сидении.....	3-25
• Выбор детской удерживающей системы (ДУС) .....	3-26
• установка детской удерживающей системы (ДУС) .....	3-28
<b>Анкерное крепление и верхний ремень ISOFIX (система крепления ISOFIX) для детей.....</b>	<b>3-29</b>
• Закрепление детского автокресла с помощью системы «ISOFIX» .....	3-29
• Закрепление детского автокресла с помощью системы якорных ремней.....	3-30
• Крепление детского автокресла с использованием поясного/плечевого ремня безопасности .....	3-31

## 3 Элементы системы

# безопасности автомобиля

- Пригодность каждого посадочного места для размещения детских автокресел, крепящихся ремнями безопасности и с помощью системы ISOFIX в соответствии с нормами ООН (информация для владельцев автомобилей и производителей детских автокресел)..... 3-32

### **Подушка безопасности — система пассивной безопасности.....3-34**

- Сигнальная лампа и индикатор подушки безопасности..... 3-37
- Компоненты и функции системы пассивной безопасности..... 3-37
- Фронтальная подушка безопасности водителя и пассажира..... 3-40
- Боковая подушка безопасности..... 3-42
- Шторка безопасности ..... 3-44
- Датчики столкновения для подушки безопасности ..... 3-46
- Состояния раскрытия подушки безопасности ..... 3-47
- Условия, при которых подушки безопасности не раскрываются ..... 3-48
- Уход за системой пассивной безопасности..... 3-52
- Дополнительные меры предосторожности..... 3-53
- Установка дополнительного или модификация существующего оборудования на автомобиле с подушками безопасности ..... 3-54
- Этикетки, предупреждающие о наличии подушек безопасности ..... 3-54

## Элементы системы безопасности автомобиля Сиденье

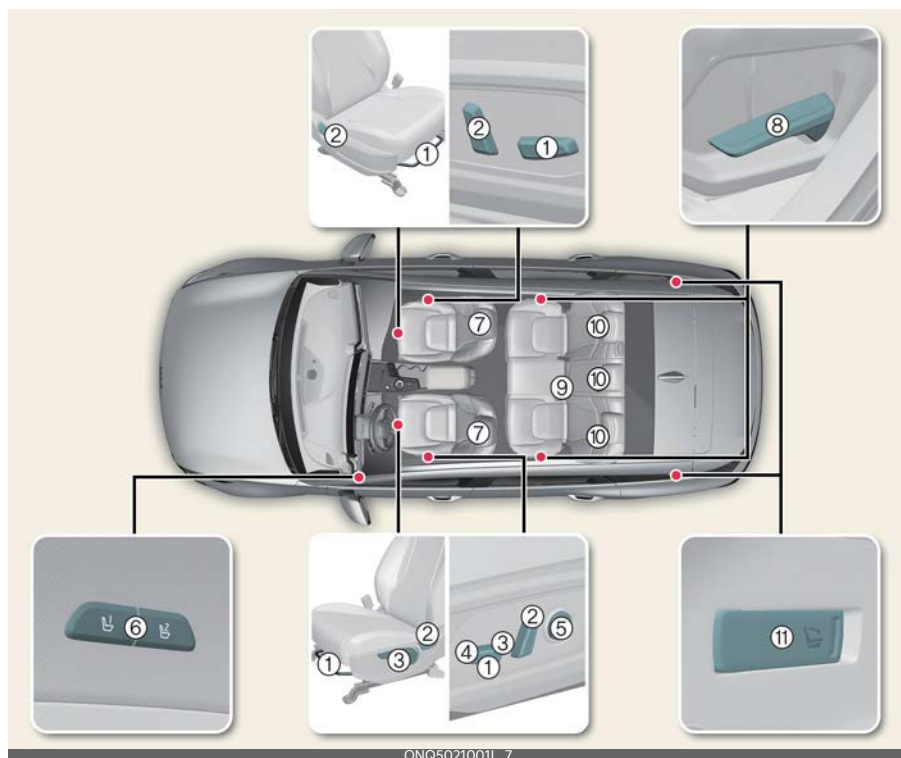

ONQ5021001L\_7

\* Конкретные характеристики вашего автомобиля зависят от выбранной комплектации или региона.

### Переднее сиденье

- 1 Вперед и назад
- 2 Угол наклона спинки сиденья
- 3 Высота сиденья
- 4 Наклон подушки сиденья
- 5 Поясничная опора
- 6 Система запоминания положения сиденья водителя
- 7 Подголовник

### Сиденье 2-го ряда

8. Откидывание/Складывание спинки сиденья
9. Подлокотник
10. Подголовник
11. Складывание спинки сиденья

## Свойства кожаной обшивки сидений

• Кожаная обшивка изготовлена из кожи животных, прошедшей специальную обработку, чтобы сделать ее пригодной для использования. Поскольку она представляет собой натуральный материал, ее отдельные части отличаются толщиной и плотностью.

Возможно появление морщин, как следствие естественных растяжения и усадки в зависимости от температуры и влажности.

- Чехол сиденья изготовлен из эластичного материала для повышения комфорта пассажиров.
- Части, находящиеся в контакте с телом, имеют изогнутые формы, также сидение имеет высокую боковую поддержку, что обеспечивает комфорт вождения и стабильность.
- Возможно образование морщин в процессе эксплуатации — это нормальное явление. Это не является недостатком изделия.

### **⚠ ПРЕДОСТЕРЕЖЕНИЕ**

- Гарантия не распространяется на морщины и истирание, возникающие естественным путем в ходе эксплуатации автомобиля.
- Ремни с металлическими деталями, молнии или ношение ключей в заднем кармане брюк могут повредить обивку сидений.
- Старайтесь, чтобы на сидение не попадала жидкость. Это может изменить свойства натурального кожи.

- Линяющие джинсы или одежда могут испачкать поверхность ткани обивки сидений.

## Информационно-развлекательная система

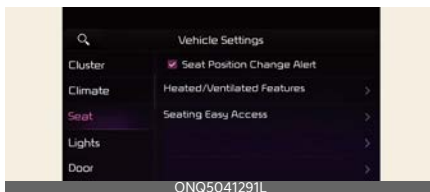

Используйте различные функции обеспечения комфорта, выбрав на экране информационно-развлекательной системы в меню **Настройки** → **Автомобиль** → **Сиденье**.

- **Предупреждение об изменении положения сиденья:** при изменении положения сиденья на экране появится описание изменения и изображение сиденья.
- **Параметры обогрева/вентиляции**
  - **Автомат. органы управления, использующие настройки климат-контроля** (для водительского сиденья): Температура сиденья регулируется автоматически.
- **Удобный доступ к сиденью**
  - **Удобный доступ к сиденью:** сиденье автоматически перемещается, когда водитель садится в автомобиль или выходит из него.

Если автомобиль оснащен информационно-развлекательной системой, водитель может научиться, как настраивать параметры на веб-сайте перейдя, по QR-коду в кратком справочном руководстве по информационно-развлекательной системе.

\* Отображаемая информация может отличаться в зависимости от того, какие функции предусмотрены для вашего автомобиля.

## Регулирование переднего сиденья

### Работа

1. Сиденье регулируется при помощи рычагов, расположенных с внешней стороны подушки сиденья.

### \* ИНФОРМАЦИЯ

Регулировку положения сиденья нужно выполнять перед поездкой. Кроме того, необходимо проверить надежность фиксации сиденья: попытайтесь сместить его без помощи рычага. Если сиденье смещается, значит, оно не зафиксировано.

## Сиденье с механической регулировкой



- 1 Вперед/назад
- 2 Угол наклона спинки сиденья
- 3 Высота сиденья

## Сиденье с электроприводом (при наличии)

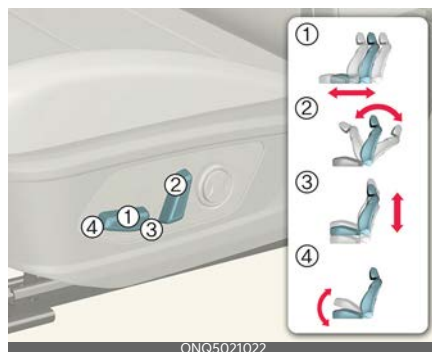

- 1 Вперед/назад
- 2 Угол наклона спинки сиденья
- 3 Высота сиденья
- 4 Наклон подушки сиденья

## Поясничная опора (при наличии)



- 1 Выдвинуть опору
- 2 Задвинуть опору

## Карман на спинке сиденья



1 Карман на спинке сиденья

2 Зарядное устройство USB

### **⚠ ПРЕДУПРЕЖДЕНИЕ**

- Незакрепленные предметы у ног водителя могут мешать работе педалей, что повышает вероятность аварии.
- При возврате спинки сиденья в вертикальное положение придерживайте ее и перемещайте не спеша, убедитесь, что движению сиденья не мешает пассажир. Если при возвращении в вертикальное положение спинку сиденья не придерживать, она резко переместится вперед и может причинить травмы.
- В случае аварии человек на сиденье с откинутой спинкой может получить тяжелые либо смертельные травмы.  
Если во время аварии спинка сиденья откинута, бедра пассажира могут проскользнуть под поясной ветвь ремня, вследствие чего значительное усилие будет приходиться на живот. В результате возможно получение тяжелых либо смертельных внутренних травм. Водитель обязан проинструктировать пассажиров о том, что во время движения автомобиля спинки сидений должны находиться в вертикальном положении.
- Не следует использовать дополнительную подушку, так как при этом снижается сцепление пассажира с сиденьем. При аварии или резкой остановке бедра пассажира могут проскользнуть под поясную ветвь ремня безопасности. Это грозит тяжелыми или смертельными внутренними травмами, так как ремень безопасности не может эффективно выполнить свою функцию.
- Не пытайтесь регулировать сиденье во время движения автомобиля. Это может привести к потере управления и дорожно-транспортному происшествию, результатом которого может быть гибель людей, нанесение тяжелых телесных повреждений или причинение ущерба имуществу.
- Следите за тем, чтобы ничего не мешало установке сиденья в правильное положение. При внезапной остановке или столкновении предметы, находящиеся у спинки сиденья или иным образом препятствующие ее фиксации в правильном положении, могут стать причиной тяжелых или смертельных травм.
- При движении автомобиля спинки сидений должны находиться в вертикальном положении, а поясная ветвь ремня безопасности должна быть туго затянута на бедрах, не причиняя неудобств. Это положение обеспечивает максимальную защиту в случае аварии.
- Чтобы избежать травм при срабатывании подушек безопасности, нужно сидеть как можно дальше от рулевого колеса, сохраняя уверенное управление автомобилем.

Рекомендованное расстояние от грудной клетки до рулевого колеса составляет не менее 250 мм (10 дюймов).

- Спинка заднего сиденья должна быть надежно зафиксирована. В противном случае, при внезапной остановке или столкновении, пассажиры и находящиеся на сиденье предметы могут отлететь вперед, что приведет к получению тяжелых травм или гибели.
- Багаж и другой груз следует укладывать горизонтально в багажном отделении. Крупногабаритные, тяжелые или штабелированные грузы следует закрепить. Высота штабеля груза ни при каких обстоятельствах не должна быть больше высоты спинок задних сидений. Несоблюдение данных рекомендаций грозит получением тяжелых травм или гибелью в случае внезапной остановки, столкновения или опрокидывания.
- Пассажирам запрещается ехать в багажном отделении, а также сидеть или лежать на сложенных спинках сидений во время движения автомобиля. Во время езды пассажиры должны занимать правильное положение на сиденьях и быть надлежащим образом пристегнуты ремнями безопасности.
- При установке спинки сиденья в вертикальное положение проверьте, надежно ли она зафиксирована, покачав ее вперед-назад.
- Чтобы исключить возможность получения ожогов, не убирайте коврик из багажного отделения. Устройства для снижения токсичности выхлопа, которые находятся под полом этого отделения, нагреваются до высокой температуры.
- После регулировки сиденья всегда проверяйте надежность фиксации, пытайтесь сместить спинку вперед или назад без использования рычага разблокировки. Внезапное или неожиданное смещение сиденья водителя может привести к потере управления и аварии.
- Не следует регулировать сиденье с пристегнутым ремнем безопасности. При перемещении подушки сиденья вперед может возникнуть сильное давление на живот.
- При перемещении сиденья следите за тем, чтобы в его подвижные механизмы не попали руки или другие объекты.
- Не кладите зажигалку на пол или на сиденье. В процессе регулирования сиденья из зажигалки может выйти газ, что приведет к возгоранию.
- Будьте осторожны при регулировке положения переднего сиденья, если на заднем сиденье находятся пассажиры.
- Будьте очень осторожны, подбирая маленькие предметы, упавшие под сиденья или между сиденьем и центральной консолью. Можно случайно травмировать руку об острые края механизма регулировки сиденья.
- Сиденье с электроприводом работает при выключенном зажигании. Поэтому никогда не оставляйте детей в салоне автомобиля без присмотра.

## ⚠ ПРЕДОСТЕРЕЖЕНИЕ

- Сиденье приводится в движение электрическим двигателем. Остановите его движение сразу же после регулировки. Чрезмерно длительная работа электропривода может повредить электрическое оборудование.
- Во время движения сиденье с электроприводом потребляет большое количество электроэнергии. Не регулируйте сиденье с электроприводом при неработающем двигателе дольше, чем это необходимо. Это может привести к нежелательной разрядке аккумулятора.
- Не управляйте двумя или более переключателями сиденья с электроприводом одновременно. Это может привести к отказу электродвигателя привода или другого электрооборудования.

## Регулировка заднего сиденья

### Регулировка угла наклона спинки заднего сиденья



### Работа

1. Потяните вверх рычаг откидывания спинки сиденья.

2. Удерживайте рычаг и установите спинку сиденья в требуемое положение.
3. Отпустите рычаг и убедитесь, что спинка сиденья зафиксировалась в нужном положении. (Для блокировки спинки сиденья рычаг ДОЛЖЕН вернуться в исходное положение.)

## Складывание заднего сиденья

Тип А



Тип В



- 1 Спинка бокового левого сиденья
- 2 Спинка бокового правого сиденья

### Работа

1. Поместите замок ремня безопасности/ремень в карман/направляющую.
2. Для типа А потяните вверх рычаг складывания сиденья и сложите сиденье.
3. Для типа В потяните за рычаг складывания сиденья (1) и (2) в багажном отделении.



### **⚠ ПРЕДУПРЕЖДЕНИЕ**

- Не регулируйте заднее сиденье во время движения автомобиля или если на нем сидит пассажир, поскольку оно может неожиданно сдвинуться и травмировать пассажира.
- Складывающиеся спинки задних сидений позволяют перевозить длинные предметы, которые невозможно уместить грузовой части автомобиля. Никогда не позволяйте пассажирам садиться на верхнюю часть сложенных спинок сидений при движении автомобиля. Это место не предназначено для сидения; к тому же в таком случае невозможно использовать ремень безопасности. При резком торможении или дорожно-транспортном происшествии возникает опасность получения серьезной травмы или смерти. Предметы, находящиеся на сложенной спинке заднего сиденья, не должны возвышаться над спинками передних сидений. При резком торможении такой груз может сдвинуться вперед и нанести травму людям или повредить имущество.
- Не следует складывать задние сиденья, если там находятся пассажиры, домашние животные или размещен багаж. Это может привести к травмированию пассажиров и животных или повреждению багажа.
- Возвращая спинку сиденья в вертикальное положение, придерживайте ее и поднимайте не спеша. Если при возвращении в вертикальное положение спинку сиденья не придерживать, она может резко переместиться вперед и ударом причинить травмы.
- Груз всегда должен быть надежно закреплен, чтобы предотвратить его резкое перемещение по салону автомобиля при столкновении и причинение травм пассажирам. Не размещайте предметы на заднем сиденье, так как их невозможно закрепить должным образом. В случае столкновения они могут стать причиной травм передних пассажиров.
- При загрузке или разгрузке автомобиля двигатель должен быть выключен, рычаг переключения передач должен находиться в положении «Р» (Парковка) для автоматической коробки передач / коробки передач с двойным сцеплением либо в положении «R» (Задний ход) или на первой передаче для механической коробки передач, а стояночный тормоз должен быть надежно затянут. При несоблюдении этих условий автомобиль может тронуться с места, если рычаг или диск переключения передач будет случайно перемещен в другое положение.
- Не регулируйте заднее сиденье во время движения автомобиля или если на нем сидит пассажир, поскольку оно может неожиданно сдвинуться и травмировать пассажира.

### **⚠ ПРЕДОСТЕРЕЖЕНИЕ**

- Возвращая спинки задних сидений в вертикальное положение, не забудьте вернуть в надлежащее положение задние плечевые ремни безопасности. Проведение лямок

ремней безопасности через направляющие задних ремней безопасности поможет предотвратить защемление ремней за сиденьями или под ними.

- При складывании спинок задних сидений вставьте пряжку в карман между спинкой и подушкой сиденья. Таким образом пряжка предохраняется от повреждения спинкой сиденья.

## Подголовник

Все сиденья оборудованы подголовниками для безопасности и комфорта пассажиров.



## Регулировка подголовника

Спереди



Сзади



## Работа

1. Чтобы поднять подголовник, потяните за него.
2. Чтобы опустить подголовник, нажмите и удерживайте кнопку разблокировки (1).

## \* ИНФОРМАЦИЯ

Передвинув подголовник вперед, его можно установить в одно из 3 фиксированных положений.

## Снятие/повторная установка подголовника

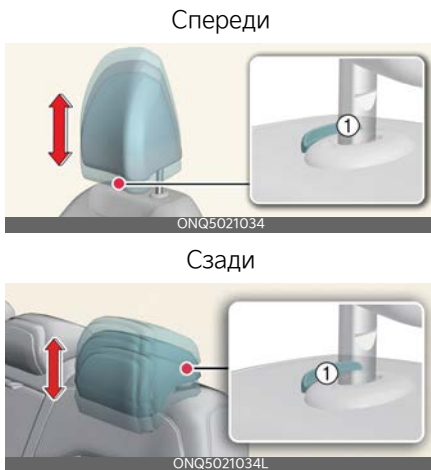

### Работа

1. Потяните подголовник вверх, одновременно нажав и удерживая кнопку разблокировки (1).
2. Чтобы снова установить подголовник, выполните эти действия в обратном порядке.

### **⚠ ПРЕДУПРЕЖДЕНИЕ**

- Для максимальной эффективности в случае аварии подголовник следует отрегулировать таким образом, чтобы его средняя часть находилась на высоте центра тяжести головы пассажира. Как правило, центр тяжести головы у большинства людей находится на уровне глаз. Кроме того, подголовник следует отрегулировать таким образом, чтобы он находился максимально близко к голове. По этой причине не рекомендуется использовать подушки, которые увеличи-

вают расстояние между пассажиром и спинкой сиденья.



- Не эксплуатируйте автомобиль со снятыми или установленным задом наперед подголовниками, поскольку в случае аварии пассажиры могут получить серьезную травму. При надлежащей регулировке подголовники могут предотвратить получение серьезной травмы шеи.
- Не регулируйте положение подголовника сиденья водителя во время движения.
- Убедитесь, что после регулировки подголовник фиксируется в нужном положении и защищает человека на сиденье.
- Никогда не позволяйте никому ездить в сиденье с отсутствующим подголовником.
- Убедитесь, что подголовник фиксируется в требуемом положении после установки и настройки его должным образом.

### **⚠ ПРЕДОСТЕРЕЖЕНИЕ**

- При отсутствии пассажиров на задних сиденьях установите подголовники в самое низкое положение. Подголовник заднего сиденья может ограничивать видимость.
- Если наклонить вперед спинку сиденья с поднятым подголовником и подушкой, подголовник может касаться солнцезащитного

козырька или других частей автомобиля.



## Подлокотник

### Регулировка подлокотника



### Работа

1. Откиньте подлокотник вперед от спинки сиденья.

#### **⚠ ПРЕДУПРЕЖДЕНИЕ**

Не помещайте тяжелые или острые предметы в карманы на спинках сидений или в отсек для вещей в подлокотнике. В случае аварии они могут вывалиться из кармана и травмировать людей, находящихся в автомобиле.

#### **⚠ ПРЕДОСТЕРЕЖЕНИЕ**

Не храните в них маленькие или тяжелые предметы. Они могут вывалиться и травмировать людей.

#### **\* ПРИМЕЧАНИЕ**

Необходимо соблюдать осторожность, пропуская груз через задние пассажирские сиденья, чтобы предотвратить повреждение внутренней обивки транспортного средства.

## Ремень безопасности

Ремень безопасности рассчитан на охват тела по скелету: они должны низко лежать на тазе либо на тазе, грудной клетке и плечах.

### ПРЕДУПРЕЖДЕНИЕ

- Для обеспечения максимальной безопасности необходимо пользоваться ремнями безопасности при каждой поездке на автомобиле.
- Наибольшую эффективность ремни безопасности обеспечивают, если спинки сидений находятся в вертикальном положении.
- Детей возрастом 13 лет и младше следует перевозить на заднем сиденье, правильно пристегнув ремнями безопасности. Запрещено перевозить детей на переднем пассажирском сиденье. Если на переднее сиденье необходимо посадить ребенка старше 13 лет, следует правильно пристегнуть его и отодвинуть сиденье как можно дальше назад.
- Запрещено пропускать плечевой ремень безопасности под мышкой или за спиной. При неправильном размещении плечевой ремень безопасности может стать причиной тяжелых травм при столкновении. Плечевой ремень безопасности должен проходить посреди плеча через ключицу.
- Никогда не накидывайте ремень безопасности поверх хрупких предметов. При внезапной остановке или ударе ремень безопасности может повредить их.
- Следите, чтобы ремень безопасности не перекручивался. Перекрученный ремень безопасности не

может выполнять свою функцию в полной мере. При столкновении такой ремень может врезаться в тело. Следите за тем, чтобы лента ремня была прямой и не перекручивалась.

- Будьте внимательны, чтобы не повредить ленту или крепления ремня. Если лента или крепление ремня повреждены, замените их.
- Ремень безопасности рассчитан на охват тела по скелету: он должен низко лежать на тазе либо на тазе, грудной клетке и плечах (в зависимости от конструкции ремня); следует избегать расположения поясной ветви ремня на животе. Чтобы ремни безопасности выполняли свое предназначение, их нужно регулировать так, чтобы они были затянуты как можно туже, но не доставляли неудобств. Слабо затянутый ремень не может обеспечить соответствующей защиты. Следите за тем, чтобы не загрязнять ленту ремня лаками, маслами, химическими веществами и в особенности аккумуляторной кислотой. Очистку ремня нужно выполнять с помощью мягкого мыльного раствора. Если лента ремня истерта, загрязнена или повреждена, то ремень следует заменить. Если ремень использовался при сильном ударе, следует полностью заменить весь его узел, даже если на нем нет видимых повреждений. Не следует пользоваться ремнями с перекрученными ветвями. Каждый ремень безопасности предназначен для одного пассажира: опасно пристегивать ремень, перебросив его через

ребенка, сидящего на коленях у пассажира.

- Пользователь не должен вносить в конструкцию ремней безопасности модификаций или доработок, вследствие которых приспособления для регулировки длины ремней перестают натягивать ремни или узел ремня безопасности невозможно отрегулировать, чтобы убрать провисание.
- При пристегивании ремня безопасности следите за тем, чтобы не вставить замок в пряжку соседнего ремня. Это опасно, так как не обеспечивает надлежащей защиты с помощью ремня безопасности.
- Не следует отстегивать ремень безопасности, а также отстегивать и пристегивать его во время движения автомобиля. Это может привести к потере управления и дорожно-транспортному происшествию, результатом которого может быть гибель людей, нанесение тяжелых телесных повреждений или причинение ущерба имуществу.
- Пристегивая ремень безопасности, следите за тем, чтобы он не проходил по твердым или хрупким предметам.
- Проверяйте, чтобы в пряжке не было посторонних предметов. Из-за них ремень может неправильно пристегнуться.

## Система ремней безопасности

### Световой индикатор ремня безопасности

#### Световой индикатор ремня безопасности переднего сиденья



#### Условия работы

- При движущемся автомобиле
  - Световой индикатор ремня безопасности переднего сиденья будет светиться приблизительно 6 секунд.
- При отстегнутом ремне безопасности
  - Для сиденья водителя звуковой сигнал ремня безопасности переднего сиденья будет звучать приблизительно 6 секунд. (при наличии)
  - Световой индикатор ремня безопасности переднего сиденья останется включенным. (при наличии)
- При отстегнутом ремне безопасности переднего сиденья и при движении автомобиля с примерной скоростью ниже 20 км/ч (12 миль/ч)
  - Загорится световой индикатор ремня безопасности переднего сиденья.
- При движении автомобиля с примерной скоростью выше 20 км/ч (12 миль/ч)

- Звуковой сигнал будет звучать приблизительно 100 секунд.
- Световой индикатор ремня безопасности переднего сиденья будет мигать.

### Световые индикаторы ремня безопасности пассажира на заднем сиденье (при наличии)



- Сиденье второго ряда: (1) со стороны водителя, (2) в середине, (3) со стороны пассажира

### Условия работы

#### Для левого и правого задних сидений (для Австралии и Новой Зеландии)

- При движущемся автомобиле
  - Световой индикатор ремня безопасности заднего пассажирского сиденья будет светиться приблизительно 6 секунд.
- При отстегнутом ремне безопасности сиденья и при движении автомобиля с примерной скоростью ниже 20 км/ч (12 миль/ч)
  - Световой индикатор ремня безопасности заднего пассажирского сиденья останется включенным.
- При движении автомобиля с примерной скоростью выше 20 км/ч (12 миль/ч)
  - Звуковой сигнал ремня безопасности заднего пассажирского

сиденья будет звучать приблизительно 35 секунд

- Световой индикатор ремня безопасности заднего пассажирского сиденья будет мигать.
- При движении автомобиля с отстегнутым ремнем безопасности, или если водитель отстегнул ремень безопасности при движении автомобиля с примерной скоростью выше 20 км/ч (12 миль/ч)
  - Звуковой сигнал ремня безопасности заднего пассажирского сиденья будет звучать приблизительно 35 секунд
  - Световой индикатор ремня безопасности заднего пассажирского сиденья будет мигать.

#### Для центрального заднего сиденья (Для Австралии и Новой Зеландии)

- При движущемся автомобиле
  - Световой индикатор ремня безопасности заднего пассажирского сиденья будет светиться приблизительно 6 секунд.
- При отстегнутом ремне безопасности сиденья и при движении автомобиля с примерной скоростью ниже 20 км/ч (12 миль/ч)
  - Световой индикатор ремня безопасности заднего пассажирского сиденья будет светиться приблизительно 70 секунд.
- При движении автомобиля с примерной скоростью выше 20 км/ч (12 миль/ч)
  - Звуковой сигнал ремня безопасности заднего пассажирского сиденья будет звучать приблизительно 35 секунд

- Световой индикатор ремня безопасности заднего пассажирского сиденья будет мигать.

### для всех задних сидений (Кроме Австралии и Новой Зеландии)

- При движущемся автомобиле
  - Световой индикатор ремня безопасности заднего пассажирского сиденья будет светиться приблизительно 6 секунд.
- При отстегнутом ремне безопасности сиденья и при движении автомобиля с примерной скоростью ниже 20 км/ч (12 миль/ч)
  - Световой индикатор ремня безопасности заднего пассажирского сиденья будет светиться приблизительно 70 секунд.
- При движении автомобиля с примерной скоростью выше 20 км/ч (12 миль/ч)
  - Звуковой сигнал ремня безопасности заднего пассажирского сиденья будет звучать приблизительно 35 секунд
  - Световой индикатор ремня безопасности заднего пассажирского сиденья будет мигать.

### Условия, в которых система не работает

- При открытой или закрытой задней двери и при движении автомобиля со скоростью ниже 10 км/ч (6 миль/ч)
  - Световой индикатор ремня безопасности и звуковой сигнал ремня безопасности не работают, даже если автомобиль движется с приблизительной

скоростью выше 20 км/ч (12 миль/ч).

### ⚠ ПРЕДУПРЕЖДЕНИЕ

При движении с ремнем безопасности переднего сиденья, который находится в некорректном положении, возможна ошибка работы системы предупреждения о непристегнутых ремнях безопасности. Важно, чтобы водитель сообщил пассажиру правила посадки в автомобиль, которые приведены в данном руководстве.

### \* ПРИМЕЧАНИЕ

- Несмотря на то что переднее пассажирское сиденье свободно, световой индикатор ремня безопасности будет мигать или гореть в течение 6 секунд.
- Индикатор непристегнутого ремня безопасности также может сработать при размещении багажа.

### Пристегивание и отстегивание ремня безопасности

#### 3-точечная система водителя с фиксатором блокировки в экстренных ситуациях



#### Работа

1. Вставить металлический наконечник в замок.
2. Нажать на кнопку разблокировки на замке ремня безопасности.



## \* ИНФОРМАЦИЯ

- Когда язычок зафиксирован в пряжке, раздастся щелчок.



- 1 Пряжка ремня безопасности правого заднего сиденья
- 2 Пряжка ремня безопасности центрального заднего сиденья (с пометкой **CENTER** (ЦЕНТР))
- 3 Пряжка ремня безопасности левого заднего сиденья

## ⚠ ПРЕДУПРЕЖДЕНИЕ

- Располагайте поясную часть ремня как можно ниже и плотнее на бедрах, но не на талии. Если поясной ремень расположен слишком высоко на талии, это может увеличить вероятность получения травм в случае столкновения. Обе руки не должны находиться под или над ремнем одновременно. Одна должна быть над ремнем, а другая под ним, как показано на рисунке. Никогда не проводите ремень безопасности под рукой возле двери.
- Перед тем, как пристегнуть задние ремни безопасности, убедитесь, что пряжка ремня соответствует замку. Попытка принудительно пристегнуть левый или правый ремень безопасности в замок центрального сиденья может привести к ненадлежащей фиксации и неспособности защитить вас при аварии.

## ⚠ ПРЕДОСТЕРЕЖЕНИЕ

НЕ складывайте левую часть спинки заднего сиденья, когда пристегнут ремень заднего центрального сиденья. **ВСЕГДА ОТСТЕГИВАЙТЕ** ремень безопасности заднего центрального сиденья, прежде чем складывать левую часть спинки заднего сиденья. Если пристегнут ремень безопасности для центрального пассажира заднего сиденья, когда сложена левая часть спинки заднего сиденья, это может привести к деформации и повреждению верхней части спинки сиденья и отделки ремня безопасности, в результате чего спинка сиденья зафиксирован в сложенном положении.

## Регулировка плечевого ремня по высоте



## Работа

1. Переместите регулятор высоты вверх (1).
2. Нажмите на кнопку регулятора высоты (2) и опустите ее (3).

## ⚠ ПРЕДУПРЕЖДЕНИЕ

- После аварии ремни безопасности могут быть повреждены, поэтому, если вы не замените их, они не смогут обеспечить защиту в случае другого столкновения, что приведет к травмам или смерти. Как

можно скорее заменить ремни безопасности после аварии.

- Убедитесь, что плечевой ремень зафиксирован на соответствующей высоте. Недопустимо прокладывать плечевую лямку через шею или лицо.

### ⚠ ПРЕДОСТЕРЕЖЕНИЕ

- Не следует пытаться пристегнуть ремень безопасности левого или правого сиденья к пряжке центрального сиденья. Необходимо убедиться, что ремень безопасности центрального заднего сиденья зафиксирован в пряжке центрального сиденья. В противном случае неправильно пристегнутый ремень безопасности не сможет обеспечить защиту.
- При вытягивании ремня безопасности, чтобы затем его пристегнуть, следует его медленно вытягивать из направляющей, чтобы направляющая ремня безопасности не выскочила из отделки.

### \* ПРИМЕЧАНИЕ

Если невозможно вытянуть ремень безопасности из вытягивающего устройства, сильно потяните ремень и отпустите его. Тогда вы сможете плавно вытянуть ремень.

### Пристегивание и отстегивание ремня безопасности центрального заднего сиденья (поясной

### ремень) — 2-точечный статический ремень (при наличии)

#### Работа

1. Чтобы застегнуть двухточечный ремень безопасности, вставьте металлический язычок (1) в пряжку (2). Когда язычок зафиксируется в пряжке, раздастся щелчок.



2. Убедитесь в том, что ремень застегнут должным образом, и при этом не перекручен. Регулировка длины двухточечного ремня безопасности для плотного обхвата пассажира производится вручную.
3. Застегните ремень и натяните его, потянув за его свободный конец.



4. Ремень должен быть расположен как можно ниже на бедрах (1), а не на талии. Слишком высокое расположение ремня может увеличить вероятность получения травм в дорожно-транспортном происшествии.



5. При использовании ремня безопасности пассажирами, находящимися на центральном заднем сиденье, необходимо использовать пряжку с маркировкой «CENTER» (Центральный).



6. Чтобы отстегнуть ремень безопасности, нажмите кнопку (1) на замке.



### **⚠ ПРЕДУПРЕЖДЕНИЕ**

Блокировочный механизм центрального поясного ремня безопасности отличается от тех, которые установлены на плечевых ремнях заднего сиденья. При застегивании плечевых ремней заднего сиденья или центрального поясного ремня убедитесь, что они вставлены в нужные пряжки, что позволит обеспечить максимальный уровень защиты с помощью системы ремней безопасности и гарантировать ее нормальную работу.

## Ремни безопасности с устройством предварительного натяжения

Автомобиль оборудован устройствами предварительного натяжения ремней безопасности для сидений водителя, переднего пассажира и задних сидений (при наличии).



Ниже представлены основные компоненты системы преднатяжителей ремней безопасности.

Автомобиль оснащен ремнями безопасности водителя и переднего пассажира с преднатяжителями (преднатяжитель на втягивающем устройстве).

Преднатяжитель служит для плотного притягивания поясного ремня безопасности к телу человека в случае лобового столкновения. Преднатяжители ремней безопасности срабатывают вместе с подушками безопасности в случае достаточно сильного лобового столкновения.

При резком торможении, или если попытаться наклониться вперед резким движением, втягивающее устройство ремня безопасности будет заблокировано в текущем положении. Преднатяжитель срабатывает в определенных условиях при лобовом столкновении и туго затягивает ремень безопасности на теле человека.

- 1 Преднатяжитель на втягивающем устройстве Преднатяжитель на

втягивающем устройстве служит для плотного притягивания плечевого ремня безопасности к верхней части тела человека при лобовых столкновениях.

Если при срабатывании преднатяжителя система определяет чрезмерное натяжение ремня безопасности водителя или пассажира, то ограничитель нагрузки, который находится в преднатяжителе на втягивающем устройстве, немного ослабляет натяжение соответствующего ремня (при наличии).

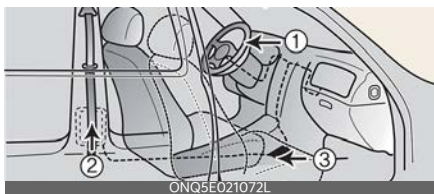

- 1 Индикатор неисправности подушек безопасности
- 2 Преднатяжитель на втягивающем устройстве переднего кресла в сборе.
- 3 Модуль управления системой SRS

### Условия работы

- При резком торможении, или если попытаться наклониться вперед резким движением, втягивающее устройство ремня безопасности будет заблокировано в текущем положении.
- Преднатяжитель срабатывает в определенных условиях при лобовом столкновении и туго затягивает ремень безопасности на теле человека.
- Если система регистрирует чрезмерное натяжение ремня безопасности водителя или пассажира при срабатывании преднатяжителя, ограничитель нагрузки внутри втягивающего преднатяжителя частично снизит давление соответствующего ремня безопасности.

### ⚠ ПРЕДУПРЕЖДЕНИЕ

- Из соображений безопасности следите за тем, чтобы лента ремня не была ослаблена или перекручена и сохраняйте правильное положение на сиденье.
- Ремень безопасности с преднатяжителем обеспечивает максимальный уровень безопасности при соблюдении следующих условий.
  1. Ремень безопасности должен правильно работать и должным образом отрегулирован. Необходимо прочесть и соблюдать все важные рекомендации и указания по мерам предосторожности, касающиеся систем безопасности водителя и пассажиров (включая ремни и подушки безопасности), которые приводятся в данном руководстве.
  2. Водитель должен следить за тем, чтобы он сам и его пассажиры правильно пристегивали ремни безопасности.
- Преднатяжители предназначены только для однократного срабатывания. Сработавшие преднатяжители ремней безопасности подлежат замене. Все ремни безопасности любого типа подлежат замене после использования при столкновении.
- При срабатывании механизмы системы преднатяжителей ремней безопасности нагреваются. Не касайтесь элементов системы

преднатяжителей ремней безопасности в течение нескольких минут после срабатывания.

- Не пытайтесь самостоятельно проверить или заменить преднатяжители ремней безопасности. Следует проверить систему в специализированной мастерской. Kia рекомендует обратиться к официальному дилеру Kia или партнерской сервисной компании.
- Не пытайтесь производить обслуживание или ремонт системы преднатяжителей ремней безопасности ни в каком виде.
- При неправильном обращении с элементами системы преднатяжителей ремней безопасности, а также при несоблюдении предупреждений, запрещающих ударять, модифицировать, осматривать, заменять, обслуживать или ремонтировать элементы системы преднатяжителей ремней безопасности, возможно неправильное функционирование или непреднамеренное срабатывание с причинением тяжелых травм.
- В движущемся автомобиле водитель и все пассажиры должны быть пристегнуты ремнями безопасности.
- Если автомобиль или преднатяжитель ремня безопасности подлежат утилизации, обратитесь в специализированную мастерскую. Kia рекомендует обратиться к официальному дилеру Kia или партнерской сервисной компании.
- Кузовные работы на передней части автомобиля могут стать причиной повреждения системы преднатяжителей ремней безопасности.

Таким образом, следует пройти обслуживание в специализированной мастерской. Kia рекомендует проконсультироваться с официальным дилером Kia или партнерской сервисной компанией.

### **⚠ ПРЕДОСТЕРЕЖЕНИЕ**

Если преднатяжитель ремня безопасности работает неправильно, то сигнальная лампа подушки безопасности системы SRS загорается даже в том случае, если сама подушка исправна. Если индикатор подушки безопасности системы SRS не загорается при повороте ключа в положение «ON» (Вкл.), продолжает гореть спустя 3–6 секунд или загорается во время движения автомобиля, рекомендуется проверить систему в специализированной мастерской. Kia рекомендует обратиться к официальному дилеру Kia или партнерской сервисной компании.

### **\* ПРИМЕЧАНИЕ**

- Если автомобиль оснащен боковой подушкой или шторкой безопасности, преднатяжитель срабатывает не только при лобовом столкновении, но и при боковом столкновении.
- При срабатывании устройства предварительного натяжения ремней безопасности может раздаться громкий шум и в салоне может появиться мелкая пыль и дым. Это нормальные рабочие явления, которые не представляют опасности.
- Несмотря на безвредность, мелкая пыль может вызвать раздражение кожи; ее также не следует вдыхать в течение длительного времени.

После аварии, в результате которой произошла активизация преднатяжителей ремней безопасности, следует тщательно вымыть подвергнувшиеся воздействию пыли участки кожи.

- Поскольку датчик, отвечающий за срабатывание подушки безопасности системы SRS, соединен с ремнем безопасности, оснащенный преднатяжителем, сигнальная лампа подушки безопасности системы SRS на приборной панели загорается приблизительно через 3~6 секунд после включения двигателя и затем гаснет.

## Меры предосторожности при обращении с ремнем безопасности

### **⚠ ПРЕДУПРЕЖДЕНИЕ**

Все люди, находящиеся в автомобиле, все время должны быть пристегнуты ремнями безопасности. Ремни безопасности и детские автокресла снижают риск серьезных или смертельных травм для всех людей, находящихся в автомобиле, в случае столкновения или внезапной остановки. Без ремня безопасности водитель и пассажиры могут сдвинуться слишком близко к срабатывающей подушке безопасности, удариться о конструктивный элемент салона или быть выброшенными из автомобиля. Правильно используемые ремни безопасности значительно уменьшают эти риски. Всегда соблюдайте меры предосторожности, которые приводятся в данном руководстве в отношении ремней безопасности, подушек

безопасности и положения на сиденье.

## Младенец или маленький ребенок

Вам необходимо ознакомиться с принятыми в вашей стране требованиями. На заднем сиденье должны быть установлены и надлежащим образом закреплены детские автокресла.

### **\* ИНФОРМАЦИЯ**

См. раздел "Детская удерживающая система (ДУС)" на странице 3-25.

### **⚠ ПРЕДУПРЕЖДЕНИЕ**

Каждый пассажир автомобиля, включая младенцев и детей, должны быть пристегнуты ремнями безопасности. Никогда не держите ребенка на руках или коленях во время движения автомобиля. Неконтролируемые силы, возникающие во время столкновения, вырвут ребенка из ваших рук и отбросят его внутрь салона автомобиля. Всегда используйте специальное детское автокресло, соответствующее росту и весу ребенка.

### **\* ПРИМЕЧАНИЕ**

Маленькие дети лучше всего защищены в случае аварии, если они правильно пристегнуты в расположенном на заднем сиденье специальном детском автокресле, соответствующем стандартам безопасности вашей страны. Перед покупкой любого детского автокресла убедитесь в том, что оно имеет маркировку, подтверждающую его соответствие стандартам безопасности

вашей страны. Детское автокресло должно соответствовать росту и весу ребенка. Проверьте эту информацию в этикетке на детском кресле. См. раздел "Детская удерживающая система (ДУС)" на странице 3-25.

### Дети старшего возраста

Дети, которые не помещаются в детское автокресло, должны располагаться на заднем сиденье и быть пристегнуты поясными/плечевыми ремнями безопасности. Поясная часть ремня должна быть пристегнута и затянута на бедрах как можно ниже. Периодически проверяйте правильность подгонки ремня. Ерзание ребенка может нарушить регулировку ремня безопасности. В случае аварии дети будут в наибольшей безопасности, если они правильно пристегнуты на заднем сиденье автомобиля. Если ребенок старшего возраста (более 13 лет) должен сидеть на переднем сиденье, необходимо надежно пристегнуть его с помощью поясного/плечевого ремня и переместить сиденье в крайнее заднее положение. Дети в возрасте до 13 лет должны быть надежно пристегнуты на заднем сиденье. НИКОГДА не размещайте ребенка в возрасте до 13 лет на переднем сиденье. НИКОГДА не ставьте детское автокресло, направленное против хода автомобиля, на переднем сиденье.

Если плечевая часть ремня слегка касается шеи или лица ребенка, попробуйте поместить его ближе к центру автомобиля. Если плечевой ремень по-прежнему касается лица

или шеи ребенка, его нужно усадить в детское автокресло.

### ⚠ ПРЕДУПРЕЖДЕНИЕ

- Никогда не допускайте контакта шеи или лица ребенка с плечевым ремнем безопасности, когда автомобиль находится в движении.
- Если ремень на ребенке неправильно закреплен и отрегулирован, существует риск получения серьезной травмы или смерти.

### Беременная женщина

Для того чтобы снизить вероятность травмирования в случае аварии, беременным женщинам рекомендуется пользоваться ремнем безопасности. При использовании ремня безопасности его поясную ветвь следует разместить как можно ниже на бедрах и плотно подтянуть (не следует располагать поясную ветвь ремня на животе). За более точными рекомендациями обращайтесь к врачу.

### ⚠ ПРЕДУПРЕЖДЕНИЕ

Беременная женщина ни в коем случае не должна размещать поясную ветвь ремня безопасности на животе, где находится плод, или выше живота, так как в этом положении в случае аварии ремень может причинить вред плоду.

### Перевозка пострадавшего

Во время транспортировки пострадавшего следует использовать ремень безопасности. Если необходимо, следует проконсультироваться с врачом.

## Один ремень для одного человека

Запрещается пристегивать двух человек (включая ребенка) одним ремнем. При этом увеличивается вероятность получения серьезных травм в случае аварии.

## Не ложитесь

Для уменьшения возможности травмирования в случае аварии и достижения максимальной эффективности системы безопасности, все пассажиры должны сидеть, а передние сиденья должны находиться в вертикальном положении во время движения автомобиля. Ремень безопасности не может обеспечить надлежащую защиту, если человек лежит на заднем сиденье, или если переднее сиденье находится в откинутом положении.

### ПРЕДУПРЕЖДЕНИЕ

Движение автомобиля с откинутой спинкой сиденья увеличивает вероятность серьезных или смертельных травм в случае столкновения или внезапной остановки. Эффективность системы безопасности (ремни безопасности и подушки безопасности) значительно ухудшается при откидывании сиденья. Ремни безопасности должны быть натянуты на бедрах и груди, чтобы работать должным образом. Чем более спинка сиденья наклонена назад, тем больше шансов, что бедра пассажира выскользнут из-под ремня безопасности, что приведет к серьезным внутренним повреждениям или шея пассажира ударится о плечевой ремень. Водители и пассажиры всегда должны сидеть на своих местах на полную глубину сиденья с

правильно пристегнутыми ремнями безопасности, при этом спинка сиденья должны находиться в вертикальном положении.

## Уход за ремнями безопасности

Запрещается разбирать систему ремней безопасности и вносить в нее изменения. Кроме того, соблюдайте осторожность, чтобы не повредить ремни безопасности и крепежные приспособления петлями сидений, дверьми и другими способами.

### ПРЕДУПРЕЖДЕНИЕ

- При возврате спинки заднего сиденья в вертикальное положение после складывания следите за тем, чтобы не повредить ленту или пряжку ремня безопасности. Следите, чтобы лента или пряжка ремня не были зажаты задним сиденьем. Ремень безопасности с поврежденной лентой или пряжкой потеряет свою прочность и может не сработать во время аварии или при внезапной остановке, что может привести к серьезной травме. В случае повреждения ленты или пряжки ремня безопасности немедленно замените их.
- В закрытом автомобиле, оставленном на солнце, ремни безопасности могут сильно нагреться. При контакте с ними дети и несовершеннолетние могут получить ожоги.

## Периодический осмотр

Все ремни безопасности рекомендуется периодически осматривать на предмет износа или повреждений любого рода. Все поврежденные



части необходимо безотлагательно заменить.

### **Ремни должны быть чистыми и сухими**

Ремни безопасности должны содержаться чистыми и сухими. При загрязнении ремней их можно очистить слабым мыльным раствором и теплой водой. Отбеливатель, краска, сильные моющие средства или абразивы не должны использоваться, потому что они могут повредить и ослабить ткань.

### **Время замены ремней безопасности**

Если автомобиль попал в аварию, весь узел использовавшегося ремня безопасности необходимо полностью заменить. Это должно быть сделано, даже если не заметно никаких повреждений. В этом случае следует заменить систему в специализированной мастерской. Kia рекомендует проконсультироваться с официальным дилером Kia или партнерской сервисной компанией.

## **Детская удерживающая система (ДУС)**

### **Наша рекомендация: перевозите детей только на заднем сидении**

Младенцы и маленькие дети должны быть пристегнуты в соответствующих детских удерживающих системах, установленных лицом по направлению или против направления движения на сиденье автомобиля. Следует прочитать и выполнять предоставленные изготовителем инструкции по установке и использованию детской удерживающей системы.

Дети до 13 лет в автомобиле должны располагаться на заднем сиденье и быть правильно пристегнуты, чтобы свести к минимуму риск травм при аварии, внезапной остановке или резком маневре.

Согласно статистике аварий, дети находятся в большей безопасности, когда должным образом пристегнуты на задних сиденьях, чем когда находятся на переднем сиденье. Если ребенок слишком большой для использования детской удерживающей системы, должны использоваться штатные ремни безопасности.

В большинстве стран действуют нормы, требующие перевозить детей в одобренных детских автокреслах.

Предписываемые законом возраст или вес/рост ребенка, при достижении которых вместо детских удерживающих систем могут использоваться ремни безопасности, в различных странах могут отличаться, поэтому следует знать об определенных требованиях в конкретной стране.

Детские удерживающие системы должны надлежащим образом размещаться и устанавливаться на сиденье. Следует использовать имеющиеся в продаже детские автокресла, соответствующие требованиям, принятым в вашей стране.

### **▲ ПРЕДУПРЕЖДЕНИЕ**

- Дети в автомобиле должны быть правильно пристегнуты. Детей всех возрастов безопаснее всего перевозить на заднем сиденье. Ни при каких обстоятельствах не устанавливайте детское автокресло на переднее пассажирское сиденье, если не отключена подушка безопасности.
- Соблюдайте инструкции производителя детского автокресла касательно его установки и использования.
- Ребенок в детском автокресле должен быть правильно пристегнут.
- Не следует использовать детскую кроватку или автокресло, которые крепятся на сиденье с помощью крючков: такая система крепления не обеспечивает достаточной защиты при аварии.
- После аварии следует проверить систему в специализированной мастерской. Kia рекомендует обратиться к официальному дилеру Kia или партнерской сервисной компании.

## **Выбор детской удерживающей системы (ДУС)**

### **Работа**

1. Выбирайте детского автокресла, исходя из роста и веса вашего

ребенка. Как правило вся необходимая информация или инструкции к применению приведены на заводской этикетке.

2. Выбранная детская удерживающая система должна соответствовать сиденьям транспортного средства, в котором она будет использоваться.

### **\* ИНФОРМАЦИЯ**

- Убедитесь в том, что детское автокресло имеет маркировку, подтверждающую его соответствие стандартам безопасности вашей страны.

Детское автокресло может устанавливаться в автомобиль, только если оно сертифицировано в соответствии с требованиями ECE-R44 или ECE-R129.

- Выбирайте детского автокресла, исходя из роста и веса вашего ребенка. Как правило вся необходимая информация или инструкции к применению приведены на заводской этикетке.
- Выбранная детская удерживающая система должна соответствовать сиденьям транспортного средства, в котором она будет использоваться.

Чтобы узнать о пригодности детских автокресел для установки на сиденья, см. "Пригодность каждого посадочного места для размещения детских автокресел, крепящихся ремнями безопасности и с помощью системы ISOFIX в соответствии с нормами ООН (информация для владельцев автомобилей и производителей детских автокресел)" на странице 3-32.

- Ознакомьтесь с инструкциями по установке и использованию детских автокресел, которые предоставляются изготовителем, и следуйте им.

## Типы детских автокресел

### Детские автокресла с ориентацией против хода / по ходу движения



Детское автокресло с ориентацией против хода движения закрепляется на спинке сиденья таким образом, что ребенок располагается спиной к поверхности спинки сиденья.

Система ремней удерживает ребенка на месте, а во время дорожно-транспортного происшествия удерживает его в детской удерживающей системе, снижая нагрузку на хрупкую шею и позвоночник.

Дети в возрасте до одного года должны находиться только в детской удерживающей системе с расположением против хода движения. Существует множество видов детских удерживающих систем с расположением против хода движения. Детские удерживающие системы для младенцев должны располагаться только против хода движения. Детские автокресла-трансформеры и детские автокресла «3 в 1», как правило, имеют более высокие ограничения по росту и весу для ориентации против

хода движения, что позволяет перевозить ребенка с ориентацией против хода движения в течение более длительного времени.

Детское автокресло с ориентацией против хода движения следует использовать до тех пор, пока рост и вес ребенка не достигли ограничений, установленных производителем детского автокресла.

Детское автокресло с ориентацией по ходу движения обеспечивает фиксацию ребенка с помощью ремней. Перевозить ребенка в детском автокресле с ориентацией по ходу движения, снабженном ремнями, следует до тех пор, пока рост и вес ребенка не достигли ограничений, установленных производителем детского автокресла.

Когда ребенок вырастает из детского автокресла с ориентацией по ходу движения, его следует перевозить на дополнительной подушке.

### Дополнительные подушки

Дополнительная подушка — это детская удерживающая система, предназначенная для лучшей пригонки системы ремней безопасности. При использовании дополнительной подушки ремни безопасности располагаются правильно, прилегая к самым крепким участкам тела ребенка. Детей следует перевозить на дополнительной подушке до тех пор, пока они не вырастут достаточно для того, чтобы система ремней безопасности располагалась правильно.

При правильно закрепленном ремне безопасности поясной ремень должен удобно располагаться на верхней части бедер, а не на животе. Плече-

вой ремень безопасности должен удобно проходить через плечо и грудную клетку, а не через шею или лицо. Дети до 13 лет в автомобиле должны быть правильно зафиксированы, чтобы свести к минимуму риск травм при аварии, внезапной остановке или резком маневре.

## установка детской удерживающей системы (ДУС)

### Работа

1. Закрепить надлежащим образом детскую удерживающую систему в транспортном средстве.
2. Убедиться, что детская удерживающая система закреплена должным образом.
3. Пристегнуть ребенка в детской удерживающей системе.

### ПРЕДУПРЕЖДЕНИЕ

- Перед установкой детской удерживающей системы обязательно ознакомьтесь с инструкциями по установке и использованию детского автокресла, которые предоставляются производителем, и следуйте им. Несоблюдение инструкций и предупреждений в случае аварии может стать причиной серьезной травмы или смерти.
- Если подголовник сиденья мешает правильной установке детского автокресла, необходимо отрегулировать или полностью снять подголовник этого сиденья.

### ПРЕДОСТЕРЕЖЕНИЕ

Во время стоянки в закрытом автомобиле детское автокресло может сильно нагреваться. Чтобы избежать

ожогов, проверяйте температуру поверхности сиденья и пряжек, прежде чем посадить ребенка в детское автокресло.

---

## Анкерное крепление и верхний ремень ISOFIX (система крепления ISOFIX) для детей

Крепления ISOFIX представляют собой металлические петли, встроенные в автомобиль. Предусмотрено два нижних крепления для каждого места установки ISOFIX, которые предназначены для нижних деталей крепления детской удерживающей системы.

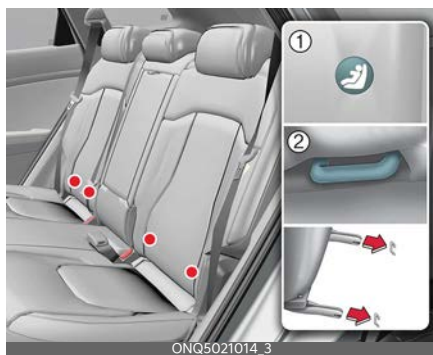

1 Индикатор положения якорных креплений «ISOFIX»

2 Якорное крепление ISOFIX

Анкерные крепления ISOFIX встроены в крайнее левое и правое задние посадочные места.



### **⚠ ПРЕДУПРЕЖДЕНИЕ**

Не пытайтесь установить детскую удерживающую систему с помощью анкерных креплений ISOFIX на заднее центральное посадочное место. Оно не оборудовано анкерными крепле-

ниями ISOFIX. Использование анкерных креплений боковых задних сидений для установки детской удерживающей системы на центральное посадочное место может привести к повреждению анкерных креплений.

## Закрепление детского автокресла с помощью системы «ISOFIX»

Если не используется система ISOFIX, то все детские кресла необходимо прикрепить к заднему сиденью с помощью поясного/плечевого ремня безопасности.

### Работа

1. Отодвиньте пряжку ремня безопасности в сторону от анкерного крепления ISOFIX.
2. Отодвиньте любые другие предметы в сторону от анкерного крепления.
3. Установите детскую удерживающую систему на сиденье транспортного средства, затем подсоедините сиденье к анкерным креплениям ISOFIX согласно инструкциям производителя детской удерживающей системы.
4. Для правильной установки и фиксации креплений ISOFIX на детском автокресле в якорных креплениях ISOFIX необходимо строго следовать инструкциям производителя автокресла.

### **⚠ ПРЕДУПРЕЖДЕНИЕ**

При использовании системы ISOFIX соблюдайте следующие меры предосторожности:

- Прочитать прилагаемые к детской удерживающей системой инструкции по установке.
- Ребенок может достать и схватить не втянутые ремни безопасности, поэтому следует застегнуть все неиспользуемые ремни безопасности и втянуть лямки ремней безопасности позади ребенка. Ребенок может задохнуться, если плечевая лямка обернется вокруг его шеи и ремень безопасности натянется.
- **ЗАПРЕЩАЕТСЯ** присоединять несколько детских удерживающих систем к одному анкерному креплению. Это может привести к ослаблению или поломке якорного крепления.
- После дорожно-транспортного происшествия всегда проверяйте состояние системы ISOFIX(i-Size) у своего дилера. В результате аварии система ISOFIX может быть повреждена и не будет обеспечивать надлежащее крепление детского автокресла.

## Закрепление детского автокресла с помощью системы якорных ремней



### Работа

1. Перебросьте ремень детского автокресла через спинку сиденья.
2. Вставьте якорный ремень в якорное крепление.
3. Затяните якорный ремень, соблюдая указания производителя детского автокресла.

### **⚠ ПРЕДУПРЕЖДЕНИЕ**

При установке якорного ремня соблюдайте следующие меры предосторожности:

- Прочитать прилагаемые к детской удерживающей системой инструкции по установке.
- **ЗАПРЕЩАЕТСЯ** присоединять несколько детских удерживающих систем к одному анкерному креплению ISOFIX для верхнего ремня. Это может стать причиной ослабления или поломки анкерного крепления или крюка ремня.
- Запрещается крепить верхний ремень к другим анкерным креплениям, кроме специально предназначенного. При ненадлежащем креплении ремень может не обеспечивать надежной фиксации.
- Крепления детского автокресла рассчитаны только на нагрузки, возникающие при правильной установке автокресла. Ни при каких обстоятельствах не допускается их использование для крепления штатных ремней безопасности или для фиксации других предметов или оборудования в автомобиле.

## Крепление детского автокресла с использованием поясного/плечевого ремня безопасности

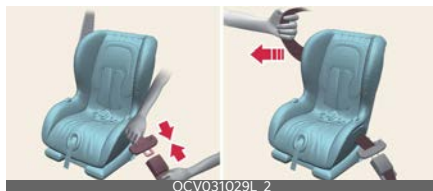

### Работа

1. Установите детское автокресло на заднее сиденье и протяните поясной/плечевой ремень вокруг автокресла или через него.
2. Застегните пряжку ремня.
3. Удалите слабинку ремня в максимально возможной степени, нажимая на детское удерживающее устройство и подавая плечевую лямку назад во втягивающее устройство.
4. Попытайтесь сдвинуть детскую удерживающую систему в разные стороны, чтобы убедиться в надежности ее крепления ремнем безопасности.
5. Если производитель детского автокресла рекомендует использовать якорный ремень с поясным/плечевым ремнем безопасности, см. раздел Закрепление детского автокресла с помощью системы якорных ремней (при наличии).
6. Чтобы снять детское автокресло, нажмите кнопку на пряжке, а затем вытащите ремень безопасности из детского кресла, дав ему полностью втянуться.

## Пригодность каждого посадочного места для размещения детских автокресел, крепящихся ремнями безопасности и с помощью системы ISOFIX в соответствии с нормами ООН (информация для владельцев автомобилей и производителей детских автокресел)

- Да: подходит для установки ДУС указанной категории
- Нет — не подходит для указанной категории детских автокресел
- «-»: неприменимо
- Таблица приведена для автомобилей с расположением руля с левой стороны. За исключением переднего пассажирского сиденья, данные в таблице действительны для автомобилей с правосторонним управлением.  
Для автомобилей с расположением руля с правой стороны используйте информацию для пассажирского места номер 3.

F: по ходу движения

R: против хода движения

Категории детских автокресел		Позиции сидений				
		1, 2	3	4	5	6
Универсальные ДУС с ремненной фиксацией		-	Да <sup>1</sup> F, R	Да F, R	Нет	Да F, R
CRS стандарта i-Size (с опорной стойкой)	ISOFIX (F2, F2X, R1, R2)	-	Нет	Нет	-	Нет
ДУС с ISOFIX (для младенцев)	ISOFIX (R1)	-	Нет	Да R	-	Да R
Переносная люлька (детское автокресло с креплением ISOFIX, устанавливаемое поперечно)	ISOFIX (L1, L2)	-	Нет	Нет	-	Нет
ДУС с ISOFIX для детей ясельного возраста — небольшого размера	ISOFIX (F2, F2X, R2)	-	Нет	Да F, R	-	Да F, R
Автокресла ISOFIX для детей ясельного возраста — большие* (*: не дополнительные подушки)	ISOFIX (F3, R3)	-	Нет	Да F, R	-	Да F, R
Дополнительная подушка - узкая	ISO/B2	-	Нет	Да <sup>2</sup>	-	Да <sup>2</sup>
Дополнительная подушка - полноразмерная	ISO/B3	-	Нет	Да <sup>2</sup>	-	Да <sup>2</sup>

\* 1. Требуется правильной регулировки спинки сиденья и (или) высоты сиденья (при наличии).

\* 2. Для установки детского автокресла необходимо снять подголовник.



Сиденье номер		Положение в автомобиле
1	Переднее левое	
2	Переднее центральное	
3	Переднее правое	
4	Левое 2-го ряда	
5	Центральное 2-го ряда	
6	Правое 2-го ряда	

- \* Ни при каких обстоятельствах не устанавливайте обращенное назад детское автокресло на переднее пассажирское сиденье, если не отключена пассажирская подушка безопасности.
- \* Если ДУС не удастся разместить в устойчивом положении из-за подголовника, его рекомендуется снять.

## Подушка безопасности — система пассивной безопасности

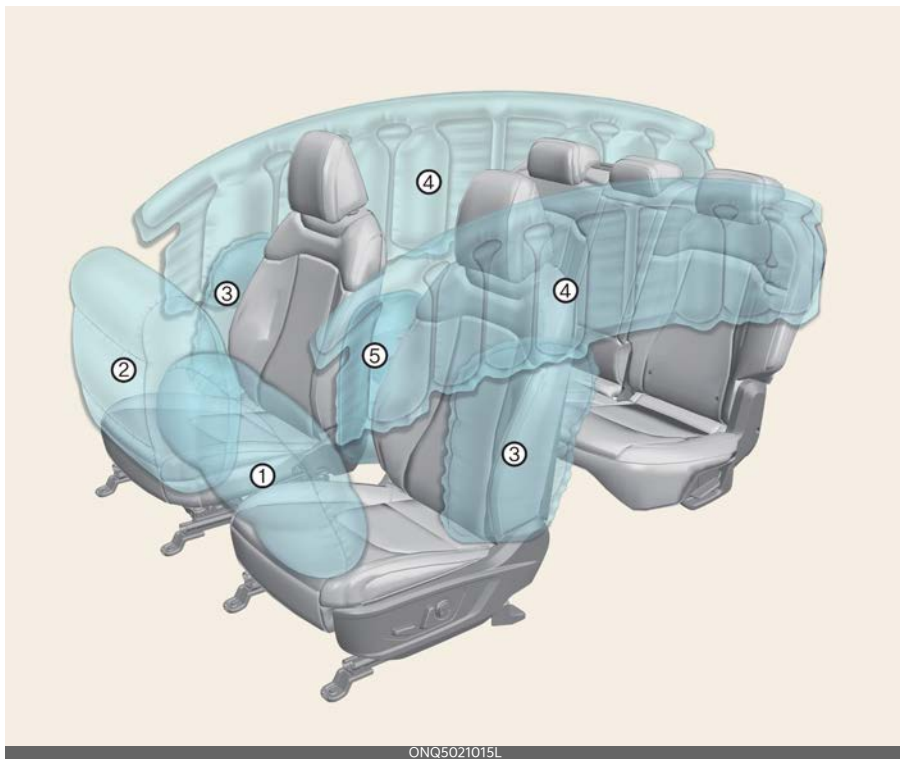

ONQ5021015L

\* Конкретные характеристики вашего автомобиля зависят от выбранной комплектации или региона.

- 1 Фронтальная подушка безопасности водителя
- 2 Передняя подушка безопасности пассажира
- 3 Боковая подушка безопасности
- 4 Шторка безопасности
- 5 Боковая подушка безопасности между передними сиденьями\*

\* : при наличии

## ПРЕДУПРЕЖДЕНИЕ

- Даже если автомобиль оснащен подушками безопасности, водитель и пассажиры должны всегда пристегиваться ремнями безопасности, которые снижают риск получения и тяжесть травм в случае столкновения или в большинстве случаев опрокидывания автомобиля.
  - Система пассивной безопасности и натяжители ремня безопасности содержат взрывчатые химические вещества. Перед очисткой автомобиля необходимо снять систему пассивной безопасности и натяжители, в противном случае это может привести к возникновению пожара. Перед утилизацией автомобиля следует обратиться в специализированную мастерскую. Kia рекомендует обратиться к официальному дилеру Kia или партнерской сервисной компании.
  - Храните детали и проводку системы пассивной безопасности в сухом месте. Под воздействием воды или другой жидкости они могут прийти в негодность и привести к пожару или серьезным травмам.
- 
- ### Принцип действия подушки безопасности
- Система подушек безопасности активируется (и способна сработать при необходимости), только если двигатель включен, и может активироваться в течение около 3 минут после выключения зажигания.
  - Подушки безопасности незамедлительно надуваются в случае сильного фронтального или бокового столкновения (если автомобиль оснащен боковой подушкой или шторкой безопасности) с целью уберечь находящихся в салоне людей от серьезных травм.
  - Скорость автомобиля, с которой надуваются подушки безопасности, неизвестна. В общем случае подушки безопасности срабатывают в зависимости от силы и направления столкновения. На основании этих двух факторов датчики передают сигнал с командой на раскрытие/надувание подушек безопасности.
  - Раскрытие подушек будет производиться на основании силы и направления удара. Подушки безопасности не будут срабатывать при любом ударе или столкновении.
  - Передние подушки безопасности моментально полностью надуваются и затем сдуваются. Практически невозможно увидеть, как подушки безопасности надуваются во время аварии. Скорее всего, вы увидите сработавшие и опорожненные подушки безопасности, свисающие из отделений, где они хранятся, уже после столкновения.
  - Для того чтобы обеспечить защиту при серьезном столкновении, подушки безопасности должны наполняться очень быстро. Высокая скорость наполнения подушки безопасности обусловлена крайне коротким промежутком времени, в течение которого происходит столкновение, а также необходимостью раскрытия подушки безопасности в

пространстве между пассажиром и элементами конструкции автомобиля прежде, чем пассажир ударится об эти элементы. Высокая скорость наполнения подушки безопасности уменьшает риск получения тяжелых или опасных для жизни травм при сильном столкновении, поэтому данный параметр является важной характеристикой ее конструкции.

- Однако наполнение подушки безопасности также может причинить травмы, например ссадины на лице, гематомы и переломы, так как вследствие высокой скорости наполнения подушки безопасности раскрываются со значительной силой.
- В некоторых обстоятельствах контакт с подушкой безопасности рулевого колеса может привести к смертельным травмам, особенно если человек сидит слишком близко к рулю.

### **⚠ ПРЕДУПРЕЖДЕНИЕ**

- Для того чтобы избежать тяжелых травм или смерти вследствие раскрытия подушек безопасности при столкновении, водитель должен сидеть как можно дальше от подушки безопасности рулевого колеса. Передний пассажир должен отодвинуть сиденье как можно дальше назад и сидеть, откинувшись на спинку.
- В случае столкновения подушки безопасности наполняются мгновенно, и пассажиры могут пострадать от силы раскрытия подушек, если сидят в неправильном положении.

- Наполнение подушки безопасности может стать причиной травм, в частности ссадин на лице и теле, порезов от разбившегося стекла или ожогов.

### **\* ПРИМЕЧАНИЕ**

#### **При наличии датчика опрокидывания**

Подушки безопасности также незамедлительно надуваются в случае опрокидывания (если автомобиль оснащен боковой подушкой или шторкой безопасности) с целью уберечь находящихся в салоне людей от серьезных травм.

#### **Шум и дым**

Когда подушки надуваются, они производят громкий шум, и в салоне автомобиля появляются дым и порошковая взвесь в воздухе. Это нормальное явление, которое происходит в результате срабатывания устройства надувания подушки безопасности. После срабатывания подушки безопасности вы можете почувствовать существенный дискомфорт при дыхании вследствие контакта груди с ремнем безопасности и подушкой безопасности, а также вдыхания дыма и порошка.

#### **Откройте двери и/или окна как можно скорее после удара, чтобы уменьшить дискомфорт и предотвратить длительное воздействие дыма и порошка.**

Хотя дым и порошок нетоксичны, они могут вызывать раздражение кожи (глаз, носа, горла и т. д.). В этом случае промойте пораженный участок холодной водой и сразу же обрати-

тесь к врачу, если симптомы не проходят.

### **⚠ ПРЕДУПРЕЖДЕНИЕ**

- При раскрытии подушки безопасности относящиеся к ней детали в рулевом колесе и/или приборной панели и/или по обе стороны рейлингов на крыше над передними и задними дверями становятся очень горячими. Во избежание травм не прикасайтесь к внутренним компонентам подушки безопасности в местах их хранения сразу после разворачивания.
- Не размещайте и не устанавливайте в зонах срабатывания подушек безопасности, таких как панель приборов, окна, стойки и рейлинги крыши автомобиля.

### **Сигнальная лампа и индикатор подушки безопасности**

### **Сигнальная лампа подушки безопасности 🚗**

#### **Условия работы**

- При включенном двигателе сигнальная лампа подушки безопасности должна загореться приблизительно на 3~6 секунд и погаснуть.

#### **Неисправность**

- При включении двигателя лампа не загорается на короткое время.
- Индикатор продолжает гореть спустя примерно 3~6 секунд.
- Лампа загорается при движении автомобиля.
- Индикатор мигает при работающем двигателе.

### **Компоненты и функции системы пассивной безопасности**

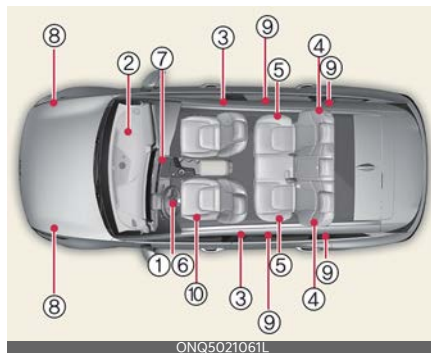

\* Конкретные характеристики вашего автомобиля зависят от выбранной комплектации или региона.

- 1 Модуль фронтальной подушки безопасности водителя
- 2 Модуль передней подушки безопасности пассажира
- 3 Модули боковых подушек безопасности
- 4 Модули шторки безопасности
- 5 Преднатяжитель на втягивающем устройстве в сборе
- 6 Сигнальная лампа подушки безопасности
- 7 Модуль управления системой пассивной безопасности (SRSCM)/датчик опрокидывания
- 8 Датчики лобового удара.
- 9 Датчики бокового удара.
- 10 Датчики давления бокового удара

#### **Условия работы**

- После включения двигателя сигнальная лампа SRS подушек безопасности на приборной панели

загорится приблизительно на 6 секунд.

После включения зажигания сигнальная лампа SRS подушек безопасности на панели приборов загорится приблизительно на 6 секунд, после чего сигнальная лампа подушек безопасности должна погаснуть.

### **⚠ ПРЕДУПРЕЖДЕНИЕ**

Любое из следующих условий указывает на наличие неисправности в системе пассивной безопасности. В этом случае следует проверить систему в специализированной мастерской. Kia рекомендует обратиться к официальному дилеру Kia или партнерской сервисной компании.

- Лампа не загорается на короткое время при переводе автомобиля в положение ON (вкл.).
- Лампа продолжает гореть спустя примерно 6 секунд.
- Лампа загорается при движении автомобиля.
- Лампа мигает, когда автомобиль находится в положении ON (вкл.).

Фронтальная подушка безопасности водителя (1)



Фронтальная подушка безопасности водителя (2)



Фронтальная подушка безопасности водителя (3)



Передняя подушка безопасности пассажира



Модули подушек безопасности располагаются по центру рулевого колеса и в передней панели над перчаточным ящиком, напротив пассажира. Если модуль SRSCM регистрирует сильный удар в переднюю часть автомобиля, то автоматически срабатывают подушки безопасности.

Когда срабатывают подушки безопасности, под давлением от их разворачивания отделяются отрывные швы в предохранительных крышках. После открывания крышки подушка безопасности полностью надувается.

Полное раскрытие подушки безопасности, совместно с надлежащим образом пристегнутыми ремнями

безопасности, позволяет замедлить перемещение вперед водителя или пассажира, чем снижается риск травмы головы или шеи.

После полного раскрытия подушка безопасности сразу же начинает сдуваться, позволяя водителю видеть ситуацию на дороге, а также работать рулем и использовать другие органы управления.

### ПРЕДУПРЕЖДЕНИЕ

- Не следует устанавливать или размещать какие-либо аксессуары (подстаканник, держатель компакт-дисков, этикетки и т. д.) на панели напротив переднего пассажира выше перчаточного ящика, если автомобиль оснащен подушкой безопасности пассажира. Такие предметы могут представлять опасность в случае столкновения, так как при срабатывании подушки безопасности они отлетают в салон и могут причинить травмы.
- Устанавливая в салоне автомобиля контейнер с жидким освежителем воздуха, не следует располагать его рядом с комбинацией приборов или на приборной панели. Он представляет опасность в случае столкновения, так как при срабатывании подушки безопасности отлетит в салон и может причинить травмы.
- При срабатывании подушки безопасности может слышаться сильный шум, сопровождающийся выбросом пыли в салон автомобиля. Это нормальное явление, не представляющее опасности: при упаковке подушки безопасности обрабатываются этим порошком.

Пыль, которая выделяется при срабатывании подушек безопасности, может вызвать раздражение кожи или глаз, а также приступ астмы. После аварии, при которой сработали подушки безопасности, тщательно вымойте все открытые участки кожи холодным мягким мыльным раствором.

- Система SRS может работать, только двигатель включен. Если сигнальная лампа подушки безопасности системы SRS не загорается или продолжает непрерывно гореть спустя приблизительно 6 секунд после включения зажигания, либо если она горит после запуска двигателя, включается во время движения, это указывает на неисправность системы SRS. В этом случае следует проверить систему в специализированной мастерской. Kia рекомендует обратиться к официальному дилеру Kia или партнерской сервисной компании.
- Перед тем как производить замену предохранителя или отключать клемму аккумулятора, переведите ключ зажигания в положение «LOCK» (Блокировка) и извлеките ключ или отключите кнопку «ENGINE START/STOP» (запуска/остановки двигателя). Запрещается извлекать или заменять предохранители, связанные с подушками безопасности, когда двигатель работает. При несоблюдении данного требования загорится сигнальная лампа подушки безопасности системы SRS.

## Фронтальная подушка безопасности водителя и пассажира



О наличии этой системы в автомобиле свидетельствует вырезанная надпись «AIR BAG» (Подушка безопасности) на крышке подушки безопасности рулевого колеса и накладке на передней панели со стороны пассажира, над перчаточным ящиком.

### **⚠ ПРЕДУПРЕЖДЕНИЕ**

- Руки водителя должны располагаться на рулевом колесе, на девяти и трех часах условного циферблата. Пассажир должен держать руки на коленях.
  - Используйте ремни безопасности и детские удерживающие системы — при каждой поездке, каждый раз, для каждого, кто находится в автомобиле! Подушки безопасности срабатывают со значительной силой за долю секунды. Ремни безопасности удерживают пассажиров в правильном положении, благодаря чему достигается максимальная эффективность подушек безопасности. Если водитель и пассажиры неправильно пристегнуты или вообще не пристегнуты ремнями безопасности, подушки безопасности не могут уберечь их от тяжелых травм. Всегда соблюдайте меры предосторожности, изложенные в данном руководстве, в отношении ремней безопасности, подушек безопасности и безопасности водителя и пассажиров.
- Чтобы свести к минимуму риск получения тяжелых или смертельных травм и обеспечить максимальную эффективность системы безопасности, выполняйте следующие рекомендации.
    - Не располагайте ребенка на переднем сиденье в детском автокресле или на дополнительной подушке.
    - Всегда пристегивайте детей ремнями безопасности на заднем сидении. Это наиболее безопасное место для перевозки детей любого возраста.
    - Фронтальные и боковые подушки безопасности могут причинить травмы водителю или переднему пассажиру, которые занимают неправильное положение на сиденье.
    - Располагайте сиденье как можно дальше от подушки безопасности, но так, чтобы при этом вы могли беспрепятственно управлять автомобилем.
    - Вы и пассажиры не должны сидеть слишком близко к подушкам безопасности или наклоняться к ним без необходимости. Если водитель или пассажиры неправильно располагаются на сиденьях, то при срабатывании подушек безопасности они могут получить тяжелые травмы.
    - Не следует опираться на дверь или центральную консоль — всегда сидите в вертикальном положении.
    - Не следует размещать какие-либо предметы на модулях поду-



шек безопасности на рулевом колесе, приборной панели и панели переднего пассажира над перчаточным ящиком или рядом с этими областями, поскольку любой такой предмет может причинить вред в случае аварии, при которой сработают подушки безопасности.

- Не ремонтируйте и не отключайте проводку системы SRS или другие ее компоненты. Эти действия могут стать причиной получения травм вследствие случайного срабатывания подушек безопасности или выхода системы SRS из строя.
- Если сигнальная лампа подушки безопасности системы SRS горит во время движения автомобиля, следует проверить систему в специализированной мастерской. Kia рекомендует обратиться к официальному дилеру Kia или партнерской сервисной компании.
- Подушки безопасности можно использовать только один раз — следует заменить систему в специализированной мастерской.  
Kia рекомендует обратиться к официальному дилеру Kia или партнерской сервисной компании.
- Система SRS дает команду на срабатывание фронтальных подушек безопасности, только если удар имеет достаточную силу и направлен под углом менее 30° к продольной оси автомобиля. Кроме того, подушки безопасности рассчитаны только на однократное сра-

батывание. Ремни безопасности всегда должны быть пристегнуты.

- Фронтальные подушки безопасности не рассчитаны на срабатывание при боковом ударе, ударе сзади или опрокидывании. Кроме того, фронтальные подушки безопасности не срабатывают в лобовых столкновениях, при которых сила удара ниже порога срабатывания.
- Запрещается устанавливать детскую удерживающую систему на переднее сиденье. В случае аварии младенец или ребенок может получить серьезные травмы или погибнуть в результате срабатывания подушки безопасности.
- Детей возрастом 13 лет и младше следует перевозить на заднем сиденье, правильно пристегнув ремнями безопасности. Запрещено перевозить детей на переднем пассажирском сиденье. Если на переднее сиденье необходимо посадить ребенка старше 13 лет, следует правильно пристегнуть его и отодвинуть сиденье как можно дальше назад.
- В целях обеспечения максимальной защиты при любой аварии водитель и все пассажиры должны быть пристегнуты ремнями безопасности независимо от того, оснащено ли их посадочное место подушкой безопасности, что позволит свести к минимуму риск получения тяжелых травм или гибели при аварии. Не садитесь слишком близко и не опирайтесь на подушки без-

опасности во время движения автомобиля.

- При неправильной посадке или расположении не по центру сиденья возможно получение тяжелых или смертельных травм в случае аварии. До тех пор, пока автомобиль не припаркован и ключ зажигания не вынут из замка, все пассажиры должны сидеть вертикально, по центру подушек их сидений, комфортно вытянув ноги и не отрывая стоп от пола, с поднятыми спинками сидений и пристегнутыми ремнями безопасности.
- Чтобы обеспечивать защиту при столкновении, система подушек безопасности SRS должна срабатывать очень быстро. Если водитель или пассажир сидят неправильно вследствие того, что не пристегнули ремни безопасности, подушка безопасности может сильно ударить их и причинить тяжелые или смертельные травмы.
- Не размещайте предметы (например, покрытие амортизирующей накладке, подставку для мобильного телефона, подставку для чашки, освежитель воздуха или наклейки) над модулями подушек безопасности на рулевом колесе, панели инструментов, ветровом стекле и панели переднего пассажира над перчаточным ящиком или возле этих модулей. В случае аварии, достаточно сильной для раскрытия подушек безопасности, подобные предметы могут стать травмоопасными. Водитель или пассажир не должны размещать какие-либо предметы над подуш-

кой безопасности или между подушкой безопасности и собой.

## Боковая подушка безопасности

Данный автомобиль оснащен боковыми подушками безопасности в каждом переднем сиденье.



\* Фактические подушки безопасности в автомобиле могут отличаться от изображенных на рисунке.

Подушка безопасности обеспечивает водителю и/или переднему пассажиру автомобиля дополнительную защиту по сравнению с использованием одних только ремней безопасности.

Боковые подушки безопасности срабатывают только при определенных условиях бокового столкновения, в зависимости от силы, угла, скорости и точки приложения удара. Боковые подушки безопасности не рассчитаны на срабатывание во всех случаях бокового столкновения.





\* Фактические подушки безопасности в автомобиле могут отличаться от изображенных на рисунке.

### **⚠ ПРЕДУПРЕЖДЕНИЕ**

- Пассажирам, которые занимают сиденья, укомплектованные боковыми подушками и/или шторками безопасности, не следует позволять опираться головой или телом о дверь, класть на дверь руки и высунывать руки из окон, а также располагать какие-либо предметы между собой и дверями.
- Боковые подушки безопасности служат дополнением для ремней безопасности водителя и пассажира и не могут использоваться вместо них. По этой причине в движущемся автомобиле ремни безопасности обязательно должны быть пристегнуты. Подушки безопасности срабатывают только в определенных ситуациях бокового удара или опрокидывания. Только в автомобилях, оснащенных датчиком опрокидывания, водитель и пассажиры могут получить тяжелые травмы.
- Для того чтобы обеспечить оптимальную защиту с помощью системы боковых подушек безопасности, а также исключить травмирование пассажиров вследствие раскрытия боковой подушки безопасности, оба человека на передних сиденьях должны сидеть

вертикально, с правильно пристегнутыми ремнями безопасности.

- Не следует использовать декоративные чехлы для сидений.
- При использовании чехлов для сидений эффективность системы может снизиться до полного отказа.
- Для того чтобы предотвратить неожиданное срабатывание боковой подушки безопасности, которое может привести к травмам, не допускайте ударов по датчику бокового удара, если зажигание включено.
- При повреждении сиденья или чехла сиденья следует пройти обслуживание в специализированной мастерской.  
Кia рекомендует обратиться к официальному дилеру Kia или партнерской сервисной компании.
- Водитель или пассажир не должны размещать какие-либо предметы над подушкой безопасности или между подушкой безопасности и собой. Также запрещается устанавливать какие-либо предметы вокруг области раскрытия подушек безопасности, например около двери, стекол дверей, а также передней и задней стойки.
- Не следует размещать какие-либо предметы между дверью и сиденьем. При раскрытии боковой подушки безопасности они могут нанести серьезную травму.
- Не следует размещать какое-либо вспомогательное оборудование сбоку или рядом с боковой подушкой безопасности.

## \* ПРИМЕЧАНИЕ

### При наличии датчика опрокидывания

Подушки безопасности также незамедлительно надуваются в случае опрокидывания (если автомобиль оснащен боковой подушкой или шторкой безопасности) с целью уберечь находящихся в салоне людей от серьезных травм.

### Шторка безопасности



\* Фактические подушки безопасности в автомобиле могут отличаться от изображенных на рисунке.

Шторки безопасности расположены с обеих сторон вдоль обеих балок крыши над передними и задними дверями.

Они предназначены для защиты головы человека, сидящего на переднем или заднем сиденье, при некоторых видах боковых столкновений.

Шторки безопасности срабатывают только при определенных условиях бокового столкновения, в зависимости от силы, угла, скорости и точки приложения удара. Шторки безопасности срабатывают не при каждом

боковом ударе, они не срабатывают при столкновении спереди, сзади, а также в большинстве случаев переворота автомобиля.

## ⚠ ПРЕДУПРЕЖДЕНИЕ

- При несоблюдении этих инструкций водитель и пассажиры могут получить травмы или погибнуть в случае аварии.
  - Из соображений безопасности не вешайте тяжелые предметы на крючки для одежды.
  - Боковые подушки и шторки безопасности обеспечивают максимальный уровень безопасности, когда пассажиры на передних и обоих крайних задних сиденьях сидят вертикально и пристегнуты ремнями безопасности. Дети должны перевозиться в детском автокресле, установленном на заднем сиденье автомобиля.
  - Если ребенок перевозится на крайнем заднем сиденье, он должен находиться в подходящем детском автокресле. Детское автокресло должно располагаться как можно дальше от двери и быть надежно зафиксировано в месте установки.
  - Пассажирам, которые занимают сиденья, укомплектованные боковыми подушками и/или шторками безопасности, не следует позволять опираться головой или телом о дверь, класть на дверь руки и высовывать руки из окон, а также располагать какие-либо предметы между собой и дверями.

- Не пытайтесь вскрывать или ремонтировать какие-либо компоненты системы боковых подушек и шторок безопасности. При необходимости следует пройти обслуживание в специализированной мастерской. Kia рекомендует обратиться к официальному дилеру Kia или партнерской сервисной компании.
- Не размещайте предметы в области раскрытия подушки безопасности. Кроме того, не размещайте предметы возле участков, где подушка безопасности наполняется воздухом, например возле дверей, стекол боковых дверей, передней и задней стоек, боковых брусьев крыши.
- Не размещайте на вешалке для одежды твердые или бьющиеся предметы.

#### **\* ПРИМЕЧАНИЕ**

##### **При наличии датчика опрокидывания**

Подушки безопасности также незамедлительно надуваются в случае опрокидывания (если автомобиль оснащен боковой подушкой или шторкой безопасности) с целью уберечь находящихся в салоне людей от серьезных травм.

## Датчики столкновения для подушки безопасности



\* Конкретные характеристики вашего автомобиля зависят от выбранной комплектации или региона.

- 1 Модуль управления системой пассивной безопасности/ датчик опрокидывания
- 2 Датчик фронтального удара
- 3 Датчик давления бокового удара (передняя дверь)
- 4 Датчик бокового удара (стойка В)
- 5 Датчик бокового удара (стойка С)

**⚠ ПРЕДУПРЕЖДЕНИЕ**

- Не следует бить или допускать удары любых объектов по местам размещения подушек безопасности или их датчиков.  
 Такой удар может спровоцировать неожиданное срабатывание подушки безопасности, что может стать причиной тяжелых травм или летального исхода.
- При изменении места установки или угла расположения датчиков подушки безопасности могут сработать в неожиданный момент или не сработать в необходимый момент, что может привести к нанесению серьезного ущерба здоровью или летальному исходу.  
 Поэтому не следует пытаться производить обслуживание датчиков подушек безопасности или зоны вокруг датчиков. Следует пройти обслуживание в специализированной мастерской. Kia рекомендует обратиться к официальному дилеру Kia или партнерской сервисной компании.
- Проблемы могут возникнуть при изменении угла установки датчиков вследствие деформации переднего бампера, кузова или передних и задних стоек кузова, в которых установлены датчики бокового столкновения. В этом случае следует пройти обслуживание в специализированной мастерской. Kia рекомендует проконсультироваться с официальным дилером Kia или партнерской сервисной компанией.
- Автомобиль рассчитан для гашения удара и срабатывания подушек безопасности при

определенных видах столкновений. При установке на бампер накладок или при замене бампера на неоригинальные запчасти возможно ухудшение характеристик автомобиля и срабатывания подушек безопасности при столкновении.

**• При наличии датчика опрокидывания**

Если автомобиль оснащен боковыми подушками и шторками безопасности, то при буксировке автомобиля переключите замок зажигания или кнопку «ENGINE START/STOP» (Запуск/остановка двигателя) в положение «OFF» (Выкл.) или «ACC» (Доп. устройства) и подождите 3 минуты.

Возможно срабатывание боковых подушек и шторок безопасности, если замок зажигания находится в положении «ON» (Вкл.) либо был отключен на 3 минуты, а датчик опрокидывания расценивает ситуацию как опрокидывание автомобиля.

**Состояния раскрытия подушки безопасности**

Состояния раскрытия подушки безопасности	
 <p>ONQ5021024</p>	<p>Фронтальные подушки безопасности предназначены для надувания при лобовом столкновении в зависимости от интенсивности, скорости или угла удара.</p>
 <p>ONQ5021055</p>	<p>Боковые подушки и/или шторки безопасности раскрываются только при обнаружении удара датчиками бокового столкновения, в зависимости от силы удара, его направления, скорости и точки соприкосновения.</p>

**\* ИНФОРМАЦИЯ**

**• Боковые подушки и шторки безопасности (при наличии)**

Боковые подушки и шторки безопасности также раскрываются при опрокидывании автомобиля.

Хотя фронтальные подушки безопасности (подушки водителя и переднего пассажира) предназначены для раскрытия только при лобовых столкновениях, но при сильном воздействии на фронтальные датчики столкновения они также могут раскрыться и при других типах столкновений. Боковые подушки безопасности (боковые подушки и шторки безопасности) предназначены для раскрытия только при боковых столкновениях, но при сильном воздействии на боковые датчики они также могут раскрыться и при других типах столкновений.

Например, боковая подушка безопасности и шторка безопасности могут надуваться, если датчики опрокидывания указывают на возможность опрокидывания автомобиля (даже если автомобиль не опрокинулся) или в других ситуациях, в том числе когда автомобиль находится в наклонном положении во время буксировки. Даже если боковые подушки безопасности и/или шторки безопасности не обеспечивают защиту от ударов при опрокидывании, они будут срабатывать для предотвращения выпадения пассажиров, особенно тех, которые удерживаются ремнями безопасности.

Подушки безопасности могут раскрыться вследствие сильных уда-

ров по шасси во время движения по плохой дороге или обочине. Для предупреждения нежелательного раскрытия подушек безопасности старайтесь ехать по плохим дорогам или бездорожью максимально осторожно.

**\* ПРИМЕЧАНИЕ**

**При наличии датчика опрокидывания**

Боковые подушки и шторки безопасности также раскрываются при опрокидывании автомобиля.

**Условия, при которых подушки безопасности не раскрываются**

Условия, при которых подушки безопасности не раскрываются	
 <p>ONQ5021024</p>	<p>При определенных столкновениях на низкой скорости возможно, что подушки безопасности не раскрываются.</p>
 <p>ONQ5021026</p>	<p>Подушки безопасности не срабатывают в случае заднего удара.</p>
 <p>ONQ5021027</p>	<p>При резком торможении передняя часть автомобиля опускается, из-за чего он «подныривает» под транспортное средство, имеющее больший дорожный просвет.                      В подобной ситуации подушки безопасности могут не раскрыться, поскольку зафиксированная датчиками интенсивность замедления может быть значительно уменьшена.</p>



Условия, при которых подушки безопасности не раскрываются	
 <p>ONQ5021038</p>	<p>Если столкновение происходит под углом, то под действием силы удара пассажиры могут переместиться в том направлении, в котором подушки безопасности не способны обеспечить дополнительную защиту, поэтому датчики не подают подушкам безопасности команды на срабатывание.</p>
 <p>ONQ5021025</p>	<p>Фронтальные подушки безопасности могут не сработать в случае бокового столкновения. Однако, если в автомобиле установлены боковые подушки и шторки безопасности, они могут сработать в зависимости от скорости автомобиля, а также силы и угла удара.</p>
 <p>ONQ5021039</p>	<p>Подушки безопасности могут не надуться при авариях с опрокидыванием автомобиля, поскольку автомобиль не может распознать подобную аварию.</p>
 <p>ONQ5021028</p>	<p>Подушки безопасности могут не сработать, если автомобиль врежется в такие объекты как столбы ЛЭП или деревья, то есть когда удар приходится на относительно малую площадь, а сила от удара не достигает датчиков.</p>

**⚠ ПРЕДУПРЕЖДЕНИЕ**

- Система SRS дает команду на срабатывание фронтальных подушек безопасности, только если удар имеет достаточную силу и направлен под углом менее 30° к продольной оси автомобиля.
- Фронтальные подушки безопасности не рассчитаны на срабатывание при боковом ударе, ударе сзади или опрокидывании. Кроме того, фронтальные подушки безопасности не срабатывают в лобовых столкновениях, при которых

сила удара ниже порога срабатывания.

- Подушки безопасности срабатывают только в определенных ситуациях бокового удара или опрокидывания. Только в автомобилях, оснащенных датчиком опрокидывания, водитель и пассажиры могут получить тяжелые травмы.
- Если автомобиль оснащен боковыми подушками и шторками безопасности, то при буксировке автомобиля переключите замок зажигания или кнопку «ENGINE START/STOP» (Запуск/остановка двигателя) в положение «OFF» (Выкл.) или «ACC» (Доп. устройства) и подождите 3 минуты. Возможно срабатывание боковых подушек и шторок безопасности, если замок зажигания находится в положении «ON» (Вкл.) либо был отключен на 3 минуты, а датчик опрокидывания расценивает ситуацию как опрокидывание автомобиля.
- Отключать переднюю подушку безопасности пассажира можно только при выключенном переключателе зажигания или кнопки запуска/остановки двигателя: в противном случае модуль управления системой SRS может выйти из строя. Кроме того, существует опасность несрабатывания или неправильного срабатывания фронтальных подушек безопасности, а также боковых подушек и шторок безопасности водителя и/или переднего пассажира в случае столкновения.
- Не следует бить или допускать удары любых объектов по местам размещения подушек безопасно-

сти или их датчиков. Такой удар может спровоцировать неожиданное срабатывание подушки безопасности, что может стать причиной тяжелых травм или летального исхода.

- При изменении места установки или угла расположения датчиков подушки безопасности могут сработать в неожиданный момент или не сработать в необходимый момент, что может привести к нанесению серьезного ущерба здоровью или летальному исходу. Поэтому не следует пытаться производить обслуживание датчиков подушек безопасности или зоны вокруг датчиков. Следует пройти обслуживание в специализированной мастерской. Kia рекомендует обратиться к официальному дилеру Kia или партнерской сервисной компании.
- Автомобиль рассчитан для гашения удара и срабатывания подушек безопасности при определенных видах столкновений. При установке на бампер накладок или при замене бампера на неоригинальные запчасти возможно ухудшение характеристик автомобиля и срабатывания подушек безопасности при столкновении.
- При срабатывании подушки безопасности может слышаться сильный шум, сопровождающийся выбросом пыли в салон автомобиля. Это не представляет опасности.
- Эта пыль содержится в подушках безопасности. Пыль, которая выделяется при срабатывании подушек безопасности, может вызвать раздражение кожи или глаз, а также

приступ астмы. После аварии, при которой сработали подушки безопасности, тщательно вымойте все открытые участки кожи холодным мягким мыльным раствором.

- Для очистки крышек накладок подушек безопасности необходимо использовать мягкую сухую ткань, допускается смочить ткань обычной водой.
- Растворители или моющие средства могут повредить крышки накладок подушек безопасности, что отрицательно повлияет на правильность срабатывания всей системы.
- Храните детали и проводку системы пассивной безопасности в сухом месте. Под воздействием воды или другой жидкости они могут прийти в негодность и привести к пожару или серьезным травмам.
- Любое из следующих условий указывает на наличие неисправности в системе пассивной безопасности. В этом случае следует проверить систему в специализированной мастерской. Kia рекомендует обратиться к официальному дилеру Kia или партнерской сервисной компании.
  - Лампа не загорается на короткое время при включении зажигания.
  - Лампа продолжает гореть спустя примерно 6 секунд.
  - Лампа загорается при движении автомобиля.
  - Лампа мигает, когда переключатель зажигания или кнопка «ENGINE START/STOP» (запуска/

остановки двигателя) находятся в положении «ON» (Вкл.).

- Перед тем как производить замену предохранителя или отключать клемму аккумулятора, переместите переключатель зажигания или кнопку «ENGINE START/STOP» (запуска/остановки двигателя) в положение «LOCK» (Блокировка) и извлеките переключатель зажигания или отключите кнопку «ENGINE START/STOP» (запуска/остановки двигателя). Запрещается извлекать или заменять предохранители, связанные с подушками безопасности, когда переключатель зажигания или кнопка «ENGINE START/STOP» (запуска/остановки двигателя) находится в положении «ON» (Вкл.). При несоблюдении данного требования загорится сигнальная лампа подушки безопасности системы SRS.
- Запрещается нарушать целостность или отсоединять электропроводку или другие компоненты системы пассивной безопасности, включая наклеивание любого вида значков на мягкие крышки или модификацию конструкции кузова. Такие действия могут отрицательно сказаться на работе системы пассивной безопасности и стать причиной травмы. При необходимости следует пройти обслуживание в специализированной мастерской. Kia рекомендует обратиться к официальному дилеру Kia или партнерской сервисной компании.
- Если автомобиль был затоплен и napольные покрытия промокли или на пол попала вода, не нужно пытаться завести двигатель; в этом случае следует проверить автомо-

биль в специализированной мастерской. Kia рекомендует связаться с официальным дилером Kia или партнерской сервисной компанией.

- Подушки безопасности не предназначены для повторного использования. При срабатывании подушек безопасности следует заменить систему в специализированной мастерской. Kia рекомендует обратиться к официальному дилеру Kia или партнерской сервисной компании.
- При утилизации компонентов системы подушек безопасности или всего автомобиля необходимо соблюдать определенные меры предосторожности, включая демонтаж системы пассивной безопасности и натяжителей ввиду опасности возгорания. Несоблюдение данных мер и процедур предосторожности может повысить риск потенциального причинения вреда здоровью. Данные меры предосторожности известны официальному дилеру компании Kia, и он может предоставить всю необходимую информацию.

#### \* ПРИМЕЧАНИЕ

- **При наличии датчика опрокидывания**  
Боковые подушки и шторки безопасности раскрываются при опрокидывании автомобиля. Подушки безопасности могут раскрыться при опрокидывании автомобиля, если датчик опрокидывания регистрирует соответствующую ситуацию.

- **При отсутствии датчика опрокидывания**

Если в автомобиле установлены боковые подушки и шторки безопасности, они могут сработать при опрокидывании автомобиля вследствие бокового удара.

## Уход за системой пассивной безопасности

Система пассивной безопасности (SRS) практически не требует обслуживания, по этим причинам в ней отсутствуют компоненты, ремонт которых вы можете безопасно проводить самостоятельно.

Если сигнальная лампа подушки безопасности системы SRS не загорается или горит непрерывно, следует проверить систему в специализированной мастерской. Kia рекомендует обратиться к официальному дилеру Kia или партнерской сервисной компании.

### ПРЕДУПРЕЖДЕНИЕ

- Модификация компонентов системы SRS или ее проводки, включая размещение любых предметов на крышках накладок либо изменение конструкции кузова, может отрицательно сказаться на эксплуатационных показателях SRS и стать причиной получения травм.
- Для очистки крышек накладок подушек безопасности необходимо использовать мягкую сухую ткань, допускается смочить ткань обычной водой. Растворители или моющие средства могут повредить крышки накладок подушек безопасности, что отрицательно повлияет на правильность срабатывания всей системы.
- На модулях подушек безопасности на рулевом колесе, приборной панели и панели переднего пассажира над перчаточным ящиком или рядом с ними не следует размещать какие-либо предметы, поскольку любой такой предмет может причинить вред в случае аварийной ситуации и при срабатывании подушек безопасности.
- При срабатывании подушек безопасности следует заменить систему в специализированной мастерской. Kia рекомендует обратиться к официальному дилеру Kia или партнерской сервисной компании.
- Не ремонтируйте и самостоятельно не отключайте проводку системы SRS или другие ее компоненты. Эти действия могут стать причиной получения травм вследствие случайного срабатывания подушек безопасности или выхода системы SRS из строя.
- Если компоненты системы подушек безопасности необходимо утилизировать, либо если автомобиль подлежит переработке, то соблюдайте определенные меры предосторожности. Данные меры предосторожности известны официальному дилеру компании Kia, и он может предоставить всю необходимую информацию. Несоблюдение данных мер и процедур предосторожности может повысить риск потенциального причинения вреда здоровью.
- Если автомобиль был затоплен и напольные покрытия промокли или на пол попала вода, не нужно пытаться завести двигатель; в этом

случае следует проверить автомобиль в специализированной мастерской. Kia рекомендует связаться с официальным дилером Kia или партнерской сервисной компанией.

## Дополнительные меры предосторожности

- **Запрещается перевозить пассажиров в багажном отделении или на заднем сиденье со сложенной спинкой.** Водитель и все пассажиры должны сидеть вертикально, опираясь спинами на спинки сидений, с пристегнутыми ремнями безопасности, удерживая стопы на полу.
- **Во время движения автомобиля пассажиры не должны покидать или менять места.** Если пассажир не пристегнут ремнем безопасности, то при аварии или экстренной остановке его может ударить о внутренние детали салона автомобиля, отбросить на других пассажиров или выбросить из автомобиля.
- **Ремень безопасности рассчитан для использования одним человеком.** Если ремень безопасности используется несколькими людьми, то при столкновении они могут получить тяжелые травмы или погибнуть.
- **Не следует устанавливать на ремни безопасности какие-либо аксессуары.** Устройства, предназначенные для повышения комфорта пассажира или изменения положения ремня безопасности, могут привести к ухудшению функциональности ремня и повредить

риск получения тяжелых травм при аварии.

- **Пассажирам не следует размещать твердые или острые предметы между собой и подушками безопасности.** Если у вас на коленях или во рту находится твердый или острый предмет, то при срабатывании подушки безопасности вы можете получить травмы.
- **Водитель и пассажиры не должны располагаться вплотную к крышкам подушек безопасности.** Водитель и все пассажиры должны сидеть вертикально, опираясь спинами на спинки сидений, с пристегнутыми ремнями безопасности, удерживая стопы на полу. Если пассажиры располагаются слишком близко к крышкам подушек безопасности, то при срабатывании подушек они могут получить травмы.
- **Не следует закреплять или размещать посторонние предметы на крышках подушек безопасности или рядом с ними.** Предмет, закрепленный на крышке фронтальной или боковой подушки безопасности, а также размещенный непосредственно перед крышкой, может препятствовать правильной работе подушек безопасности.
- **Запрещается изменять конструкцию передних сидений.** При изменении конструкции передних сидений возможно нарушение функционирования датчиков системы пассивной безопасности или боковых подушек безопасности.
- **Не следует размещать какие-либо предметы под передними сиденьями.** Размещенные под передними

сиденьями предметы могут отрицательно сказаться на функционировании датчиков системы пассивной безопасности или боковых подушек безопасности.

- **Не перевозите младенца или маленького ребенка у себя на коленях.** В случае аварии младенец или маленький ребенок может получить тяжелые травмы или погибнуть. Младенцы и дети должны быть пристегнуты ремнями детского автокресла либо сидеть на заднем сиденье с пристегнутыми ремнями безопасности.

### **⚠ ПРЕДУПРЕЖДЕНИЕ**

- При неправильной или смещенной посадке пассажир или водитель могут оказаться слишком близко к разворачивающейся подушке безопасности, удариться о детали внутренней отделки салона или вылететь из автомобиля, что приведет к получению серьезных травм или гибели.
- Сидеть следует прямо, по центру подушки, комфортно вытянув ноги и не отрывая стоп от пола, с поднятой спинкой сиденья и пристегнутым ремнем безопасности.

### **Установка дополнительного или модификация существующего оборудования на автомобиле с подушками безопасности**

Если производить модификацию транспортного средства, заменяя раму, систему бампера, передние или боковые элементы кузова или изменяя дорожный просвет, это может повлиять на работу системы подушек

безопасности транспортного средства.

### **Этикетки, предупреждающие о наличии подушек безопасности**



Предупреждающая надпись о подушке безопасности



Наклейки, предупреждающие о наличии подушек безопасности, уведомляют водителя и пассажиров о потенциальном риске, связанном с системой подушек безопасности.

Обратите внимание, что эти официальные предупреждения в первую очередь касаются риска для детей. Не забывайте, что взрослые также подвергаются рискам, которые описаны на предыдущих страницах.

### **⚠ ПРЕДУПРЕЖДЕНИЕ**

- Запрещается устанавливать детское автокресло на переднее пассажирское сиденье в положении против хода автомобиля, если не отключена подушка безопасности пассажира. При срабатывании подушки безопасности пассажира она ударяет о детское автокресло, что может привести к гибели ребенка.

- Крайне опасно! Не помещайте детское автокресло, в котором ребенок находится лицом назад, на сиденье, защищенное подушкой безопасности, расположенной перед ним!
  - Запрещается размещать детское автокресло на переднем пассажирском сиденье. При срабатывании подушки безопасности переднего пассажира она может нанести тяжелые или смертельные травмы.
  - **КАТЕГОРИЧЕСКИ** запрещается устанавливать детское автокресло против хода автомобиля на сиденье с **ВКЛЮЧЕННОЙ ПОДУШКОЙ БЕЗОПАСНОСТИ**, возможна  **ГИБЕЛЬ**  ребенка или нанесение ему **ТЯЖЕЛЫХ ТРАВМ**.
  - Если ребенок сидит в автокресле, которое расположено на крайнем заднем сиденье автомобиля, оснащенном боковыми подушками безопасности и/или шторками безопасности, то детское автокресло нужно устанавливать на максимальном удалении от двери и надежно закреплять.  
При срабатывании боковых подушек/шторок безопасности они могут причинить младенцу или маленькому ребенку тяжелые травмы или стать причиной его гибели.
- уберечь находящихся в салоне людей от серьезных травм.
- Боковые подушки и (или) шторки безопасности могут сработать, если датчик опрокидывания определяет ситуацию как опрокидывание автомобиля.

#### **\* ПРИМЕЧАНИЕ**

##### **При наличии датчика опрокидывания**

- Подушки безопасности незамедлительно надуваются в случае опрокидывания (если автомобиль оснащен боковой подушкой или шторкой безопасности) с целью





<b>Ключи .....</b>	<b>4-6</b>
• Использование дистанционного ключа .....	4-6
• Использование интеллектуального ключа .....	4-8
• Замена батарейки ключа.....	4-10
<b>Система противоугонной сигнализации.....</b>	<b>4-11</b>
• Приведение в готовность .....	4-11
• Срабатывание системы противоугонной сигнализации.....	4-11
• Снятие с охраны.....	4-12
<b>Иммобилайзер.....</b>	<b>4-13</b>
• Автомобили с дистанционным ключом.....	4-13
• Автомобили с интеллектуальным ключом .....	4-13
<b>Дверные замки .....</b>	<b>4-14</b>
• Дверные замки снаружи автомобиля.....	4-14
• Дверные замки внутри автомобиля.....	4-16
• Функции блокировки дверей.....	4-17
• Переключатель ручной блокировки дверей.....	4-18
• Замки задних дверей .....	4-18
• Система предупреждения о присутствии пассажира на заднем сиденье (ROA).....	4-19
<b>Система запоминания положения сиденья водителя .....</b>	<b>4-20</b>
• Настройка системы запоминания положения сиденья .....	4-20
• Восстановление положения из памяти.....	4-20
• Сброс системы запоминания положения сиденья водителя.....	4-21
• Функция быстрого доступа.....	4-21
<b>Дверь багажного отделения .....</b>	<b>4-22</b>
• Открытие/закрытие двери заднего багажного отделения вручную.....	4-22
• Открытие/закрытие двери заднего багажного отделения с электроприводом.....	4-22

# 4 Особенности автомобиля

<b>Окна</b> .....	<b>4-31</b>
• Управление переключателем стеклоподъемника .....	4-32
• Сброс настроек стеклоподъемников .....	4-32
• Автоматическое движение электростеклоподъемника в противоположную сторону .....	4-32
• Кнопка блокировки стеклоподъемника .....	4-33
• Система дистанционного закрывания/открывания окон .....	4-34
<b>Капот</b> .....	<b>4-36</b>
• Открывание капота .....	4-36
• Закрывание капота .....	4-37
<b>Крышка заливной горловины топливного бака</b> .....	<b>4-38</b>
• Открывание крышки заливной горловины топливного бака .....	4-38
• Закрытие лючка горловины топливного бака .....	4-39
<b>Панорамный люк в крыше</b> .....	<b>4-41</b>
• Электрическая солнцезащитная шторка .....	4-41
• Открытие под наклоном и закрытие .....	4-42
• Открытие со сдвигом и закрытие .....	4-42
• Автоматическое изменение направления .....	4-42
• Сброс параметров люка в крыше .....	4-43
• Предупреждение об открытом люке в крыше .....	4-44
<b>Рулевое колесо</b> .....	<b>4-45</b>
• Регулировка угла наклона и высоты рулевого колеса .....	4-45
• Обогрев рулевого колеса .....	4-46
• Звуковой сигнал .....	4-47
<b>Зеркала</b> .....	<b>4-48</b>
• Внутреннее зеркало заднего вида .....	4-48
• Наружное зеркало заднего вида .....	4-48
<b>Комбинация приборов</b> .....	<b>4-50</b>
<b>ЖК-дисплей</b> .....	<b>4-53</b>
• Режимы ЖК-дисплея .....	4-53

• Сообщения на ЖК-дисплее .....	4-60
<b>Настройки автомобиля (информационно-развлекательная система) .....</b>	<b>4-62</b>
<b>Сигнальные лампы и индикаторы.....</b>	<b>4-63</b>
<b>Освещение.....</b>	<b>4-69</b>
• Функции системы освещения .....	4-69
• Управление осветительными приборами.....	4-69
• Функция автоматического переключения фар дальнего света (НВА) .....	4-71
• Регулятор угла наклона передних фар .....	4-74
<b>Стеклоочистители и стеклоомыватели.....</b>	<b>4-75</b>
• Стеклоочистители.....	4-75
• Стеклоомыватели.....	4-77
• Форсунки стеклоомывателя с подогревом.....	4-77
<b>Система приветствия .....</b>	<b>4-78</b>
• Функции подсветки .....	4-78
<b>Освещение салона .....</b>	<b>4-79</b>
• Функция автоматического выключения.....	4-79
• Лампа подсветки карты .....	4-79
• Лампа внутреннего освещения .....	4-80
• Лампа личного освещения .....	4-80
• Лампа багажного отделения .....	4-81
• Лампа подсветки зеркала в солнцезащитном козырьке.....	4-81
• Лампа перчаточного ящика.....	4-81
<b>Система климат-контроля .....</b>	<b>4-82</b>
• Использование системы климат-контроля .....	4-85
<b>Система климат-контроля с ручным управлением .....</b>	<b>4-89</b>
• Регулировка температуры / скорости вентилятора .....	4-90
• Режим максимальной работы А/С .....	4-90

# 4 Особенности автомобиля

<b>Система климат-контроля с автоматическим управлением .....</b>	<b>4-91</b>
• Использование панели управления информационно-развлекательной системы/переключаемого контроллера климат-контроля (для типа В).....	4-92
• Автоматическое управление обогревом и кондиционированием воздуха.....	4-93
• Регулировка температуры.....	4-94
• Параллельное регулирование температуры на стороне водителя и пассажира .....	4-94
• Изменение шкалы температуры (для типа А (кнопка)).....	4-94
• Управление скоростью вентилятора .....	4-94
• Выключение вентилятора .....	4-95
• Функции климат-контроля.....	4-95
<b>функция устранения обледенения и запотевания лобового стекла.....</b>	<b>4-96</b>
• Обогрев/устранение запотевания ветрового стекла .....	4-96
• Автоматическая система устранения запотевания для системы климат-контроля с автоматическим управлением .....	4-97
• Обогрев задних стекол/наружных зеркал заднего вида ....	4-98
• Сброс алгоритма работы системы устранения запотевания .....	4-98
• Обогрев лобового стекла.....	4-99
<b>Отсек для хранения .....</b>	<b>4-100</b>
• Бардачок центральной консоли/перчаточный ящик.....	4-100
• Держатель багажной сетки.....	4-100
• Защитный экран для груза.....	4-101
<b>Принадлежности салона .....</b>	<b>4-102</b>
• Окружающее освещение .....	4-102
• Подстаканники .....	4-102
• Подогрев/вентиляция сидений .....	4-103

- Солнцезащитный козырек ..... 4-104
- Зарядное устройство/порт USB..... 4-105
- Розетка ..... 4-106
- Система беспроводной зарядки смартфонов..... 4-106
- Крючок для одежды..... 4-108
- Боковая шторка ..... 4-109
- Фиксаторы коврика..... 4-109
- Наружные элементы ..... 4-110**
- Багажник на крыше..... 4-110
- Информационно-развлекательная система ..... 4-111**
- Использование переключаемого контроллера режима информационно-развлекательной системы/климат-контроля ..... 4-111

## Особенности автомобиля

\* Отображаемая информация может отличаться в зависимости от того, какие функции предусмотрены для вашего автомобиля.

## Ключи

### Запишите номер вашего ключа

Номер ключа проштампован на специальной бирке, прикрепленной к набору ключей.

В случае утери ключей, Kia рекомендует обратиться к официальному дилеру Kia или партнерской сервисной компании

Отсоедините бирку с кодом ключа и храните ее в надежном месте. Кроме того, запишите код ключа и храните его в надежном месте (не в автомобиле).

### Использование дистанционного ключа



- 1 Кнопка Lock (Блокировка)
- 2 Кнопка Unlock (Разблокировка)
- 3 Кнопка разблокировки/открывания двери багажного отделения (при наличии)
- 4 Кнопка разблокировки механического ключа

### Работа

1. Нажмите соответствующую кнопку.

2. Сложите механический ключ, одновременно нажав кнопку разблокировки механического ключа (4).

### Условия, в которых система не работает

- Механический ключ вставлен в замок зажигания.
- Превышение предела рабочего расстояния (примерно 10 м [30 футов])
- Батарея в ключе почти разряжена.
- Сигнал блокируется другими транспортными средствами или объектами.
- Чрезмерно низкая температура воздуха.
- Ключ находится рядом с радиопередатчиком, рядом с радиостанцией или аэропортом, например, которыми могут создаваться помехи для нормальной работы дистанционного ключа.

### \* ИНФОРМАЦИЯ

- После нажатия кнопки блокировки/разблокировки (1, 2) ключа замигают лампы аварийной сигнализации.
- После нажатия кнопки разблокировки (2) двери автоматически запираются, если одна из них не будет открыта в течение 30 секунд.
- Нажатие и удержание кнопки разблокирования двери багажника (3) отпирает багажник. Если открыть, а затем закрыть дверь багажного отделения, она блокируется автоматически.
- Если какая-либо из дверей, капот двигателя или дверь багажного отделения остается открытой,

лампы аварийной сигнализации не будут мигать.

### **⚠ ПРЕДУПРЕЖДЕНИЕ**

- **Никогда не оставляйте ключи в автомобиле**

Опасно оставлять детей без присмотра в автомобиле с ключами, даже если кнопка запуска двигателя не установлена в положение «ACC» (Доп. устройства) или «Вкл.».

Дети, оставленные без присмотра, могут вставить ключ в замок зажигания или нажать кнопку «ENGINE START/STOP» (запуск/остановка двигателя), и могут управлять стеклоподъемниками или другими системами регулировки, или даже привести автомобиль в движение, что может повлечь за собой **СЕРЬЕЗНЫЕ ТРАВМЫ ИЛИ ДАЖЕ СМЕРТЬ**. Никогда не оставляйте ключи в автомобиле с включенным двигателем, если в автомобиле находятся дети без присмотра.

- Kia рекомендует использовать запасные детали, приобретенные у официального дилера Kia или партнерской сервисной компании. Если используется ключ, приобретенный на рынке запчастей, автомобиль может не вернуться в положение «ON» из положения «START». В этом случае стартер будет продолжать работать, что приведет к повреждению его двигателя и, возможно, возгоранию в результате воздействия большого тока на электропроводку.

### **⚠ ПРЕДОСТЕРЕЖЕНИЕ**

Не пытайтесь сложить ключ без нажатия кнопки фиксатора. Это приведет к повреждению ключа.

### **\* ПРИМЕЧАНИЕ**

- Следует предохранять дистанционный ключ от воздействия воды и других жидкостей, а также огня. Если внутренняя часть дистанционного ключа становится влажной (вследствие попадания жидкости или влаги) или была нагрета, внутренняя цепь может работать со сбоями, что может привести к снятию автомобиля с гарантии.
- Старайтесь не ронять и не бросать дистанционный ключ.
- Защищайте дистанционный ключ от воздействия высоких температур.
- Если дистанционный ключ работает неправильно, откройте и закройте дверь обычным ключом. Если в работе дистанционного ключа отмечаются проблемы, рекомендуется обратиться к официальному дилеру компании Kia или партнерской сервисной компании.
- Если дистанционный ключ находится рядом с мобильным телефоном или смартфоном, то его сигнал может блокироваться при использовании мобильного телефона или смартфона. Особенно это возможно во время активной работы телефона — при совершении вызова, ответе на входящий вызов, получении текстовых сообщений и/или отправке/получении сообщений по электронной почте.
- Не кладите мобильный телефон или смартфон в один карман с дис-

танционным ключом, между данными устройствами должно быть некоторое расстояние.

## Использование интеллектуального ключа (при наличии)



- 1 Кнопка Lock (Блокировка)
- 2 Кнопка Unlock (Разблокировка)
- 3 Кнопка разблокировки/открывания двери багажного отделения (при наличии)
- 4 Кнопка удаленного запуска (при наличии)
- 5 Кнопка включения интеллектуальной системы автоматической парковки (передним ходом) (при наличии)
- 6 Кнопка включения интеллектуальной системы автоматической парковки (задним ходом) (при наличии)

## Работа

- Нажмите соответствующую кнопку.

## Условия, в которых система не работает

- Ключ находится рядом с радиопередатчиком (радиостанция или аэропорт), который может помешать нормальной работе интеллектуального ключа.
- Наличие поблизости мобильной приемопередающей радиостанции или мобильного радиотелефона.
- Рядом с вашим автомобилем работает другой интеллектуальный ключ.

## \* ИНФОРМАЦИЯ

- После нажатия кнопки блокировки/разблокировки (1, 2) ключа замигают лампы аварийной сигнализации.
- После нажатия кнопки разблокировки (2) двери автоматически запираются, если одна из них не будет открыта в течение 30 секунд.
- Нажатие и удержание кнопки разблокировки/открывания двери багажного отделения (3) отпирает или открывает двери багажного отделения в зависимости от комплектации автомобиля. Если открыть, а затем закрыть дверь багажного отделения, она блокируется автоматически.
- Если какая-либо из дверей, капот двигателя или дверь багажного отделения остается открытой, лампы аварийной сигнализации не будут мигать.



**\* ПРИМЕЧАНИЕ**

- Если вы по каким-то причинам потеряете интеллектуальный ключ, вы не сможете запустить автомобиль. Отбуксируйте автомобиль, если необходимо, обратитесь в специализированную мастерскую. Kia рекомендует связаться с официальным дилером Kia или партнерской сервисной компанией.
- Для одного автомобиля может быть зарегистрировано не более 2 интеллектуальных ключей. При утере интеллектуального ключа Kia рекомендует обратиться к официальному дилеру Kia или партнерской сервисной компании.
- Если интеллектуальный ключ работает неправильно, откройте и закройте дверь обычным ключом. Если в работе интеллектуального ключа отмечаются проблемы, рекомендуется обратиться к официальному дилеру компании Kia или партнерской сервисной компании.

**Дистанционный запуск автомобиля (при наличии)****Работа**

1. Заблокируйте двери, нажав кнопку блокировки (1), находясь в радиусе до 10 м (32 фута) от автомобиля.
2. В течение 4 секунд после блокировки дверей удерживайте кнопку дистанционного запуска двигателя (4) нажатой дольше 2 секунд.
3. Чтобы выключить зажигание, снова нажмите кнопку дистанционного запуска (4).

**\* ИНФОРМАЦИЯ**

Если в течение 10 минут после дистанционного запуска двигателя не будет выполнено ни одного действия по управлению оборудованием/управлению автомобилем, зажигание будет выключено.

**Дистанционная парковка автомобиля (при наличии)****Работа**

1. Чтобы переместить автомобиль вперед, нажмите на интеллектуальном ключе кнопку включения интеллектуальной системы автоматической парковки (передним ходом) (5).
2. Чтобы переместить автомобиль назад, нажмите на интеллектуальном ключе кнопку включения интеллектуальной системы автоматической парковки (задним ходом) (6).

**\* ИНФОРМАЦИЯ**

Подробнее см. в разделе "Интеллектуальная система помощи при парковке с дистанционным управлением (RSPA) (при наличии)" на странице 6-211.

## Извлечение механического ключа из электронного ключа



- 1 Крышка
- 2 Механический ключ

### Работа

1. Нажмите и удерживайте защелку (1).
2. Извлеките механический ключ (2).

## Замена батарейки ключа



### Работа

1. Аккуратно откройте крышку ключа.
2. Замените батарейку на новую.

## **⚠ ПРЕДУПРЕЖДЕНИЕ** В ЭТОМ ПРОДУКТЕ УСТАНОВЛЕН АККУМУЛЯТОР КНОПЧАТОГО ТИПА

При проглатывании литиевая кнопчатая батарейка может вызвать тяжелые или смертельные травмы в течение 2 часов.

Аккумуляторные батареи должны храниться вне досягаемости детей.

Если вы считаете, что батарейки могли быть проглочены или поме-

щены в какую-либо часть тела, немедленно обратитесь за медицинской помощью.

## **\* ИНФОРМАЦИЯ**

Тип батарейки: CR2032 (3V).

## **⚠ ПРЕДУПРЕЖДЕНИЕ**

Опасно оставлять детей без присмотра в автомобиле с ключами, даже если кнопка запуска двигателя не установлена в положение «АСС» (Доп. устройства) или «Вкл.».

Дети, оставленные без присмотра, могут вставить механический ключ в замок зажигания или нажать кнопку запуска/остановки двигателя, и могут управлять стеклоподъемниками или другими системами регулировки, или даже привести автомобиль в движение, что может повлечь за собой СЕРЬЕЗНЫЕ ТРАВМЫ ИЛИ ДАЖЕ СМЕРТЬ.

Никогда не оставляйте ключи в автомобиле с включенным двигателем, если в автомобиле находятся дети без присмотра.

## **⚠ ПРЕДОСТЕРЕЖЕНИЕ**

- Дистанционный или интеллектуальный ключ рассчитан на безотказное использование в течение многих лет, однако он может выйти из строя под воздействием влаги или статического электричества. Если вы не знаете, как использовать или заменить батарейку, Kia рекомендует обратиться к официальному дилеру Kia или партнерской сервисной компании.
- Использование неподходящей батарейки может вызвать неис-

правность дистанционного или интеллектуального ключа. Используйте только подходящую батарею.

- Во избежание повреждения дистанционного или интеллектуального ключа не роняйте его, берегите от влаги и не подвергайте воздействию тепла или солнечного света.



• Неправильно утилизированная аккумуляторная батарея может нанести вред окружающей среде и здоровью человека. Утилизировать аккумулятор нужно в соответствии с местными законами или нормами.

## Система противоугонной сигнализации



При срабатывании система подает звуковой сигнал с миганием ламп аварийной сигнализации. Работа этой системы включает 3 этапа.

### Приведение в готовность

#### Работа

1. Заблокируйте двери, нажав кнопку блокировки на ключе или дверной ручке.
2. Аварийная световая сигнализация мигнет один раз, указывая, что система поставлена на охрану.
3. Если какая-либо дверь осталась открытой, звуковой сигнал будет звучать приблизительно 3 секунд.

#### Условия работы

- Прошло 30 секунд после закрытия и запираания всех дверей.
- При извлечении механического ключа из замка зажигания.
- Кнопка запуска/остановки двигателя находится в положении «OFF» (Выкл.)

### Срабатывание системы противоугонной сигнализации

#### Работа

1. Раздается звуковой сигнал.
2. Около 30 секунд будут мигать лампы аварийной сигнализации.
3. Чтобы выключить систему, откройте двери с помощью ключа.

## Условия работы

- Двери / крышка багажника / капот открываются без использования пульта ДУ или электронного ключа.

## Снятие с охраны

### Работа

1. После разблокировки дверей лампы аварийной сигнализации мигнут дважды.
2. Если после нажатия кнопки разблокировки дверей какая-либо дверь (включая дверь багажного отделения) не открывается в течение 30 секунд, система будет повторно поставлена на охрану.

## Условия работы

- Нажата кнопка разблокировки двери.
- Двигатель запущен.
- Двигатель автомобиля включен более 30 секунд. (для дистанционного ключа)
- Нажата кнопка на внешней ручке двери. (для электронного ключа)

### **⚠ ПРЕДОСТЕРЕЖЕНИЕ**

Запрещается вносить изменения в эту систему или добавлять к ней другие устройства. Проблемы с электрооборудованием могут стать причиной неисправности всего автомобиля.

### **\* ПРИМЕЧАНИЕ**

- Не пытайтесь запустить двигатель при активированной сигнализации. Стартер автомобиля не будет работать при работающей противоугонной сигнализации.

- Если система отключена с помощью дистанционного ключа, вставьте механический ключ в замок зажигания, поверните ключ зажигания в положение «ON» (Вкл.) и подождите в течение 30 секунд. После этого система будет снята с охраны.
-

## Иммобилайзер (при наличии)

Иммобилайзер снижает риск несанкционированного использования автомобиля.

Он состоит из небольшого транспондера в ключе зажигания и электронного устройства внутри автомобиля. Иммобилайзер определяет и проверяет, является ли ключ зажигания подлинным.

Если ключ верный, то двигатель запускается. Если ключ неверный, двигатель не запускается.

### Автомобили с дистанционным ключом

#### Работа

1. Чтобы отключить иммобилайзер, вставьте механический ключ в замок зажигания и поверните его в положение «Вкл.».
2. Чтобы включить иммобилайзер, поверните механический ключ в положение «Выкл.».
3. Иммобилайзер включится автоматически. Без дистанционного ключа, подлинного для Вашего автомобиля, автомобиль не запустится.

### Автомобили с интеллектуальным ключом (при наличии)

#### Работа

1. Чтобы отключить иммобилайзер, переключите кнопку запуска/остановадвигателя в положение «Вкл.».
2. Чтобы включить иммобилайзер, переключите кнопку запуска/остановадвигателя в положение «Выкл.».

3. Иммобилайзер включится автоматически. Без интеллектуального ключа, подлинного для Вашего автомобиля, автомобиль не запустится.

#### **⚠ ПРЕДУПРЕЖДЕНИЕ**

Чтобы предотвратить угон автомобиля, не оставляйте в нем запасные ключи. Пароль вашего иммобилайзера является уникальным паролем заказчика и должен храниться в тайне. Не оставляйте этот номер в автомобиле.

#### **⚠ ПРЕДОСТЕРЕЖЕНИЕ**

- Не кладите металлические предметы возле замка зажигания или кнопки запуска/остановки двигателя. Металлические предметы могут препятствовать передаче сигнала с транспондера и мешать запуску автомобиля.
- Транспондер в ключе является важной частью системы иммобилайзера. Он рассчитан на безотказную работу в течение многих лет, однако его следует беречь от влаги, статического электричества и грубого обращения, так как может возникнуть неисправность системы иммобилайзера.
- Не вносите изменений, дополнений или корректировок в систему иммобилайзера, так как это может привести к ее неисправности. В этом случае следует пройти обслуживание в специализированной мастерской. Kia рекомендует обратиться к официальному дилеру Kia или партнерской сервисной компании.

- Неисправности, вызванные переделкой, корректировкой или модификацией системы иммобилайзера, не подпадают под действие гарантийных обязательств изготовителя автомобиля.
- Запрещается вносить изменения в эту систему или добавлять к ней другие устройства. Проблемы с электрооборудованием могут стать причиной неисправности всего автомобиля.

### \* ПРИМЕЧАНИЕ

- При использовании ключа для запуска автомобиля рядом не должно быть других ключей блокировки запуска. В противном случае двигатель может не запуститься или остановиться вскоре после запуска. Храните каждый ключ по отдельности во избежание неисправности при запуске.
- Если вам нужны дополнительные ключи или ваши ключи были утеряны, Kia рекомендует обратиться к официальному дилеру Kia или партнерской сервисной компании.

## Дверные замки

### Дверные замки снаружи автомобиля

#### Блокировка/разблокировка с помощью электронного ключа



#### Работа

1. Нажмите кнопку на ручке передней двери (со стороны водителя).
2. Начнут мигать лампы аварийной сигнализации.
  - Блокировка: один раз
  - Разблокировка: два раза

#### Условия, в которых система не работает

- Интеллектуальный ключ находится в автомобиле.
- Автомобиль находится в положении «ACC» (Доп. устройства) или «ON» (Вкл.).
- Двери (кроме двери багажного отделения) открыты.

### \* ИНФОРМАЦИЯ

При блокировке дверей в течение трех секунд будет раздаваться звуковой сигнал.

### \* ИНФОРМАЦИЯ

- После нажатия этой кнопки двери автоматически запираются, если

одна из них не будет открыта в течение 30 секунд.

- Если Вы хотите убедиться, что дверь заперта, потяните за ручку двери со стороны водителя.
- Убедитесь, что двери закрыты надежно.
- При многократном запираении/отпираении в течение очень короткого промежутка времени, как при помощи ключа, так при помощи блокиратора замка, возможно временное прекращение работы системы с целью защиты электрической цепи и предотвращения повреждения элементов системы.
- Оставляя автомобиль без присмотра, всегда извлекайте ключ из замка зажигания, включайте стояночный тормоз, закрывайте все окна и блокируйте все двери.
- Оставляя автомобиль без присмотра, всегда переводите ключ зажигания и переключайте кнопку ENGINE START/STOP (запуска/остановки двигателя) в положение OFF (выключено), включайте стояночный тормоз, закрывайте все окна и блокируйте все двери.

### Ограничения

- Интеллектуальный ключ обнаружен в радиусе 0,7~1 м (28~40 дюймов).

### Блокировка/разблокировка с помощью механического ключа



- 1 Крышка
- 2 Обложка

### Работа

1. Потяните за ручку водительской двери и удерживайте ее так.
2. Вставьте ключ в замок (1).
3. Поднимите крышку (2).
4. Поверните ключ.
  - Блокировка: влево
  - Разблокировка: вправо

### \* ПРИМЕЧАНИЕ

- Имейте в виду, что механическим ключом можно закрыть/открыть только водительскую дверь.
- Чтобы заблокировать все двери, используйте переключатель центрального замка внутри автомобиля. Откройте дверь с помощью внутренней ручки двери, а затем закройте дверь и запирайте ее механическим ключом.
- Для ознакомления с инструкциями по запираению двери изнутри автомобиля см. п. "Дверные замки внутри автомобиля" на странице 4-16.
- При снятии крышки будьте осторожны, чтобы не потерять крышку и не поцарапать автомобиль.
- Если крышка ключа замерзла и не открывается, легонько постучите

по ней или аккуратно нагрейте (например теплом руки).

- Не прилагайте чрезмерного усилия к двери и ручке двери. Это может привести к повреждению.

## Дверные замки внутри автомобиля

### Разблокировка с помощью дверной ручки



#### Работа

##### 1. Передняя дверь

Если потянуть внутреннюю ручку двери при заблокированной двери, дверь будет разблокирована и откроется.

##### 2. Задняя дверь

Если потянуть внутреннюю ручку двери при заблокированной двери, дверь будет разблокирована. Если потянуть за внутреннюю ручку двери еще раз, дверь откроется.

### **⚠ ПРЕДУПРЕЖДЕНИЕ**

- Если механизм блокировки дверей выходит из строя, в то время как вы находитесь в автомобиле, есть несколько способов решения проблемы:
  - несколько раз разблокируйте дверь (как вручную, так и с помощью электронного замка), одновременно потянув на себя ручку двери;

- проверьте работу замков и ручек на других дверях, передних и задних;
- опустите переднее стекло и откройте дверь снаружи ключом;
- переместитесь в багажное отделение и откройте дверь багажного отделения.
- Не тяните за внутреннюю ручку двери со стороны водителя (или пассажира), когда автомобиль находится в движении.

### Блокировка/разблокировка с помощью переключателя центральной блокировки дверей



- 1 Кнопка блокировки дверей
- 2 Кнопка разблокировки дверей
- 3 Световой индикатор дверей

#### Работа

1. Нажмите соответствующую кнопку.
  - Кнопка (1): блокировка
  - Кнопка (2): разблокировка

### **\* ИНФОРМАЦИЯ**

- Когда все двери автомобиля заблокированы, загораются световые индикаторы (3) на двери водителя и пассажира. Если какая-либо из дверей разблокирована, то индикаторы погаснут.
- Если в автомобиле находится ключ (или если в автомобиле находится



интеллектуальный ключ), то при открытии любой двери автомобиля блокировка дверей не происходит даже при нажатии переключателя центральной блокировки дверей.

## ПРЕДУПРЕЖДЕНИЕ

- Во время движения автомобиля все его двери должны быть полностью закрыты и заблокированы, чтобы предотвратить возможные несчастные случаи, связанные с непреднамеренным открытием дверей. Заблокированные двери также не позволят проникнуть в салон посторонним при остановке или снижении скорости автомобиля.
- Соблюдайте осторожность при открытии дверей, следите за тем, чтобы открытая дверь не оказалась на пути других автомобилей, мотоциклов или пешеходов. При открытии двери во время приближения к автомобилю другого объекта возможно повреждение автомобиля или причинение вреда здоровью.
- В незапертый автомобиль могут проникнуть злоумышленники, вследствие чего можете пострадать вы и другие люди. Оставляя автомобиль без присмотра, всегда извлекайте ключ из замка зажигания, включайте стояночный тормоз, закрывайте все окна и запирайте все двери.
- Запертый автомобиль может сильно нагреваться, вследствие чего дети или животные, оставленные без присмотра в салоне без возможности его покинуть, могут погибнуть или получить тяжелые травмы. Кроме того, дети могут

добраться до органов управления автомобилем и причинить себе вред, либо они могут пораниться любым иным образом, возможно, вследствие того, что посторонние попытаются проникнуть в автомобиль. Ни в коем случае не оставляйте без присмотра детей или животных в салоне автомобиля.

## Функции блокировки дверей

В автомобиле имеются функции, которые позволяют осуществлять его автоматическое блокирование и разблокирование с учетом параметров, выбранных вами на приборной панели или экране информационно-развлекательной системы.

### Включение автоматического блокирования на скорости

Если на приборной панели или экране информационно-развлекательной системы задана эта функция, все двери автоматически блокируются, когда скорость автомобиля превышает 15 км/ч (9 миль/ч).

### Включение автоматического блокирования на передаче

Если на приборной панели или экране информационно-развлекательной системы задана эта функция, все двери автоматически блокируются при переключении из передачи «Р» (парковка), если автомобиль заведен.

### Автоматическое разблокирование при переключении на передачу «Р» (парковка)

Если на приборной панели или экране информационно-развлекательной системы задана эта функция,

все двери автоматически блокируются при переключении из передачи «Р» (парковка), если автомобиль заведен.

### Автоматическое разблокирование при выключении двигателя

Если на приборной панели или экране информационно-развлекательной системы задана эта функция, происходит автоматическое разблокирование всех дверей при выключении двигателя.

### Система разблокирования дверей при столкновении

Когда под воздействием удара срабатывают подушки безопасности, автоматически происходит разблокирование всех дверей.

### Дополнительная функция разблокирования при срабатывании подушек безопасности

Если на приборной панели или экране информационно-развлекательной системы задана эта функция, происходит автоматическое разблокирование всех дверей при выключении двигателя.

### Переключатель ручной блокировки дверей



#### Работа

1. Откройте дверь.
2. Вставьте механический ключ.

3. Поверните ключ в положение блокировки.
4. После закрытия дверь будет заблокирована.

### Условия работы

- Не задействован переключатель блокировки дверей с электроприводом.

### \* ПРИМЕЧАНИЕ

Если на переключатель центральной блокировки дверей не подается электропитание (например, из-за севшего аккумулятора), а дверь багажника закрыта, открыть ее удастся только после восстановления подачи электропитания.

### Замки задних дверей

#### Замок задней двери с защитой от детей

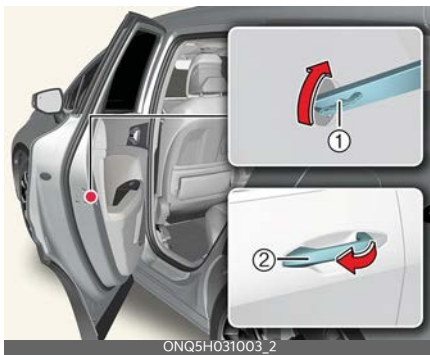

#### Работа

1. Вставьте механический ключ.
2. Установите кнопку блокировки для защиты от детей в положение «Lock» (Заблокировано) (1).

- Для возможности открытия задних дверей изнутри устройство должно быть разблокировано.
- Чтобы открыть заблокированную дверь, потяните за внешнюю ручку (2).

### **▲ ПРЕДУПРЕЖДЕНИЕ**

- Случайное открытие ребенком задней двери во время движения может привести к травмам и даже смертельному исходу вследствие выпадения из автомобиля. Для предотвращения открывания ребенком задней двери изнутри автомобиля замки задних дверей с функцией открывания детьми следует использовать всякий раз, когда в автомобиле находятся дети.
- Система не может обнаружить все помехи, приближающиеся к зонам дверей автомобиля.
- В случае аварии, возникающей при высадке из автомобиля, ответственность за нее несут водитель и пассажиры. При высадке из автомобиля всегда осматривайте область вокруг автомобиля.

### **Система предупреждения о присутствии пассажира на заднем сиденье (ROA)**

Система предупреждения о присутствии пассажира на заднем сидении (ROA) предусмотрена для того, чтобы не дать вам покинуть автомобиль, на заднем сидении которого остается пассажир.

### **Работа**

- В меню «Настройки» выберите **Удобство** → **Предупреждение о присутствии пассажира на заднем сиденье**.

### **Срабатывание предупреждений**



#### **A: Проверьте задние сиденья**

Если вы выключаете двигатель и открываете водительскую дверь после того, как открыли и закрыли заднюю дверь или багажник, на приборной панели появится соответствующее предупреждение.

### **▲ ПРЕДУПРЕЖДЕНИЕ**

Функция предупреждения о присутствии пассажира на заднем сиденье не распознает наличие или отсутствие пассажира или какого-либо предмета на задних сиденьях, а лишь напоминает водителю о необходимости проверки этого. Обязательно осматривайте задние сиденья перед тем, как покинуть транспортное средство.

### **▲ ПРЕДОСТЕРЕЖЕНИЕ**

Когда водитель выключает двигатель и блокирует дверь автомобиля, происходит инициализация истории открывания и закрывания дверей. Даже если задняя дверь не будет открыта повторно, может звучать звуковой сигнал в случае, если пре-

дыдущая история не инициализируется. Например, если водитель не запер дверь автомобиля и открывает дверь, чтобы выйти после того, как раздался звуковой сигнал, может сработать сигнализация.

---

## Система запоминания положения сиденья водителя (при наличии)

### Настройка системы запоминания положения сиденья



### Работа

1. Отрегулируйте следующие положения:
  - Положение сиденья водителя (при наличии)
2. Нажмите кнопку «1» или «2».
  - Нажмите и удерживайте в течение приблизительно 1 секунды.
  - Дважды прозвучит звуковой сигнал.

### \* ИНФОРМАЦИЯ

Эта функция доступна только при включенном двигателе.

---

### Восстановление положения из памяти

### Работа

1. Нажмите кнопку «1» или «2».
  - Однократный сигнал
2. После этого сохраненные положения будут изменены.

## Условия, в которых система не работает

- Скорость движения превышает 3 км/ч (2 мили/ч).

## Сброс системы запоминания положения сиденья водителя

### Работа

1. Когда двигатель включен
2. Переместите сиденье водителя максимально вперед.
3. Переместите спинку сиденья в абсолютно вертикальное положение.
4. После чего одновременно нажмите кнопку 1 и переключатель поступательного движения сиденья водителя приблизительно на 2 секунды.

### Инициализация

1. Откройте дверь водителя.
2. Сиденье и спинка передвинутся назад.
  - Непрерывно будет звучать звуковой сигнал.
3. Сиденье и спинка вернутся в центральное положение.
  - Звуковой сигнал отключится.

### Функция быстрого доступа

### Условия работы

- Сиденье водителя можно переместить назад, когда:
  - Двигатель выключен.
  - Открыта дверь водителя.
- Сиденье водителя можно переместить вперед, когда:

- Автомобиль находится в положении «АСС» (Доп. устройства) или «ON» (Вкл.).
- Дверь водителя закрыта, а электронный ключ находится у водителя.

### \* ИНФОРМАЦИЯ

- Вы можете активировать или деактивировать функцию быстрого доступа в меню «Настройки».

### ⚠ ПРЕДУПРЕЖДЕНИЕ

Никогда не используйте систему запоминания положения сиденья водителя во время движения автомобиля. Это может привести к потере управления и созданию аварийной ситуации со смертельным исходом, серьезными травмами и повреждением имущества.

### \* ПРИМЕЧАНИЕ

- При отсоединении аккумуляторной батареи все сохраненные в памяти положения стираются.
- Если Система запоминания положения водителя не работает надлежащим образом, рекомендуется проверить систему у официального дилера/сервисного партнера Kia.

## Дверь багажного отделения

### Открытие/закрытие двери заднего багажного отделения вручную



#### Работа

1. Чтобы открыть дверь багажного отделения, нажмите переключатель на внешней рукоятке (1).
2. Потяните вверх дверь багажного отделения.
3. Чтобы закрыть дверь багажного отделения, опустите и надавите на нее. Убедитесь, что она захлопнулась.

#### Условия работы

- Дверь багажного отделения заблокирована или разблокирована с помощью ключа или переключателя центральной блокировки дверей.

### Открытие/закрытие двери заднего багажного отделения с электроприводом (при наличии)

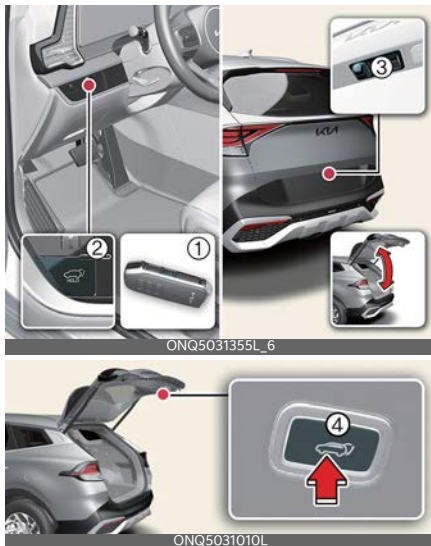

#### Работа

- Кнопка открывания/закрывания двери заднего багажного отделения — интеллектуальный ключ (1)/изнутри автомобиля (2)

Если дверь заднего багажного отделения закрыта, нажмите и удерживайте кнопку ее открытия/закрытия. При этом дверь заднего багажного отделения откроется автоматически и раздастся предупредительный звуковой сигнал. Нажмите эту кнопку еще раз, чтобы прекратить выполнение операции.

Если дверь заднего багажного отделения открыта, нажмите и удерживайте кнопку ее открытия/закрытия. При этом дверь заднего багажного отделения закроется

автоматически и раздастся предупредительный звуковой сигнал. Нажмите кнопку открытия/закрытия двери заднего багажного отделения, чтобы полностью закрыть его. Если не нажать эту кнопку во время закрывания заднего багажника, перемещение двери заднего багажного отделения с электроприводом прекратится, и в течение приблизительно 5 секунд будет звучать звуковой сигнал.

- **Кнопка открывания двери заднего багажного отделения — извне автомобиля (3)**

Если интеллектуальный ключ обнаружен, нажмите кнопку открывания двери заднего багажного отделения. При этом дверь заднего багажного отделения откроется и прозвучит звуковой сигнал. Если двери разблокированы, дверь заднего багажного отделения можно открыть или закрыть без интеллектуального ключа.

- **Кнопка закрывания двери заднего багажного отделения — изнутри автомобиля (4)**

Нажмите кнопку закрывания двери заднего багажного отделения с электроприводом. При этом дверь заднего багажного отделения закроется и прозвучит звуковой сигнал.

### Условия работы

- Двигатель включен, а рычаг коробки передач находится в положении «Р» (Парковка).
- Выключен двигатель.
- Электронный ключ находится у водителя.

### Условия, в которых система не работает

- Скорость автомобиля превышает 3 км/ч (2 мили/ч).

### \* ИНФОРМАЦИЯ

Функция открывания двери заднего багажного отделения не будет работать только в случае, если скорость автомобиля превышает 3 км/час (2 мили/час).

### Автоматическое движение двери заднего багажного отделения с электроприводом в противоположную сторону

Дверь багажного отделения с электроприводом, в которую попал посторонний предмет или часть тела, автоматически откроется.

Если препятствие будет обнаружено во время открытия и закрытия двери багажного отделения, то она остановится и будет двигаться в противоположную сторону.

### ⚠ ПРЕДУПРЕЖДЕНИЕ

- При езде с открытой дверью багажного отделения в салон автомобиля попадают опасные выхлопные газы, что может привести к серьезным травмам или смерти водителя или пассажиров. Если необходимо ехать с открытой дверью багажного отделения, откройте все вентиляционные отверстия и окна, чтобы снаружи в автомобиль поступало больше свежего воздуха.
- Убедитесь, что рычаг коробки передач переведен в положение «Р» (Парковка) и включен стояночный тормоз.

- Запрещается перевозка пассажиров в заднем грузовом отсеке, где отсутствуют ремни безопасности. Во избежание травм в случае аварии или резких остановок пассажиры всегда должны быть надлежащим образом пристегнуты ремнями безопасности.
- Дверь багажного отделения поднимается вверх. При открытии двери багажного отделения убедитесь в том, что в непосредственной близости от задней части автомобиля нет посторонних предметов и людей.
- Перед тем как закрывать дверь багажного отделения, проследите за тем, чтобы не защемить руку, ногу или другие части тела.
- Ни в коем случае не оставляйте без присмотра детей или животных в салоне автомобиля. Они могут случайно открыть или закрыть дверь багажного отделения с электроприводом и повредить автомобиль или нанести травму себе или другим людям.
- Перед тем как открывать или закрывать дверь багажника с электроприводом, убедитесь, что рядом с ней нет людей или каких-либо объектов. Подождите, пока дверь багажника полностью откроется и остановится, прежде чем складывать или выгружать багаж.
- При открытии двери багажного отделения с электроприводом (двери багажного отделения с функцией автоматического открывания) убедитесь в отсутствии посторонних предметов и людей в непосредственной близости от задней части автомобиля. В противном случае это может привести к трав-

мам или повреждениям автомобиля или окружающих предметов.



- A: 70 см

- B: 70 см

- Если вы двигаетесь со скоростью более 3 км/ч (2 мили/ч) с открытой дверью багажного отделения, то будет раздаваться непрерывный звуковой сигнал. Немедленно остановите машину в безопасном месте и проверьте, открыта ли крышка багажника.
- Не создавайте искусственные препятствия на пути движения двери багажного отделения с электроприводом с целью проверки работы функции автоматической остановки и изменения направления движения.
- Не задействуйте электропривод двери багажного отделения, если на ней закреплены тяжелые предметы (например, велосипеды). Это может привести к повреждению электропривода двери багажного отделения.

### **⚠ ПРЕДОСТЕРЕЖЕНИЕ**

- Перед началом движения проверьте, закрыта ли дверь багажника. Движение с открытой дверью багажника может привести к повреждению ее газовых подъемников и подсоединенных деталей.
- Проследите за тем, чтобы при закрытии двери багажного отделе-



ния рядом с защелкой и накладной пластиной не было посторонних предметов. В противном случае возможно повреждение защелки замка в двери багажного отделения.

- Будьте внимательны, когда открываете и закрываете дверь багажника или помещаете и извлекаете из него предметы, так как острыми краями, в частности углами, можно получить травму или повредить предметы. Дети могут получить травму, ударившись лицом, головой и т. д. об область вокруг багажника, поэтому следует постоянно быть бдительным.
- Не открывайте и не закрывайте электроприводную крышку багажника вручную. Это может привести к ее поломке. Если электроприводную крышку багажника необходимо закрыть или открыть вручную в случае разрядки или отсоединения аккумулятора, не прилагайте чрезмерных усилий.
- Запрещается использовать дверь багажного отделения с электроприводом более 5 раз подряд. Это может привести к повреждению системы электропривода двери багажного отделения. Если в результате продолжительной работы приводной вал деформируется, 3 раза прозвучит звуковой сигнал и дверь багажного отделения с электроприводом не будет функционировать. В этом случае необходимо остановить использование двери багажного отделения с электроприводом и не трогать ее более 1 минуты.

#### \* ПРИМЕЧАНИЕ

- Не ставьте тяжелые предметы на дверь багажного отделения с электроприводом. Дополнительный вес на открывающейся/закрывающейся двери может привести к поломке системы.
- Если двигатель включен, управление дверью багажного отделения с электроприводом может осуществляться, когда рычаг коробки передач находится в положении «Р» (Парковка).
- Дверь багажного отделения с электроприводом может открываться и закрываться при неработающем двигателе. Однако эта дверь потребляет большое количество электроэнергии автомобиля. Чтобы не разряжать аккумулятор, не используйте ее слишком часто, например, больше 10 раз подряд.
- Чтобы предотвратить разряд аккумулятора, не оставляйте крышку багажника с электроприводом в открытом положении на долгое время.
- Запрещается самостоятельно модифицировать или ремонтировать любую часть электроприводной крышки багажника. Kia рекомендует обратиться к официальному дилеру Kia или партнерской сервисной компании.
- Запрещается использовать электроприводную крышку багажника во время подъема автомобиля домкратом для замены колеса или ремонта автомобиля. Это может привести к неправильной работе двери багажного отделения с электроприводом.

- В условиях холодного и влажного климата дверь багажного отделения с электроприводом может не работать должным образом из-за замерзания.
- В холодных и влажных климатических условиях замки и механизмы дверей могут работать плохо из-за замерзания.
- Функционирование двери багажного отделения с электроприводом может быть приостановлено, если во время открывания/закрывания двери будет обнаружено более, чем одно действие. В этом случае, откройте/закройте дверь багажного отделения вручную и нажмите кнопку открытия/закрытия двери багажного отделения с электроприводом.

## Регулировка двери багажника с электроприводом

### Работа

- В меню «Настройки» выберите **Дверь** → **Дверь багажника с электроприводом**.

## Регулировка скорости двери заднего багажного отделения с электроприводом

### Работа

1. В меню «Настройки» выберите **Дверь** → **Скорость открытия электроприводной крышки багажника** → **Обычная/Высокая**.
2. Изначально скорости присвоено значение **Высокая**.

## Регулировка высоты открывания двери багажного отделения с электроприводом

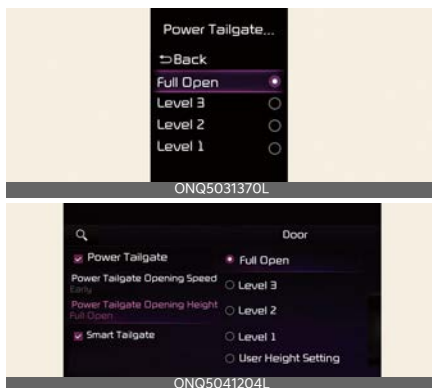

### Работа

- В меню «Настройки» выберите **Дверь** → **Высота открывания электроприводной крышки багажника** → **Уровень 1/Уровень 2/Уровень 3/Полное открывание/Пользовательская настройка высоты**.

## Регулирование пользовательской настройки высоты

### Работа

1. Установите необходимую высоту открытия двери багажного отделения.
2. Удерживайте кнопку закрытия двери багажного отделения с электроприводом в течение 3 секунд, пока не раздастся сигнал.

### \* ПРИМЕЧАНИЕ

- Если высота открывания двери багажника будет регулироваться вручную, значение в меню

«Настройка» сменится на **Пользовательская настройка высоты**.

- Значение высоты открывания двери багажного отделения будет **Полное открывание** до выбора значения **Пользовательская настройка высоты**.
- Если выбрано значение **Пользовательская настройка высоты** после параметра **Полное открывание/Уровень 3/Уровень 2/Уровень 1**, то будет установлена предыдущая пользовательская настройка высоты.

### Сброс настроек электроприводной крышки багажника

#### Работа

1. Выключите автомобиль или переведите коробку передач в положение P (парковка) или N (нейтраль).
2. Чтобы открыть дверь багажного отделения с электроприводом, нажмите кнопку открытия двери багажника с электроприводом.
3. Одновременно нажмите и удерживайте внутреннюю и наружную кнопки закрывания двери багажного отделения более 3 секунд, пока не раздастся звуковой сигнал.
4. Закройте крышку багажного отделения вручную.
5. Нажмите кнопку открывания двери багажного отделения снаружи автомобиля.
6. Прозвучит звуковой сигнал и дверь багажника откроется.
7. Если дверь багажного отделения останавливается до полного открытия, сброс настроек не будет выполнен. Дождитесь полного

открывания и остановки двери багажного отделения.

#### Условия работы

- Автомобиль находится в положении «P» (Парковка).

#### \* ПРИМЕЧАНИЕ

- Если дверь багажного отделения с электроприводом не работает должным образом, убедитесь, что рычаг передач находится в правильном положении.
- Настройки багажного отделения с электроприводом необходимо сбрасывать при:
  - Повторной зарядке аккумулятора (12 В)
  - Установке аккумулятора (12 В)
  - Установке соответствующего предохранителя

### Функция автоматического открывания двери заднего багажного отделения (при наличии)



#### Работа

- В меню «Настройки» выберите **Дверь** → **Функция интеллектуального открывания двери багажного отделения**.

## Условия работы

- Прошло 15 секунд после закрытия и запираения всех дверей.
- Ключ находится в зоне обнаружения более 3 секунд.
- Отсоединение зарядного кабеля

## Условия, в которых система не работает

- Система определяет наличие электронного ключа в течение 15 секунд после закрытия и запираения дверей, после чего ключ определяется постоянно.
- Система определяет наличие электронного ключа в течение 15 секунд после закрытия и запираения дверей на расстоянии 1,5 м от ручек передних дверей (для автомобилей с функцией подсветки при посадке).
- Дверь не заблокирована и не закрыта.
- Смарт-ключ находится в автомобиле.
- Идет зарядка автомобиля

## Ограничения

- Интеллектуальный ключ не обнаружен в радиусе 50~100 см (28~40 дюймов) позади автомобиля

## Обнаружение и предупреждение

### Работа

1. Производится мигание лампами аварийной сигнализации.
2. При обнаружении электронного ключа раздастся звуковой сигнал.

## Автоматическое открывание

### Работа

1. Дверь багажного отделения откроется.
2. Производится мигание лампами аварийной сигнализации.
3. Раздастся 6-кратный звуковой сигнал.

## Выключение функции автоматического открывания багажного отделения с помощью интеллектуального ключа

### Работа

1. Чтобы отключить эту функцию, нажмите любую из следующих кнопок интеллектуального ключа на этапе «Detect and Alert» (Обнаружение и оповещение).
  - Кнопка блокировки дверей
  - Кнопка разблокировки дверей
  - Кнопка открывания/закрывания крышки двери багажного отделения

## \* ПРИМЕЧАНИЕ

- При нажатии кнопки разблокировки дверей функция автоматического открывания двери багажного отделения временно отключается. Если в течение 30 секунд после отключения функции автоматического открывания двери багажного отделения не открыта никакая-либо дверь, то функция будет снова включена.
- Чтобы открыть дверь багажного отделения, нажмите соответствующую кнопку и удерживайте ее дольше 1 секунды.

- Если нажать кнопку блокировки двери или кнопку открывания двери багажника, когда функция автоматического открывания двери багажного отделения не находится на этапе «Detect and Alert» (Обнаружение и оповещение), эта функция не отключится.
- Если функция автоматического открывания двери багажника была отключена нажатием кнопки на интеллектуальном ключе и дверь была открыта, то для включения функции автоматического открывания двери багажника закройте и заблокируйте все двери.

### Условия, в которых система не работает

- Электронный ключ находится рядом с радиопередатчиком (радиостанция или аэропорт), который может помешать нормальной работе электронного ключа.
- Электронный ключ находится рядом с мобильной приемо-передающей радиустановкой или сотовым телефоном.
- Рядом с вашим автомобилем работает другой интеллектуальный ключ.
- Диапазон обнаружения может уменьшаться или увеличиваться в следующих случаях:
  - Одна сторона автомобиля приподнята для замены шины и осмотра автомобиля.
  - Автомобиль припаркован на наклонной плоскости на склоне, грунтовой дороге и т. д.

### **⚠ ПРЕДУПРЕЖДЕНИЕ**

- Перед началом движения проверьте, закрыта ли дверь багажника.
- Перед тем как открывать или закрывать дверь багажного отделения, убедитесь в том, что рядом с ней нет людей и посторонних объектов.
- Убедитесь, что предметы, находящиеся в багажнике, не выпадут из автомобиля при открывании двери багажника в случае, если автомобиль находится на поверхности с уклоном. Это может стать причиной серьезных травм.
- Отключайте функцию автоматического открывания багажника перед мойкой автомобиля. В противном случае возможно самопроизвольное открывание двери багажного отделения.
- Ключ следует хранить в недоступном для детей месте. Дети могут непреднамеренно активировать систему автоматического открывания багажного отделения, играя у задней части автомобиля.

### **⚠ ПРЕДОСТЕРЕЖЕНИЕ**

- Не заходите в зону обнаружения, если дверь багажника открывать не требуется. Если вы непреднамеренно вошли в зону обнаружения и сработала аварийная световая сигнализация и звуковой сигнал, покиньте зону обнаружения вместе с интеллектуальным ключом. Дверь багажного отделения останется закрытой.

**\* ПРИМЕЧАНИЕ**

- Если высота открывания двери багажника с электроприводом настроена вручную, а затем в меню «Настройки» выбран параметр **Пользовательская настройка высоты**, дверь багажника с электроприводом откроется на высоту, заданную вручную.
- Если настройка высоты открывания выполнена не вручную, то в случае выбора параметра **Пользовательская настройка высоты** в меню «Настройки» дверь багажника с электроприводом откроется полностью.
- Если в меню «Настройки» выбрано значение **Полное открывание/Уровень 3/Уровень 2/Уровень 1**, а затем выбран параметр **Пользовательская настройка высоты**, высота открывания будет задана в соответствии с ранее сохраненным значением.

**Устройство аварийного разблокирования двери заднего багажного отделения**



3. Толкните дверь багажного отделения вверх.

**⚠ ПРЕДУПРЕЖДЕНИЕ**

- На всякий случай необходимо хорошо знать расположение рычага аварийного разблокирования двери багажного отделения и порядок ее открывания при случайном запираении себя в багажном отделении.
- Нахождение людей внутри багажного отделения автомобиля не допускается ни при каких обстоятельствах. В случае аварии багажное отделение является одним из наиболее опасных мест.
- Используйте рычаг аварийного разблокирования двери багажного отделения только в экстренных ситуациях. Соблюдайте предельную внимательность, особенно во время движения автомобиля.
- Не держитесь руками за часть, поддерживающую крышку багажника (газовый подъемник), так как это может привести к серьезной травме.



**Работа**

1. Вставьте механический ключ в отверстие для ключа на двери.
2. Поверните механический ключ вправо (1).

## Окна



- 1 Переключатель стеклоподъемника двери водителя
- 2 Переключатель стеклоподъемника передней двери пассажира
- 3 Переключатель стеклоподъемника задней двери (слева)
- 4 Переключатель стеклоподъемника правой задней двери
- 5 Переключатель блокировки электростеклоподъемников

## Управление переключателем стеклоподъемника



- Тип А: 1
- Тип В: 1, 2 (при наличии)

### Работа

- Переведите переключатель в первое или второе (1, 2) положение фиксации, нажав или потянув за него.

#### \* ИНФОРМАЦИЯ

Функция автоматического подъема/опускания доступна только для переключателя типа В.

### Условия работы

- Двигатель включен

#### ⚠ ПРЕДУПРЕЖДЕНИЕ

Не устанавливайте никаких аксессуаров в зоне окна. Это может привести к заземлению.

#### \* ПРИМЕЧАНИЕ

- При движении автомобиля с опущенными стеклами задних дверей или с полностью или частично открытым люком в крыше (при наличии) могут ощущаться вибрации, вызванные ветром, или пульсирующий шум. Это нормальное явление, которое можно уменьшить или устранить. Если шум воз-

никает при опущенных стеклах на одной или обеих задних дверях, опустите стекла обеих передних дверей примерно на 2,5 см (1 дюйм). Если шум возникает при открытом люке, немного прикройте его.

- При холодной и влажной погоде стеклоподъемники могут не работать должным образом из-за замерзания.

## Сброс настроек стеклоподъемников

### Работа

1. Закройте окно.
2. Потяните переключатель электростеклоподъемников
  - В течение примерно 1 секунды

### Условия работы

- Включен двигатель.

## Автоматическое движение электростеклоподъемника в противоположную сторону

### Работа

1. Стекла остановятся и начнут двигаться вниз.
  - Приблизительно 30 см (12 дюймов)
2. Стекла начнут двигаться вниз.
  - Приблизительно 2,5 см (1 дюйм)

### Условия работы

- Обнаружен объект или часть тела
- Обнаружено применение усилия



**⚠ ПРЕДУПРЕЖДЕНИЕ**

- Перед тем как поднимать окно, проследите за тем, чтобы между рамой и стеклом не было посторонних объектов, что позволит избежать травм и повреждения автомобиля. Если между оконным стеклом и верхним уплотнительным желобом попал предмет, диаметр которого составляет менее 4 мм (0,16 дюйма), функция автоматического изменения направления может не определить противодействия, в результате чего стекло не остановится и не изменит направление движения.
- Во время сброса параметров системы стеклоподъемника функция автоматического изменения направления движения не работает. Перед закрытием стекол необходимо убедиться, что этому не мешают какие-либо части тела или предметы.

**\* ПРИМЕЧАНИЕ**

Функция автоматического изменения направления движения стеклоподъемника действует только в том случае, когда используется функция автоматического поднятия окна при полном перемещении переключателя вверх. Функция автоматического изменения направления не работает, если окно поднимается путем перемещения переключателя стеклоподъемника в промежуточное положение.

**Кнопка блокировки стеклоподъемника****Работа**

1. Нажмите кнопку блокировки стеклоподъемника.
  - Стеклоподъемник заднего окна со стороны пассажира не работает.
2. Стеклоподъемники переднего окна со стороны водителя и пассажира работают.

**⚠ ПРЕДУПРЕЖДЕНИЕ**

- НИКОГДА не оставляйте ключи в автомобиле с включенным двигателем, если в автомобиле находятся дети без присмотра.
- ЗАПРЕЩАЕТСЯ оставлять в автомобиле детей без присмотра. Даже очень маленький ребенок способен непреднамеренно стронуть автомобиль с места, застрять в окне или причинить вред себе окружающим любым другим способом.
- Перед тем как закрыть окно, всегда убеждайтесь в отсутствии риска зажатия руки, головы или иного объекта.
- Не позволяйте детям играть со стеклоподъемниками. Кнопка блокировки стеклоподъемника на пульте водительской двери должна находиться в положении «Блокировка» (нажатое положение).

Вследствие непреднамеренного включения стеклоподъемника ребенком возможно причинение СЕРЬЕЗНОЙ ТРАВМЫ.

- Не следует высовывать голову и конечности из окна автомобиля во время движения.

### **⚠ ПРЕДОСТЕРЕЖЕНИЕ**

- Для предотвращения возможного повреждения системы стеклоподъемников не следует открывать или закрывать два или более окон одновременно. Благодаря этому также увеличивается срок службы предохранителя.
- Не активируйте стеклоподъемник с основного пульта на двери водителя и с пульта на конкретной двери, нажимая переключатели одновременно и задавая противоположные направления движения стекла. В этом случае стекло останавливается, и его нельзя ни закрыть, ни открыть.

### **Система дистанционного закрывания/открывания окон (при наличии)**



ONQ5031141L\_2

**1** Кнопка Lock (Блокировка)

### **2** Кнопка Unlock (Разблокировка)

Если автомобиль снабжен функцией автоматического подъема/опускания оконного стекла (функция защитного стекла), вы по-прежнему можете управлять перемещением соответствующих стекол при выключенном двигателе.

### **Работа**

1. Нажмите и удерживайте кнопку блокировки дверей (1) на интеллектуальном ключе, чтобы закрыть окна. Окна продолжают двигаться вверх, пока нажата кнопка.
2. Нажмите и удерживайте кнопку разблокировки дверей (2) на интеллектуальном ключе, чтобы открыть окна. Окна продолжают двигаться вниз, пока нажата кнопка.
3. Удаленное управление окнами можно включить или отключить в меню настроек.

### **⚠ ПРЕДУПРЕЖДЕНИЕ**

- Не устанавливайте никаких аксессуаров в зоне окна. Это может привести к заземлению.
- Перед тем как поднимать окно, проследите за тем, чтобы между рамой и стеклом не было посторонних объектов, что позволит избежать травм и повреждения автомобиля. Если между оконным стеклом и верхним уплотнительным желобом попал предмет, диаметр которого составляет менее 4 мм (0,16 дюйма), функция автоматического изменения направления может не определить противодействия, в результате чего стекло не остановится и не изменит направление движения.

- Во время сброса параметров системы стеклоподъемника функция автоматического изменения направления движения не работает. Перед закрытием стекол необходимо убедиться, что этому не мешают какие-либо части тела или предметы.
- **ЗАПРЕЩАЕТСЯ** оставлять ключи в автомобиле с включенным двигателем, если в автомобиле находятся дети без присмотра.
- **ЗАПРЕЩАЕТСЯ** оставлять в автомобиле детей без присмотра. Даже очень маленький ребенок способен непреднамеренно стронуть автомобиль с места, застрять в окне или причинить вред себе окружающим любимым другим способом.
- Перед тем как закрыть окно, всегда убеждайтесь в отсутствии риска зажатия руки, головы или иного объекта.
- Не позволяйте детям играть со стеклоподъемниками. Кнопка блокировки стеклоподъемника на пульте водительской двери должна находиться в положении «Блокировка» (нажатое положение). Вследствие непреднамеренного включения стеклоподъемника ребенком возможно причинение **СЕРЬЕЗНОЙ ТРАВМЫ**.
- Не следует высовывать голову и конечности из окна автомобиля во время движения.
- Перед дистанционным закрытием стекол необходимо убедиться, что этому не мешают какие-либо части тела или предметы.

#### **⚠ ПРЕДОСТЕРЕЖЕНИЕ**

- Для предотвращения возможного повреждения системы стеклоподъемников не следует открывать или закрывать два или более окон одновременно. Благодаря этому также увеличивается срок службы предохранителя.
- Не активируйте стеклоподъемник с основного пульта на двери водителя и с пульта на конкретной двери, нажимая переключатели одновременно и задавая противоположные направления движения стекла. В этом случае стекло оставивается, и его нельзя ни закрыть, ни открыть.

#### **\* ПРИМЕЧАНИЕ**

- При движении автомобиля с опущенными стеклами задних дверей или с полностью или частично открытым люком в крыше (при наличии) могут ощущаться вибрации, вызванные ветром, или пульсирующий шум. Это нормальное явление, которое можно уменьшить или устранить. Если шум возникает при опущенных стеклах на одной или обеих задних дверях, опустите стекла обеих передних дверей примерно на 2-3 см. Если шум возникает при открытом люке, немного прикройте его.
- При холодной и влажной погоде стеклоподъемники могут не работать должным образом из-за замерзания.
- Функция автоматического изменения направления движения стеклоподъемника действует только в том случае, когда используется функция автоматического подня-

тия окна при полном перемещении переключателя вверх. Функция автоматического изменения направления не работает, если окно поднимается путем перемещения переключателя стеклоподъемника в промежуточное положение.

## Капот

### Открытие капота

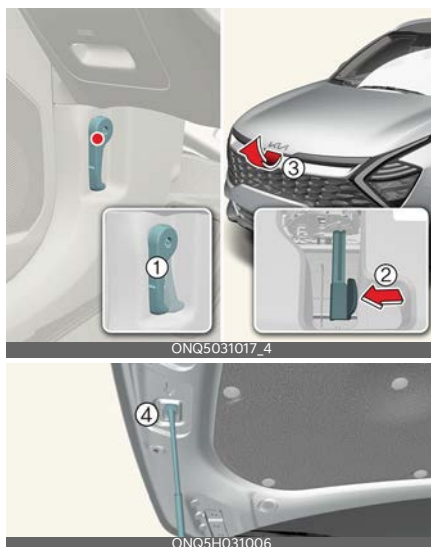

- 1 Рычаг отпирания капота
- 2 Дополнительная защелка капота
- 3 Капот
- 4 Опорная стойка

### Работа

1. Потяните за рычаг разблокировки капота (1).
2. Сдвиньте дополнительную защелку (2) влево.
3. Поднимите капот (3).
4. Извлеките опорную стойку (4).
5. Удерживайте капот в открытом положении с помощью опорной стойки.

### **⚠ ПРЕДУПРЕЖДЕНИЕ**

Открывать капот следует после выключения двигателя, когда автомобиль стоит на ровной поверхности, включен стояночный тормоз, а рычаг

передач находится в положении «Р» (Парковка).

## Закрывание капота



## Работа

1. Перед закрытием капота убедитесь в соблюдении условий, указанных далее.
  - Все крышки заливных горловин в моторном отсеке установлены правильно.
  - Перчатки, ветошь или другие горючие материалы должны быть удалены из моторного отсека.
2. Опустите крышку капота до уровня приблизительно 30 см (12 дюймов) от закрытого положения и отпустите ее. Убедитесь, что он закрылся.
3. Убедитесь, что капот был закрыт должным образом.
  - Если крышку капота можно слегка приподнять, значит, она не закрыта должным образом.
  - Необходимо открыть и закрыть его заново, приложив чуть больше усилий.

### **⚠ ПРЕДУПРЕЖДЕНИЕ**

- Перед закрытием капота, убедитесь в отсутствии препятствий для закрытия. Закрытие капота при наличии препятствий в его проеме

может привести к повреждению имущества или тяжелой травме.

- Не оставляйте перчатки, ветошь и любые другие горючие материалы в моторном отсеке. Это может привести к их возгоранию под воздействием высокой температуры.
- Перед началом движения всегда проверяйте надежность закрытия капота. В противном случае во время движения капот может открыться и перекрыть обзор водителю, что может послужить причиной аварии.
- Не управляйте автомобилем с открытым капотом. В противном случае он закроет обзор водителю, может упасть или получить повреждения.

## Крышка заливной горловины топливного бака

### Открытие крышки заливной горловины топливного бака



### Работа

1. Выключите двигатель.
2. Убедитесь, что все двери разблокированы.
3. Нажмите задний центральный край крышки лючка горловины топливного бака (1), чтобы открыть ее.
4. Чтобы снять крышку топливного бака (2), поверните ее против часовой стрелки.
5. Наденьте крышку на дверцу горловины топливного бака.

### ⚠ ПРЕДУПРЕЖДЕНИЕ

Перед заправкой бака проверьте, какое топливо используется для вашего автомобиля.

Использование дизельного топлива для автомобиля с бензиновым двигателем или бензина для автомобиля с дизельным двигателем может негативно повлиять на топливную систему и серьезно повредить автомобиль.

### \* ПРИМЕЧАНИЕ

- Лючок горловины топливного бака разблокирован, когда водительская дверь разблокирована.

Чтобы разблокировать лючок горловины топливного бака, выполните указанные ниже действия.

- Нажмите кнопку разблокировки на электронном ключе.
- Нажмите кнопку разблокировки центрального замка на подлокотнике водительской двери.
- Потяните рукоятку на водительской двери.

Лючок горловины топливного бака заблокирован, когда все двери заблокированы.

Чтобы заблокировать лючок горловины топливного бака, выполните указанные ниже действия.

- Нажмите кнопку блокировки на электронном ключе.
- Нажмите кнопку блокировки центрального замка на подлокотнике водительской двери.

\* Когда скорость автомобиля превышает 15 км/ч (9 миль/ч), все двери автоматически блокируются. Лючок топливного бака также блокируется, когда скорость автомобиля превышает 15 км/ч (9 миль/ч).

- Если лючок горловины топливного бака не открывается вследствие обледенения, слегка постучите по нему или нажмите, чтобы сломать лед и открыть лючок. Не поддевайте лючок какими-либо инструментами рычажного типа. При необходимости используйте жидкость для удаления льда (не допускается использование антифриза) или дайте автомобилю отстояться в теплом месте.

## Закрытие лючка горловины топливного бака

### Работа

1. Поверните крышку заливной горловины топливного бака (2) по часовой стрелке до щелчка.
2. Нажмите задний центральный край крышки лючка горловины топливного бака (1), чтобы закрыть ее.
3. Проверьте, что все двери и крышка лючка горловины топливного бака закрыты.

### ПРЕДУПРЕЖДЕНИЕ

Бензин — легковоспламеняющееся и взрывоопасное вещество. Несоблюдение данных инструкций может привести к **ТЯЖЕЛЫМ ТРАВМАМ И СМЕРТЕЛЬНОМУ ИСХОДУ**.

- Внимательно прочтите и соблюдайте все предупреждения, размещенные на автозаправочной станции.
- Перед заправкой определите положение клапана аварийного перекрытия бензина (при наличии на автозаправочной станции).
- Перед тем как прикасаться к заправочному пистолету, следует снять с тела потенциально опасный заряд статического электричества, прикоснувшись ничем не покрытой рукой к металлической части автомобиля на безопасном расстоянии от горловины топливного бака, заправочного пистолета или другого источника выделения паров бензина.
- Во время заправки не следует пользоваться мобильным телефоном. Электрический ток и (или) помехи, создаваемые мобильным телефоном, могут привести к воспламенению паров топлива и вызвать пожар.
- Запрещено возвращаться в салон автомобиля после начала заправки автомобиля топливом. Это может привести к образованию статического заряда в результате прикосновения, трения или скольжения по любому предмету или ткани, способных накапливать статический заряд. Разряд статического электричества может воспалить пары топлива и вызвать пожар. Если вам обязательно необходимо вернуться в автомобиль, то нужно повторно снять заряд статического электричества, прикоснувшись к металлической части автомобиля ничем не покрытой рукой на безопасном расстоянии от горловины топливного бака, заправочного пистолета или другого источника выделения паров бензина.
- При заправке автомобиля топливом переключите рычаг передач в положение «Р» (Парковка), включите стояночный тормоз и переключите замок зажигания или кнопку «Запуск/остановка двигателя» в положение «LOCK/OFF» (Блокировка/выкл.).
- Искры, возникающие при работе электрических компонентов, связанных с двигателем, могут воспалить пары топлива и вызвать пожар.
- Если используется одобренная к применению переносная топливная канистра, перед заправкой ее следует поставить на землю. Заряд статического электричества, скопившийся на канистре, может вос-

пламенить пары топлива и вызвать пожар. Контакт с автомобилем должен сохраняться от начала до завершения заправки.

- Для транспортировки и хранения бензина разрешается использовать только одобренные к применению пластиковые топливные канистры, специально предназначенные для этих целей.
- Запрещается пользоваться спичками или зажигалкой, курить или оставлять в автомобиле зажженную сигарету, находясь на территории автозаправочной станции, особенно во время самого процесса заправки.
- Не допускайте перелива топлива выше края заливной горловины: это может привести к разливу топлива.
- Если во время заправки произошло возгорание, отойдите от автомобиля, незамедлительно обратитесь к менеджеру автозаправочной станции, а затем позвоните в местную пожарную службу. Следуйте полученным от нее указаниям по технике безопасности.
- При разливе топлива, подающегося под давлением, оно может попасть на одежду или кожу, что влечет за собой риск воспламенения и получения ожогов. Крышку с горловины топливного бака нужно снимать осторожно и медленно. Если из-под крышки выделяется топливо или слышно шипение, подождите, пока это не прекратится, прежде чем полностью снять крышку.
- После заправки следует убедиться в надлежащей установке пробки на

место, чтобы предотвратить разлив топлива в случае аварии.

### **▲ ПРЕДОСТЕРЕЖЕНИЕ**

Во время мойки автомобиля (при использовании аппаратов высокого давления или автоматической мойки) дверь должна находиться в положении «LOCK» (Заблокировано).

### **\* ПРИМЕЧАНИЕ**

- Чтобы заблокировать крышку заливной горловины топливного бака, убедитесь, что она полностью закрыта, а дверь автомобиля находится в положении «LOCK» (Заблокировано). Если крышка заливной горловины топливного бака закрыта не полностью, она не будет заблокирована.
- Заправку автомобиля следует выполнять в соответствии с пунктом «Требования к топливу».
- Не следует проливать топливо на внешние поверхности автомобиля. Любое топливо, пролитое на окрашенные поверхности, может повредить лакокрасочное покрытие.
- Если требуется заменить крышку горловины топливного бака, используйте только оригинальную крышку Kia или эквивалент, указанный для вашего автомобиля. Неправильно подобранная крышка горловины топливного бака может стать причиной серьезной неисправности топливной системы или системы понижения токсичности выхлопа.



## Панорамный люк в крыше (при наличии)

Если ваш автомобиль оснащен люком, его можно сдвинуть или приоткрыть с помощью переключателя управления люком, который находится на потолочной консоли.



OCV041027L

Люком можно управлять только тогда, когда переключатель зажигания или кнопка «ENGINE START/STOP» (Запуск/Остановка двигателя) находится в положении «ON» (Вкл.) или «START» (Запуск).

Люком можно управлять в течение приблизительно 3 минут после перевода переключателя зажигания или кнопки «ENGINE START/STOP» (Запуск/Остановка двигателя) в положение «ACC» (Питание на доп. устройства) или «LOCK/OFF» (Блокировка/Выкл.). Если передняя дверь автомобиля открыта, люком нельзя будет управлять даже в течение этого трехминутного периода.

### **⚠ ПРЕДУПРЕЖДЕНИЕ**

- Не регулируйте люк во время движения. Это может привести к потере управления и аварии с травмами и повреждением имущества.
- Не следует оставлять электронный ключ в автомобиле при работающем двигателе, если в нем находятся дети без присмотра. Дети, оставленные без присмотра, могут задействовать люк в крыше, а это

может привести к серьезным травмам.

- Запрещается садиться сверху автомобиля. Это может привести к травмам или повреждению автомобиля.

### **\* ПРИМЕЧАНИЕ**

Не пользуйтесь люком, если на крыше автомобиля установлены рейлинги или закреплен багаж.

### Электрическая солнцезащитная шторка



ONQ5H031027\_2

Используйте солнцезащитную шторку, чтобы заблокировать прямой солнечный свет, проникающий через стекло люка.

- Переместите ручку управления люком назад в первое положение фиксации — шторка автоматически откроется.
- Переместите ручку управления люком вперед в первое положение фиксации — шторка автоматически закроется. При этом, если открыт люк на крыше, он закроется.

Движение солнцезащитной шторки можно в любой момент остановить коротким нажатием на переключатель управления люком в любом направлении.

### \* ПРИМЕЧАНИЕ

Не пытайтесь тянуть или толкать электрическую солнцезащитную шторку вручную, поскольку такие действия могут повредить ее или привести к неполадкам в ее работе.

### \* ИНФОРМАЦИЯ

Появление складок на электрической солнцезащитной шторке — нормальное явление для материала, из которого она изготовлена.

### Открытие под наклоном и закрытие



- Переместите переключатель управления люком вверх, чтобы люк в крыше открылся под наклоном. При этом, если закрыта солнцезащитная шторка, она откроется.
- Переместите переключатель управления люком вверх или вперед, чтобы люк в крыше автоматически закрылся.

Движение люка можно в любой момент остановить коротким нажатием на переключатель управления люком в любом направлении.

### Открытие со сдвигом и закрытие



- Переместите переключатель управления люком назад в первое фиксированное положение. Стекло люка будет открываться. При этом, если закрыта электрическая солнцезащитная шторка, она откроется. Переместите переключатель управления люком вперед в первое фиксированное положение. Стекло люка будет закрываться. Если люк закрыт, закрывается и солнцезащитная шторка.
- Переместите переключатель управления люком вперед или назад во второе фиксированное положение. Стекло люка и солнцезащитная шторка будут управляться автоматически (функция автоматического сдвига). Движение люка можно в любой момент остановить коротким нажатием на переключатель управления люком в любом направлении.

### Автоматическое изменение направления



Если во время автоматического закрытия люка или солнцезащитной шторки будет обнаружено препятствие, то люк или шторка начнет двигаться в обратном направлении и остановится в определенном положении.

Функция автоматического движения в обратном направлении может не работать, если между люком или солнцезащитной шторкой и рамой люка застрял тонкий или мягкий предмет.

### **⚠ ПРЕДУПРЕЖДЕНИЕ**

- Перед использованием верхнего люка необходимо убедиться, что он не заденет голову, руки и другие части тела или предметы. Защемление частей тела или предметов может привести к травмам или повреждению автомобиля.
- Никогда не проверяйте работу функции автоматического изменения направления, намеренно заземляя в люке какую-либо часть своего тела. Электрическая солнцезащитная шторка или стекло люка может изменить направление движения, но при этом существует риск получения травмы.

### **\* ПРИМЕЧАНИЕ**

- Отпустите переключатель управления люком после его полного открытия, закрытия или наклона. Мотор люка в крыше может выйти из строя.
- Постоянное пользование, в частности открытие/закрытие со сдвигом, открытие/закрытие под наклоном и т.д. может привести к неисправности мотора или системы люка.

- Регулярно удаляйте скопившуюся пыль с направляющей люка.
- Скапливающаяся между люком и панелью крыши пыль может издавать шум. Регулярно открывайте люк и удаляйте пыль чистой тканью.
- Не следует открывать люк при температуре ниже нуля или когда крыша покрыта снегом или льдом. Люк в крыше может работать неправильно и сломаться, если открыть его с силой.
- Не открывайте люк и не начинайте движение с открытым люком сразу после дождя или мойки автомобиля. Вода может намочить салон автомобиля.
- Не выставляйте какие-либо предметы в проем люка во время движения. При внезапной остановке автомобиль может получить повреждение.

### **⚠ ПРЕДУПРЕЖДЕНИЕ**

Запрещается во время движения высовывать из люка голову, руки и другие части тела или предметы. Внезапная остановка автомобиля может стать причиной травм.

### **Сброс параметров люка в крыше**



При определенных обстоятельствах может понадобиться выполнение

сброса настроек люка. Вот некоторые примеры, когда может понадобиться сброс настроек:

- Отсоединена или разряжена аккумуляторная батарея напряжением 12 В
- Замена предохранителя люка
- неполадки в работе функции автоматического открытия-закрытия люка одной кнопкой.

### Порядок выполнения сброса настроек люка

1. Рекомендуется выполнять сброс настроек при включенном двигателе. Запустите двигатель в положении «Р» (парковка).
2. Убедитесь, что электрическая солнцезащитная шторка и люк полностью закрыты. Если солнцезащитная шторка и люк открыты, переведите переключатель управления вперед до их полного закрытия.
3. Когда солнцезащитная шторка и люк будут полностью закрыты, отпустите переключатель управления.
4. Нажимайте на переключатель управления вперед, пока солнцезащитная шторка и стекло люка слегка не сдвинутся. Затем отпустите переключатель.
5. Еще раз нажмите переключатель люка вперед и удерживайте, пока солнцезащитная шторка и стекло люка не откроется под наклоном и затем закроется. Не отпускайте переключатель, пока операция не будет завершена.

Если вы отпустите переключатель управления во время операции,

начните процедуру заново с пункта 2.

### \* ИНФОРМАЦИЯ

Если не сбросить настройки люка после отсоединения или разряда аккумуляторной батареи или замены предохранителя, люк может не работать нормально.

### Предупреждение об открытом люке в крыше



Если выключить двигатель при не полностью закрытом люке в крыше, через несколько секунд начнет звучать предупреждающий сигнал, а на ЖК-дисплее приборной панели появится предупреждающее сообщение об открытом люке в крыше.

Оставляя автомобиль без присмотра, надежно закрывайте верхний люк.

### ▲ ПРЕДОСТЕРЕЖЕНИЕ

Покидая автомобиль, убедитесь, что люк полностью закрыт. Если оставить люк открытым, в салон автомобиля могут попасть капли дождя или снег. Также открытый люк в оставленном без присмотра автомобиле способствует совершению кражи.

## Рулевое колесо

### Регулировка угла наклона и высоты рулевого колеса



#### Работа

1. Потяните вниз отжимной рычаг фиксатора (1).
2. Отрегулируйте руль до нужного угла (2) и высоты (3).
3. Потяните вверх отжимной рычаг фиксатора.

#### \* ИНФОРМАЦИЯ

Выполняйте регулировку положения рулевого колеса перед началом движения.

#### ⚠ ПРЕДУПРЕЖДЕНИЕ

- Запрещается регулировать угол наклона и высоту рулевого колеса во время движения. Вы можете потерять управление, вследствие чего возможно нанесение тяжелых травм, гибель или провоцирование дорожно-транспортного происшествия.
- После регулировки попробуйте переместить рулевое колесо вверх и вниз для проверки надежности его фиксации.

- При регулировке угла и высоты рулевого колеса не нажимайте и не тяните его сильно, чтобы не повредить крепление.

#### ⚠ ПРЕДОСТЕРЕЖЕНИЕ

При регулировки не нажимайте на рулевое колесо с усилием и не тяните его сильно. Чрезмерное усилие может повредить рулевую колонку.

#### \* ПРИМЕЧАНИЕ

- Иногда после регулировки отжимной рычаг фиксатора не фиксирует рулевое колесо.

Это не является неисправностью. Такая ситуация возможна, если в зацепление входят две шестерни. В этом случае отрегулируйте положение рулевого колеса повторно и зафиксируйте его.

- При нормальных условиях эксплуатации транспортного средства могут наблюдаться перечисленные ниже признаки:
  - Не загорается сигнальная лампа системы EPS.
  - Сразу же после переключения замка зажигания или кнопки «ENGINE START/STOP» (запуск/остановка двигателя) в положение «Вкл.» усилие поворота рулевого колеса остается высоким. Это отмечается, когда система EPS выполняет диагностику. По завершении диагностики усилие поворота рулевого колеса возвращается к обычному уровню.
  - После переключения замка зажигания или кнопки «ENGINE START/STOP» (запуск/остановка

двигателя) в положение «Вкл.» или «LOCK» (Блокировка) реле электрического усиления рулевого управления (EPS) может издать щелчок.

- Когда автомобиль стоит или движется на малой скорости, может быть слышен звук электромотора усилителя руля.
- При обнаружении аномальной работы электроусилителя руля, работа функции помощи в рулевом управлении будет прекращена с целью предотвращения аварий со смертельным исходом. При этом на панели приборов загорится или замигает сигнальная лампа, а усиление рулевого управления отключится. Необходимо немедленно провести проверку, остановив автомобиль в безопасном месте.
- Усилие поворота рулевого колеса возрастает, если его постоянно вращать в стоящем на месте автомобиле. Однако через несколько минут электроусилитель вернется в нормальное рабочее состояние.
- Если система электроусилителя руля работает неправильно, то на приборной панели загорается соответствующая сигнальная лампа. Рулевое колесо может вращаться с большим трудом или работать неправильно. В этом случае следует проверить систему в специализированной мастерской. Kia рекомендует обратиться к официальному дилеру Kia или партнерской сервисной компании.
- В процессе поворота рулевого колеса при низких температурах

возможно появление шума. При повышении температуры шум исчезает. Это нормальное явление.

- Если аккумулятор автомобиля разряжен и выполняется запуск от внешнего источника, система рулевого колеса может работать неправильно. Это временная ситуация, связанная с низким напряжением аккумулятора, и после стабильной зарядки аккумулятора нормальная работа рулевого колеса возобновится. Перед началом движения поверните рулевое колесо, чтобы убедиться в его нормальной работе.

### Обогрев рулевого колеса (при наличии)



### Работа

1. Чтобы включить или выключить обогрев рулевого колеса, нажмите кнопку.
2. Обогрев рулевого колеса выключается при каждом повторном запуске автомобиля.

### \* ИНФОРМАЦИЯ

Температура рулевого колеса с подогревом регулируется автоматически в зависимости от внешней температуры, когда работает двигатель. Подробнее см. в разделе "Автомат. органы управления, использующие"

настройки климат-контроля (для водительского сиденья) (при наличии)" на странице 4-96.

### **⚠ ПРЕДУПРЕЖДЕНИЕ**

Если рулевое колесо стало слишком горячим, отключите систему обогрева. Система обогрева рулевого колеса может причинить ожоги даже при относительно низких температурах, особенно при использовании в течение длительного времени.

### **⚠ ПРЕДОСТЕРЕЖЕНИЕ**

- Не используйте никакие оплетки для рулевого колеса, поскольку они могут снизить эффективность работы системы обогрева рулевого колеса.
- При чистке рулевого колеса с подогревом не используйте органические растворители, такие как растворитель для краски, бензол, спирт и бензин. Это может привести к повреждению поверхности рулевого колеса.
- В случае повреждения поверхности рулевого колеса острым предметом возможно повреждение компонентов рулевого колеса с подогревом.

### **\* ПРИМЕЧАНИЕ**

Обогрев рулевого колеса выключается автоматически приблизительно через 30 минут после включения.

## **Звуковой сигнал**



### **Работа**

- Нажмите на участок вокруг символа гудка на рулевом колесе.

### **⚠ ПРЕДОСТЕРЕЖЕНИЕ**

- Не стучите с силой по сигналу и не ударяйте по нему кулаком. Не нажимайте на звуковой сигнал острыми предметами.
- При чистке рулевого колеса не используйте органические растворители, такие как растворитель для краски, бензол, спирт и бензин. Это может привести к повреждению рулевого колеса.

## Зеркала

### Внутреннее зеркало заднего вида

#### Регулировка дневного/ночного зеркала заднего вида (при наличии)



- А: День
- В: Ночь

#### Работа

1. В дневное время нажмите на рычаг переключения дневного/ночного зеркала (1).
2. При движении в условиях плохой освещенности и в ночное время потяните за рычаг переключения дневного/ночного зеркала (2), чтобы ослабить интенсивность света передних фар.

#### Электрохроматическое зеркало (ЕСМ) (при наличии)

Датчик определяет уровень освещения и автоматически регулирует интенсивность света передних фар при движении в условиях плохой освещенности и в ночное время.

#### **⚠ ПРЕДУПРЕЖДЕНИЕ**

- Не размещайте на заднем сидении или в багажном отделении предметы, которые могут ограничивать обзор через заднее стекло.
- Не регулируйте зеркало заднего вида во время движения автомо-

биля. Это может привести к потере управления и созданию аварийной ситуации со СМЕРТЕЛЬНЫМ ИСХОДОМ, СЕРЬЕЗНЫМИ ТРАВМАМИ и повреждением имущества.

- Не вносите какие-либо изменения в конструкцию внутреннего зеркала и не устанавливайте широкое зеркало. Это может привести к травмам при аварии или раскрытию подушки безопасности.

### Наружное зеркало заднего вида

#### Регулировка наружного зеркала заднего вида



#### Работа

1. Перемещайте переключатель наружного зеркала заднего вида (1) для выбора правого или левого зеркала соответственно.
2. Отрегулируйте положение выбранного зеркала с помощью регулятора зеркала (2).

#### **⚠ ПРЕДУПРЕЖДЕНИЕ**

- Наружные зеркала заднего вида имеют выпуклую форму. Отражающиеся в зеркале объекты находятся ближе, чем кажется.
- При смене ряда используйте внутреннее зеркало заднего вида или непосредственное наблюдение, чтобы определить фактическое



расстояние до следующего за вами транспортного средства.

- Не регулируйте и не складывайте зеркала заднего вида во время движения автомобиля. Это может привести к потере управления и созданию аварийной ситуации со СМЕРТЕЛЬНЫМ ИСХОДОМ, СЕРЬЕЗНЫМИ ТРАВМАМИ и повреждением имущества.

### **⚠ ПРЕДОСТЕРЕЖЕНИЕ**

- Не следует соскабливать лед с зеркала, при этом может быть повреждена поверхность стекла. Если лед мешает перемещению зеркала, не регулируйте его с применением силы. Для удаления льда используйте противообледенительный спрей либо губку или мягкую ткань с теплой водой.
- Если зеркало заклинило из-за льда, не регулируйте его с применением силы. Используйте рекомендованный спрей-антиобледенитель (не радиаторный антифриз), чтобы разморозить заклинивший механизм, или переместите автомобиль в теплое место и дайте льду растаять.
- При достижении максимальных углов регулирования движение зеркала прекращается, однако электродвигатель продолжает работать, пока нажат переключатель. Чтобы не повредить электродвигатель, не удерживайте переключатель нажатым дольше необходимого времени.
- Не пытайтесь отрегулировать наружное зеркало заднего вида

вручную. Это может привести к повреждению деталей.

## **Складывание наружного зеркала заднего вида**

### **Ручной тип (при наличии)**



#### **Работа**

- Возьмитесь за корпус зеркала и сложите его по направлению к задней части автомобиля.

### **Тип с электроприводом (при наличии)**



#### **Работа**

- Нажмите кнопку, чтобы сложить или разложить зеркало.

## Комбинация приборов

Тип А



ONQ5031126L

Тип В



ONQ5E031356L

### 1. Спидометр

- км/ч, миль/ч
- Скорость автомобиля в километрах в час (км/ч) или в милях в час (миль/ч).

### 2. Тахометр

- Отображает частоту вращения коленчатого вала двигателя в оборотах в минуту (об/мин).

### 3. Указатель температуры охлаждающей жидкости двигателя

- Показывает температуру охлаждающей жидкости двигателя.

### 4. Указатель уровня топлива

- Показывает примерное количество топлива в топливном баке.

## 5. Одометр

- Показывает общее расстояние, которое преодолел автомобиль.

## 6. Запас хода по топливу

- Показывает расстояние, которое автомобиль может преодолеть на оставшемся количестве топлива.

## 7. Индикатор переключения передач (при наличии)

- Показывает, какое положение рычага переключения выбрано.

## 8. Указатель наружной температуры

- Показывает текущую температуру наружного воздуха.

## 9. Сигнальные лампы и индикаторы

- См. раздел "Сигнальные лампы и индикаторы" на странице 4-63.

### **⚠ ПРЕДУПРЕЖДЕНИЕ**

- Никогда не снимайте крышку бачка охлаждающей жидкости двигателя, пока двигатель горячий. Охлаждающая жидкость двигателя находится под давлением и может вызвать сильные ожоги. Перед добавлением охлаждающей жидкости в бачок подождите, пока двигатель не остынет.
- Израсходование топлива может создать опасность для водителя и пассажиров. При включении индикатора низкого уровня топлива (🛢) или приближении стрелки на указателе к точке «E», необходимо как

можно скорее остановиться для дозаправки.

### **⚠ ПРЕДОСТЕРЕЖЕНИЕ**

- В случае когда приборная панель является ЖК-дисплеем (тип В), информация отображается после того, как будет получена от системы передачи сведений о погоде через GPS. В зависимости от условий приема GPS, полученная информация может отличаться от погоды в данный момент в вашем регионе. Если информация не получена через GPS (например, не оформлена подписка на услугу Kia Connect), погода и время будут отображаться на панели как «ясная» и «ночь».
- Во время вождения соблюдайте осторожность, поскольку динамические анимационные эффекты могут отвлекать водителя и привести к неожиданным авариям.
- Не допускайте работы двигателя в красной зоне тахометра. Это может привести к серьезному повреждению двигателя.
- Если указатель датчика выходит за пределы диапазона допустимых значений и стремится к положению «N», это указывает на перегрев, который может привести к повреждению двигателя. Не продолжайте движение с перегретым двигателем. Если автомобиль перегревается, см. "Перегрев двигателя" на странице 7-8.

**\* ПРИМЕЧАНИЕ**

- Объем топливного бака указан в "Рекомендуемые смазочные материалы и их количество" на странице 9-7.
  - В дополнение к указателю уровня топлива автомобиль оснащен сигнальной лампой низкого уровня топлива (🛢️), которая загорается, когда топливный бак почти пуст.
  - На уклонах и поворотах вследствие движения топлива в баке может колебаться стрелка указателя уровня топлива или раньше обычного загораться индикатор низкого уровня топлива.
  - Если автомобиль находится не на горизонтальной поверхности и в случае прерывания питания от аккумулятора, функция запаса хода по топливу может работать неправильно.
  - Запас хода по топливу может отличаться от фактически пройденного расстояния, так как это расчетный показатель дальности хода.
  - Если в бак автомобиля долито менее 6 литров (1,6 галлона) топлива, маршрутный компьютер может не определить повышение уровня топлива.
  - Расход топлива и запас хода по топливу могут значительно варьироваться в зависимости от ситуации на дороге, стиля вождения и состояния автомобиля.
  - Для удаления отпечатков пальцев с экрана используйте чистые мягкие салфетки из микрофибры.
-

## ЖК-дисплей



- 1 : кнопка «MODE» (РЕЖИМ) для изменения режима дисплея.
- 2 : кнопка «MOVE» (Перемещение) для изменения элементов
- 3 «OK» (OK): кнопка «SELECT/RESET» (Выбор/сброс) для настройки или сброса выбранного элемента

## Режимы ЖК-дисплея

		Режим					
		Помощь при вождении	Маршрутный компьютер	Режим с навигацией по поворотам (ТВТ)*	Установки	Информация	Общее предупреждение
^ v Вверх /вниз		Вспомогательная система предотвращения лобового столкновения* Система удержания полосы* Вспомогательная система предотвращения столкновения в слепой зоне* Интеллектуальный круиз-контроль* Система слежения за полосой движения*	Информация о вождении	Путеводитель по маршруту	Система помощи при вождении*	Распределение приводных усилий (4WD)*	В режиме «Общее предупреждение» отображается предупреждающее сообщение, связанное с работой автомобиля, когда одна или несколько систем не работают нормально.
		DAW (контроль внимания водителя)*	С момента заправки	Информация о пункте назначения	Приборная панель	TPMS	
		Интеллектуальная система предупреждения об ограничении скорости*	Накопленные данные		Приборы освещения*	Уровень мочевины*	
			Цифровой спидометр*		Дверь*		
					Удобство*		
					Единицы измерения		
					Язык		
					Сброс		

\* : при наличии

## Экономия топлива



- 1 Средний расход топлива
- 2 Мгновенный расход топлива

### 1. Средний расход топлива

Средний расход топлива рассчитывается на основании общего пройденного расстояния и общего потребления топлива с момента последнего сброса значения среднего расхода топлива.

- **При запуске автомобиля:** Информация автоматически сбросится, как только после выключения двигателя откроется водительская дверь, или через примерно 3 минуты после выключения двигателя.
- **После заправки:** Когда после доливки топлива в объеме более 6 литров (1,5 галлона) скорость автомобиля превышает 1 км/ч (1 миля/ч), настройки автоматически сбрасываются до значений по умолчанию.
- **Вручную:** Когда отображается значение среднего расхода топлива, нажмите и удерживайте кнопку «ОК» на рулевом колесе.

### 2. Мгновенный расход топлива

Отображается текущее значение расхода топлива за последние несколько секунд, если скорость автомобиля

превышает примерно 10 км/ч (6 миль/ч).

## \* ИНФОРМАЦИЯ

Эта информация всегда отображается внизу по центру ЖК-панели.

### Система помощи при вождении

В данном режиме отображается состояние указанных ниже систем:

- Вспомогательная функция предотвращения лобового столкновения
- Система удержания на полосе
- Вспомогательная система предотвращения столкновения в слепой зоне
- Интеллектуальный круиз-контроль
- Система слежения за полосой движения
- Уровень контроля внимания водителя

### Режим маршрутного компьютера

\* Изменения можно вносить в следующем порядке.

### Drive info (Инфо о поездке)

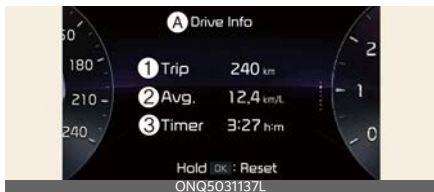

#### A: Инфо о поездке

- 1 Общее пройденное расстояние
- 2 Средняя эффективность использования топлива
- 3 Общее время в пути

Информация после одного рабочего цикла двигателя.

Если водительская дверь открыта после выключения двигателя или запуска двигателя по истечении 3 минут, экран «Информация о поездке» перезапустится.

Для сброса данных вручную нажмите и удерживайте кнопку «ОК» на рулевом колесе в то время, когда на дисплее отображается информация о поездке.

### С момента заправки



#### A: С момента заправки

- 1 Общее пройденное расстояние
- 2 Средняя эффективность использования топлива

#### 3 Общее время в пути

Информация после заправки.

Для сброса данных вручную нажмите и удерживайте кнопку «ОК» на рулевом колесе в то время, когда на дисплее отображается информация **С момента заправки**.

### Накопленные данные

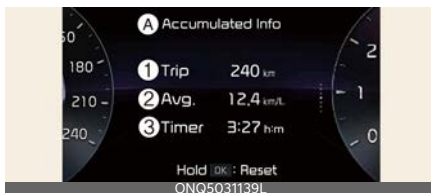

#### A: Накопленные данные

- 1 Общее пройденное расстояние

- 2 Средняя эффективность использования топлива

#### 3 Общее время в пути

Информация накапливается с момента последнего сброса данных.

Для сброса данных вручную нажмите и удерживайте кнопку «ОК» на рулевом колесе в то время, когда на дисплее отображается **Общая информация**.

### \* ПРИМЕЧАНИЕ

- Значения среднего расхода топлива не отображаются для более точного расчета, если автомобиль движется не более 10 секунд или прошел не более приблизительно 50 метров (0,03 мили) с момента запуска автомобиля.
- Информация о расходе топлива начинает высчитываться после того, как автомобиль пройдет более 300 метров.
- Сбор информации происходит во время работы двигателя, даже если автомобиль не движется.

### Цифровой спидометр

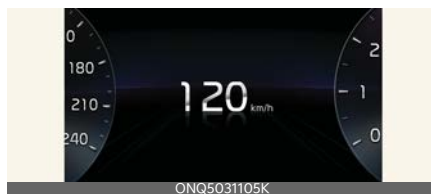

Показывает скорость движения автомобиля.

## Распределение приводных усилий (AWD) (при наличии)



Отображается распределение приводной мощности передних и задних колес.

Подробнее см. в разделе "Система полного привода (AWD) (при наличии)" на странице 6-57.

## Режим с навигацией по поворотам

Этот режим отображает состояние навигационной системы.

## Режим информации

## Давление в шинах



### A: Низк. давление

Информация о давлении в шинах.

См. раздел "Система контроля давления в шинах (TPMS)" на странице 7-9.

## Режим общего предупреждения

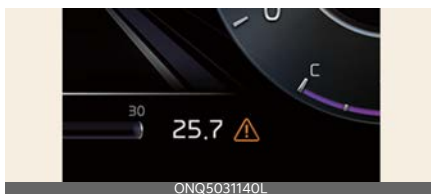

Этот режим информирует о следующих ситуациях:

- Неполадки в работе системы помощи водителю, ограничение работы или блокировка радар/камеры
- Неисправность светодиодных фар головного света
- Неисправность лампы
- Сбой системы TPMS, низкое давление и т.д.

Загорится главный световой сигнал общего предупреждения (). Если ситуация, ставшая причиной предупреждения, устранена, главная индикатор погаснет, и значок общего предупреждения исчезнет.

## Интервал обслуживания

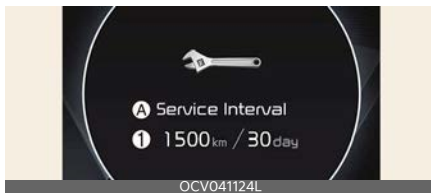

### A: Интервал обслуживания

#### 1 График обслуживания

Счетчик рассчитывает и отображает время или расстояние, оставшееся до следующего планового техобслуживания.

Чтобы сбросить настройки интервала обслуживания, выберите пара-



метр **Настройки** → **Автомобиль** → **Приборная панель** → **Межсервисный интервал** → **Сброс**.

### \* ПРИМЕЧАНИЕ

- Если оставшийся пробег или время достигают значения 1500 км (900 миль) или 30 дней, то каждый раз при включении двигателя на несколько секунд отображается сообщение **Время до техобслуживания**.
- Если техобслуживание автомобиля в соответствии с уже введенным межсервисным интервалом не выполнено, то каждый раз, когда автомобиль устанавливаются в положение ВКЛ., на несколько секунд будет отображаться сообщение **Требуется техобслуживание**.
- При любом из перечисленных ниже условий информация о пробеге и днях может быть неправильной.
  - Отсоединен кабель аккумулятора.
  - Разряжен аккумулятор.

### Режим установок

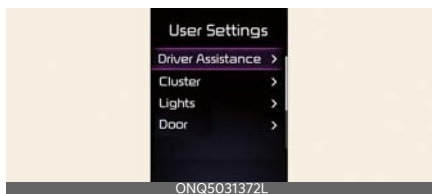

В этом режиме можно изменить настройки комбинации приборов, дверей, индикаторов и так далее.

- \* Отображаемая информация может отличаться в зависимости от того, какие функции предусмотрены для вашего автомобиля.

## 1. Система помощи при вождении (при наличии)

Параметр	Описание
Driving Convenience	<ul style="list-style-type: none"> <li>• Вспомогательная система движения по автострате (HDA)</li> <li>• Автоматическое изменение скорости на автострате</li> </ul>
Ограничение скорости	<ul style="list-style-type: none"> <li>• Погрешность ограничения скорости</li> <li>• Система контроля ограничения скорости / Предупреждение системы контроля ограничения скорости / Выкл.</li> </ul>
Время генерирования предупреждения	<ul style="list-style-type: none"> <li>• Стандартное/с задержкой</li> </ul>
Громкость предупреждений	<ul style="list-style-type: none"> <li>• Высокий/Средний/Низкий/Выкл.</li> </ul>
Сенсорное предупреждение	<ul style="list-style-type: none"> <li>• Порядок включения/выключения</li> </ul>
Уровень контроля внимания водителя	<ul style="list-style-type: none"> <li>• Вперед идущий автомобиль отъехал</li> <li>• Система предупреждения о невнимательном вождении</li> </ul>
Безопасность спереди	<ul style="list-style-type: none"> <li>• Активная помощь/Только предупреждение/Выкл.</li> </ul>
Безопасность движения по полосе	<ul style="list-style-type: none"> <li>• Помощь/Только предупреждение/Выкл.</li> </ul>
Безопасность в слепой зоне	<ul style="list-style-type: none"> <li>• Система контроля безопасного выхода (SEW)</li> <li>• Активная помощь/Только предупреждение/Выкл.</li> </ul>
Безопасная парковка	<ul style="list-style-type: none"> <li>• Автоматическое включение монитора кругового обзора</li> <li>• Предупреждение о расстоянии при парковке — автоматический режим включен</li> <li>• Обеспечение безопасности при движении задним ходом</li> <li>• Активная помощь при движении задним ходом/Только предупреждение/Выкл.</li> </ul>

## 2. Приборная панель (при наличии)

Параметр	Описание
Выбор темы	• Тема А / тема В / тема С / динамичная
Отображение режима работы стеклоочистителей/освещения	Активация
Навигация по дорожным знакам	Активация
Скользкая дорога	Активация
Громкость голосового указания для комбинации приборов	• Уровень 0-3
Звуковой сигнал приветствия	Активация

## 3. Световые приборы (при наличии)

Параметр	Описание
Подсветка	• Уровень 1-20
Количество миганий указателя поворота	• Выкл./3/5/7 миганий
Яркость окружающего освещения	• Выкл./1/2/3/4
Цвет освещения	8 цветов
Сопровождающая подсветка	Активация
Автопереключение дальнего света	Активация

## 4. Дверь (при наличии)

Параметр	Описание
Автоблокировка дверей	• Включение на передаче/ Включение на скорости/ Выкл.
Авторазблокировка дверей	• При переключении рычага в положение «Р»/ Автомобиль выкл./При извлечении ключа (если предусмотрено)/Выкл.
Дверь багажника с электроприводом	Активация

Параметр	Описание
Скорость открытия электроприводной крышки багажника	• Высокая/Нормальная
Высота открывания электроприводной крышки багажника	• Полностью/Уровень 3/ Уровень 2/Уровень 1/ Пользовательская настройка высоты
функция интеллектуального открывания двери багажного отделения	Активация
Дистанционное управление окнами (при наличии)	Активация

## \* ИНФОРМАЦИЯ

### • Автоблокировка дверей

- **Включение на передаче:** Все двери будут автоматически разблокированы, когда рычаг коробки передач переведен в положение «Р» (Парковка), «R» (задний ход), «N» (Нейтраль) или «D» (Передний ход). (Активируется при включении двигателя)
- **Включение на скорости:** Все двери будут автоматически запираются при скорости автомобиля свыше 15 км/ч (9 миль/ч).

### • Авторазблокировка дверей

- **При переключении рычага в положение «Р» (парковка):** все двери будут автоматически разблокированы при перемещении рычага переключения передач в положение «Р» (Парковка). (активируется при включенном двигателе).
- **Выключение двигателя / извлечение ключа зажигания (если предусмотрено):** все двери будут автоматически отпираться при извлечении ключа из замка зажигания или переключении кнопки «ENGINE START/STOP»

(запуска/остановки двигателя) в положение «OFF» (выкл.).

## 5. Комфорт (при наличии)

Параметр	Описание
Память положения сиденья (Seat Easy Access)	<ul style="list-style-type: none"> <li>• Выкл. / Обычн. / Увелич.</li> </ul>
Предупреждение о присутствии пассажира на заднем сиденье	Активация
Интервал обслуживания	<ul style="list-style-type: none"> <li>• Интерв. обслуж.</li> <li>• Настройка интервала</li> <li>• Сброс</li> </ul>
Зеркало с функцией приветствия /приветственного освещения	Активация
Беспроводная система зарядки (Wireless Charging System)	Активация
Автоматический задний стеклоочиститель	Активация

## 6. Единицы измерения

Параметр	Описание
Единица измерения спидометра	<ul style="list-style-type: none"> <li>• км/ч, миль/ч</li> </ul>
Единица измерения температуры	<ul style="list-style-type: none"> <li>• °C, °F</li> </ul>
Единица измерения расхода топлива	<ul style="list-style-type: none"> <li>• км/л, л/100 км</li> </ul>
Единица измерения давления	<ul style="list-style-type: none"> <li>• пси/кПа/бар</li> </ul>

## 7. Язык

Параметр	Описание
Язык	Активация

## 8. Сброс

Параметр	Описание
Сброс	Сброс



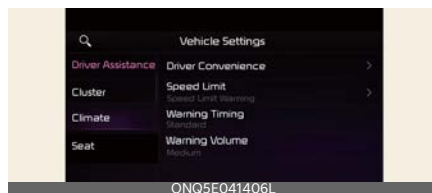



## Настройки системы помощи водителю (информационно-развлекательная система)



для настройки функций помощи при вождении выберите **Настройки** → **Автомобиль** → **Помощь при вождении** на экране информационно-развлекательной системы.

- Система помощи при вождении
  - Ограничение скорости
  - Время генерирования предупреждения
  - Громкость предупреждений
  - Сенсорное предупреждение
  - Система контроля внимания водителя (DAW)
  - Безопасность спереди
  - Безопасность движения по полосе
  - Безопасность в слепой зоне
  - Безопасная парковка

## Сообщения на ЖК-дисплее

ЖК-дисплей	Информация на экране
 <p>ONQ5031124_2</p>	<p>Дверь, капот, дверь багажного отделения или люк в крыше открыты</p>
 <p>OCV041126L</p>	<p>Отображение предупреждения о низком давлении в шинах A: <b>Низк. давление</b></p>
 <p>ONQ5041286L</p>	<ul style="list-style-type: none"> <li>• A: <b>Освещение</b></li> <li>• 1: </li> <li>• 2: </li> <li>• 3: «AUTO» (АВТОМ.)</li> <li>• 4: «OFF» (ВЫКЛ.) (O)</li> </ul>
 <p>ONQ5041287L</p>	<ul style="list-style-type: none"> <li>• A: <b>Передний стеклоочиститель</b></li> <li>• 1: «OFF» (ВЫКЛ.) (O)</li> <li>• 2: «AUTO» (АВТОМ.)</li> <li>• 3: «LO» (НИЗК.) (1)</li> <li>• 4: «HI» (ВЫС.) (2)</li> </ul>
<p>Низкий уровень жидкости омывателя</p>	<p>Бачок с жидкостью омывателя почти пуст.</p>
<p>Перегрев двигателя</p>	<p>Температура охлаждающей жидкости двигателя превышает 120 °C (248 °F).</p>
<p>Батарея ключа разряжена</p>	<p>Разряжена батарейка интеллектуального ключа</p>
<p>Ключ не в машине</p>	<p>При нажатии кнопки запуска/останова в автомобиле нет интеллектуального ключа</p>
<p>Скользкая дорога</p>	<p>Температура на указателе наружной температуры ниже 4 °C (40 °F).</p>
<p>Поверните руль и нажмите кнопку START</p>	<p>Рулевое колесо не разблокировано обычным способом при нажатии кнопки запуска/останова</p>
<p>Рулевое колесо не заблокировано</p>	<p>Рулевое колесо не блокируется при выключении двигателя</p>
<p>Проверьте систему блокирующая</p>	<p>Обычно рулевое колесо не блокируется при выключении двигателя</p>

ЖК-дисплей	Информация на экране
Ключ не обнаружен	При нажатии кнопки запуска/останова интеллектуальный ключ не обнаруживается
Рычаг в положение «Р» или «N» для запуска двигателя	Запуск автомобиля, когда рычаг коробки передач находится в положении Р (парковка) или N (нейтраль)
Нажмите на педаль тормоза для запуска автомобиля	Положение кнопки «Запуска/остановки двигателя» дважды меняется на «АСС» (Доп. устройства) в результате повторного нажатия кнопки без использования педали тормоза
Разрядка аккумулятора за счет внешних электрических устройств	Саморазряд батареи из-за перегрузки по току, который генерируется нештатными электрическими устройствами
Нажмите кнопку «START» (Запуск) еще раз	Кнопка запуска/останова не работает по причине неисправности системы кнопки запуска/останова
Нажмите кнопку «START» (Запуск) с помощью ключа	Кнопка запуска/останова нажимается, когда на дисплее отображается сообщение «Ключ не обнаружен»
Проверьте систему BCW	Предупреждение об опасности столкновения в слепой зоне (BCW)

### \* ИНФОРМАЦИЯ

- Если автомобиль работает исправно, а сообщения, приведенные выше, отображаются на экране постоянно, следует доставить автомобиль на осмотр в специализированную мастерскую. Kia рекомендует связаться с официальным дилером Kia или партнерской сервисной компанией.
- **Скользкая дорога**  
При следующих условиях сигнальная лампа (включая указатель наружной температуры) мигнет 5 раз и засветится, также прозвучит звуковой сигнал.
- **Разрядка аккумулятора за счет внешних электрических устройств**

Автомобиль может обнаружить саморазряд аккумулятора из-за перегрузки по току, который генерируется нештатными электрическими устройствами, например, работающим во время парковки видеорегистратором.

Если предупреждение продолжает гореть даже после удаления внешних электрических устройств, про-

верьте транспортное средство в специализированной мастерской. Kia рекомендует связаться с официальным дилером Kia или партнерской сервисной компанией.

- **Нажмите кнопку «START» (Запуск) еще раз**

- Двигатель можно запустить, повторно нажав кнопку запуска/останова двигателя.
- Если это предупреждение появляется при каждом нажатии кнопки запуск/останова, следует доставить автомобиль на осмотр в специализированную мастерскую. Kia рекомендует обратиться к официальному дилеру Kia или партнерской сервисной компании.

### \* ПРИМЕЧАНИЕ

- Если на приборной панели выведено предупреждение, сообщение с информацией о поездке может не отображаться.
- Чтобы настроить время зарядки и/или включения климат-контроля, подробнее см. отдельное руководство по навигационной системе.

- Если во время движения загорается индикатор предупреждение о гололеде на дороге, необходимо управлять автомобилем более внимательно и осторожно, воздерживаясь от чрезмерного повышения скорости, резкого ускорения, внезапного торможения, крутых поворотов и т. д.

## Настройки автомобиля (информационно-развлекательная система)

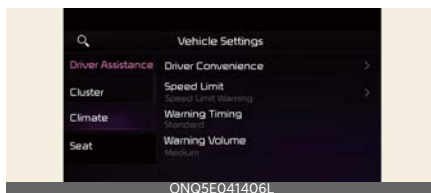

1. Нажмите кнопку **Настройки** на головном устройстве информационно-развлекательной системы.
2. Выберите **Автомобиль** и внесите изменения в настройки функции.

Настройки автомобиля в информационно-развлекательной системе предлагают пользователю множество вариантов настроек, в том числе функции блокировки/разблокировки двери, функции для удобства, настройки помощи при вождении и т. п.

- **Настройки автомобиля**
  - Система помощи при вождении
  - Приборная панель
  - Климат
  - Сиденье
  - Освещение
  - Дверь
  - Удобство

### **⚠ ПРЕДУПРЕЖДЕНИЕ**

Не управляйте разделом **Настройки автомобиля** во время вождения. Это может отвлечь внимание и привести к аварии.

### **\* ПРИМЕЧАНИЕ**

Отображаемая информация может отличаться в зависимости от того, какие функции предусмотрены для вашего автомобиля.







## Сигнальные лампы и индикаторы

При каждом включении двигателя будут загораться представленные ниже символы. В случае постоянного или некорректного отображения этих символов рекомендуется проверить автомобиль у официального дилера Kia или сервисного партнера.

Символ	Время	Примечания
	6 секунд	Сигнальная лампа подушек безопасности горит примерно 6 секунд, затем гаснет.
	Горит постоянно	<ul style="list-style-type: none"> <li>Неисправность подушек безопасности пассивной системы безопасности.</li> </ul>
	Горит постоянно	Сигнальная лампа ремня безопасности информирует водителя о непристегнутом ремне безопасности. См. раздел "Ремни безопасности" на странице 3-13.
	3 секунды	Сигнальная лампа стояночного тормоза и тормозной жидкости горит примерно 3 секунды.
	Горит постоянно	<ul style="list-style-type: none"> <li>Когда включен стояночный тормоз.</li> <li>Когда в баке тормозной жидкости отмечается низкий уровень жидкости.</li> </ul>
	3 секунды	Индикатор антиблокировочной системы тормозов (ABS) горит в течение примерно 3 секунд, затем гаснет.
	Горит постоянно	<ul style="list-style-type: none"> <li>При наличии неисправности в системе ABS.</li> </ul>
	Горит постоянно	Сигнальная лампа Системы электронного распределения тормозных сил (EBD) system горит при неполадках в работе системы.
		
	3 секунды	Сигнальная лампа системы электрического усилителя руля (EPS) горит примерно 3 секунды, затем гаснет.
	Горит постоянно	<ul style="list-style-type: none"> <li>При наличии неисправности электрического усилителя руля.</li> </ul>
	3 секунды	Сигнальная лампа системы зарядки горит примерно 3 секунды, а затем гаснет.
	Горит постоянно	<ul style="list-style-type: none"> <li>При наличии неисправности генератора или системы зарядки.</li> </ul>
	Горит постоянно	Сигнальная лампа «Master warning» (Общее предупреждение) горит при неисправной работе различных функций автомобиля. Подробная информация предупреждения выводится на ЖК-дисплей.
	3 секунды	Индикаторная лампа неисправности (MIL) горит примерно 3 секунды, а затем гаснет.
	Горит постоянно	<ul style="list-style-type: none"> <li>При наличии неисправности системы снижения токсичности, двигателя или трансмиссии автомобиля.</li> </ul>
	Горит постоянно	Контрольная лампа давления моторного масла горит до запуска двигателя. <ul style="list-style-type: none"> <li>Если давление масла двигателя низкое.</li> </ul>
	Горит постоянно	<ul style="list-style-type: none"> <li>Если в топливном баке заканчивается топливо.</li> </ul>
	Горит постоянно	<ul style="list-style-type: none"> <li>Если имеются неполадки в системе дизельного сажевого фильтра (DPF) / бензинового сажевого фильтра (GPF).</li> </ul>
	Горит постоянно	<ul style="list-style-type: none"> <li>Если бак с раствором мочевины почти пуст.</li> </ul>
	Горит постоянно	<ul style="list-style-type: none"> <li>Когда двигатель прогревается.</li> <li>Двигатель можно запускать после выключения светового индикатора свечей накаливания.</li> </ul>
	3 секунды	Сигнальная лампа топливного фильтра горит примерно 3 секунды, затем гаснет. (для дизельных двигателей)
	Горит постоянно	<ul style="list-style-type: none"> <li>Если в топливном фильтре накопилась вода.</li> </ul>

Символ	Время	Примечания
	3 секунды	Сигнальная лампа электронного стояночного тормоза <b>EPB</b> горит примерно три секунды, а затем гаснет.
	Горит постоянно	<ul style="list-style-type: none"> <li>При наличии неисправности электронного стояночного тормоза <b>EPB</b></li> </ul>
	3 секунды	Сигнальная лампа низкого давления в шинах горит примерно 3 секунды, затем гаснет.
	Горит постоянно	<ul style="list-style-type: none"> <li>При недостаточном давлении воздуха в одной из шин.</li> </ul>
	Мигает	<ul style="list-style-type: none"> <li>При наличии неисправности в системе TPMS.</li> </ul> См. раздел "Система контроля давления в шинах (TPMS)" на странице 7-9.
	3 секунды	Индикатор предупреждения о возможном столкновении горит примерно 3 секунды, затем гаснет.
	Горит постоянно	<ul style="list-style-type: none"> <li>При наличии неисправности в системе предупреждения о лобовом столкновении.</li> </ul> См. разделы "Вспомогательная функция предотвращения лобового столкновения (FCA) (только камера переднего вида) (при наличии)" на странице 6-64 и "Вспомогательная функция предотвращения лобового столкновения (FCA) (совокупность датчиков) (при наличии)" на странице 6-76.
	Горит постоянно	Световой индикатор системы безопасного движения по полосе горит: <ul style="list-style-type: none"> <li>Зеленый: Если условия работы функции удержания полосы выполнены.</li> <li>Серый: Если условия работы функции удержания полосы не выполнены.</li> <li>Желтым цветом: при наличии неисправности в системе удержания полосы.</li> </ul> См. раздел "Система удержания полосы (LKA) (при наличии)" на странице 6-91.
	Горит постоянно	Световой индикатор системы удержания полосы горит: <ul style="list-style-type: none"> <li>Зеленым цветом: при включении системы удержания полосы</li> <li>Серый: Если условия работы функции слежения за полосой движения не выполнены.</li> </ul> См. раздел "Система контроля полосы (LFA) (при наличии)" на странице 6-161.
	Горит постоянно	Когда активирован режим блокировки полного привода. См. раздел "Система полного привода (AWD) (при наличии)" на странице 6-57.
	3 секунды	Сигнальная лампа светодиодных фар горит примерно 3 секунды, затем гаснет.
	Горит постоянно	<ul style="list-style-type: none"> <li>При наличии неисправности светодиодной фары.</li> </ul>
	Мигает	<ul style="list-style-type: none"> <li>Если часть, связанная со светодиодной фарой, неисправна.</li> </ul>
	Горит постоянно	Сигнальная лампа обледеневшей дороги и указатель наружной температуры мигают и затем начинают гореть постоянно. Также один раз звучит предупреждающий звуковой сигнал.
	3 секунды	Сигнальная лампа электронной системы динамической стабилизации горит примерно 3 секунды, затем гаснет.
	Горит постоянно	<ul style="list-style-type: none"> <li>Всякий раз при наличии неисправности в системе ESC.</li> </ul>
	3 секунды	Индикаторная лампа выключения системы ESC горит примерно 3 секунды, а затем гаснет.
	Горит постоянно	<ul style="list-style-type: none"> <li>При выключении системы ESC нажатием кнопки «ESC OFF» (Выключение ESC).</li> </ul> См. раздел "Электронный контроль устойчивости (ESC) (при наличии)" на странице 6-48.
	Горит постоянно	Когда автомобиль обнаруживает интеллектуальный ключ в автомобиле в положении «ACC» (Доп. устройства) или «Вкл.».
	Мигает	При отсутствии ключа в салоне Если система иммобилайзера неисправна.
	2 секунды	Если автомобиль не может обнаружить ключ.
	Мигает	Когда включен указатель поворота
	Горит постоянно	Когда включены фары дальнего света.



Символ	Время	Примечания
	Горит постоянно	Когда включены фары ближнего света.
	Горит постоянно	Когда переключатель освещения находится в положении «ON» (Вкл.)
	Горит постоянно	Когда включены передние противотуманные фары.
	Горит постоянно	Когда включены задние противотуманные фары.
	Горит постоянно	<ul style="list-style-type: none"> <li>Когда активирована функция автоматического переключения фар дальнего света (HBA). См. раздел "Функция автоматического переключения фар дальнего света (HBA) (при наличии)" на странице 4-71.</li> </ul>
	3 секунды	Индикатор системы помощи при спуске (DBC) загорается на 3 секунды и гаснет.
	Горит постоянно	<ul style="list-style-type: none"> <li>При активации DBC нажатием на кнопку системы управления торможением при движении на спуске (DBC). См. раздел "Система помощи при спуске (DBC) (при наличии)" на странице 6-49.</li> </ul>
<b>Автоматическое удержание</b>	Горит постоянно	Когда активирована функция AUTO HOLD (Автоматическое удержание).
	3 секунды	Сигнальная лампа SOS горит примерно 3 секунды, затем гаснет.
<b>SOS</b>	Горит постоянно	<ul style="list-style-type: none"> <li>При наличии неисправности в системе экстренного вызова. См. раздел .</li> </ul>
	Горит постоянно	При выборе любого режима в качестве режима движения. См. раздел "Система интегрированного управления динамикой автомобиля" на странице 6-54.

4

**\* ИНФОРМАЦИЯ**

**• Двухконтурная тормозная система с диагональным разделением контуров**

Автомобиль оснащен двухконтурной тормозной системой с диагональным разделением контуров. Это означает, что тормозное усилие распределяется на два колеса даже в случае отказа одного из контуров системы.

Если работает только один контур системы, то для остановки автомобиля на педаль тормоза нужно будет приложить большее усилие и утопить педаль глубже. Также, в случае если работает только один контур тормозной системы, остановочный путь автомобиля увеличивается.

**• Контрольная лампа давления моторного масла  — если давление моторного масла низкое**

- Осторожно отведите автомобиль в ближайшее безопасное место и остановитесь.
- Выключите двигатель и проверьте уровень моторного масла (подробнее см. в "Моторное масло" на странице 8-25). В случае низкого уровня следует добавить масло.
- Если контрольная лампа давления моторного масла () продолжает гореть после доливки масла либо возможность долить масло отсутствует, следует в максимально сжатые сроки выполнить осмотр автомобиля в специализированной мастерской. Kia рекомендует обра-

таться к официальному дилеру Kia или партнерской сервисной компании. Движение с включенной сигнальной лампой может привести к повреждению двигателя.

#### • Сигнальная лампа выхлопной системы (DPF)

- Сигнальная лампа выхлопной системы (DPF)  может погаснуть при движении автомобиля на скорости более 60 км/ч (40 миль/ч) или выше второй передачи при частоте вращения двигателя 1500~2500 об/мин в течение определенного времени (около 25 минут).
- Если этот индикатор мигает, несмотря на выполненную процедуру (в это время на жидкокристаллическом дисплее будет отображаться предупреждение), следует проверить систему в специализированной мастерской. Kia рекомендует обратиться к официальному дилеру Kia или партнерской сервисной компании.

#### • Сигнальная лампа выхлопной системы (GPF)

- Сигнальная лампа выхлопной системы (GPF)  может выключиться при движении автомобиля на скорости более 80 км/ч (50 миль/ч) или выше третьей передачи при частоте вращения двигателя 1500~4000 об/мин в течение определенного времени (около 30 минут).
- Если этот индикатор мигает, несмотря на выполненную процедуру (в это время на жидкокристаллическом дисплее будет

отображаться предупреждение), следует проверить систему в специализированной мастерской. Kia рекомендует обратиться к официальному дилеру Kia или партнерской сервисной компании.

### ПРЕДУПРЕЖДЕНИЕ

#### • Индикатор стояночного тормоза и уровня тормозной жидкости

- Эксплуатировать автомобиль с горящей сигнальной лампой опасно. Если Контрольная лампа включенного стояночного тормоза и низкого уровня тормозной жидкости горит при отключенном стояночном тормозе, это указывает на низкий уровень тормозной жидкости в бачке.
- В этом случае следует проверить автомобиль в специализированной мастерской. Kia рекомендует обратиться к официальному дилеру Kia или партнерской сервисной компании.

#### • Контрольная лампа системы электронного распределения тормозного усилия (EBD)

- Если одновременно загораются сигнальная лампа ABS и сигнальная лампа стояночного тормоза и тормозной жидкости, тормозная система может быть неисправна, и при резком торможении может возникнуть опасная ситуация.
- В этом случае избегайте резкого торможения и движения с высокой скоростью. Рекомендуется как можно скорее проверить

автомобиль у официального дилера Kia или в партнерской сервисной компании.

#### • **Безопасная остановка**

- TPMS не может предупредить о серьезном и внезапном повреждении шин, вызванном внешними факторами.
- Если чувствуется, что автомобиль неустойчив, следует немедленно убрать ногу с педали акселератора, осторожно нажать на педаль тормоза и медленно выехать на безопасное место дороги.

### **▲ ПРЕДОСТЕРЕЖЕНИЕ**

#### • **Индикатор низкого уровня топлива**

- Движение с горячей сигнальной лампой низкого уровня топлива или с уровнем топлива ниже положения «Е» может привести к пропуску зажигания в цилиндрах двигателя.

#### • **Индикаторная лампа неисправности (MIL)**

- Если мигает MIL, это может указывать на ошибку в системе регулирования количества впрыскиваемого топлива, что может привести к снижению мощности двигателя, увеличению шума и вредных выбросов в атмосферу. В этом случае следует проверить автомобиль в специализированной мастерской. Kia рекомендует обратиться к официальному дилеру Kia или партнерской сервисной компании.

#### • **Сигнальная лампа топливного фильтра**





- При загорании сигнальной лампы топливного фильтра мощность двигателя (скорость и частота оборотов на холостом ходу) может уменьшиться.
- Движение автомобиля с горячей сигнальной лампой топливного фильтра  может привести к повреждению компонентов двигателя (инжектор, система непосредственного впрыска топлива, топливный насос высокого давления). В этом случае следует как можно скорее проверить автомобиль в специализированной мастерской. Kia рекомендует обратиться к официальному дилеру Kia или партнерской сервисной компании.

#### • **Сигнальная лампа выхлопной системы**

- Если длительное время продолжать движение с мигающей сигнальной лампы выхлопной системы , это может привести к повреждению системы и увеличению расхода топлива.

### **\* ПРИМЕЧАНИЕ**

- Убедитесь, что после запуска автомобиля все сигнальные лампы погасли. Если какой-либо индикатор по-прежнему горит, это указывает на необходимость уделить внимание соответствующей системе.

- **Индикаторная лампа неисправности (MIL)** 
  - Продолжение движения при горящем индикаторе неисправности может привести к повреждению системы снижения токсичности выбросов, что повлияет на управляемость и (или) расход топлива.
  - Если из-за нехватки моторного масла включится система усиленной защиты двигателя, мощность двигателя будет ограничена. Если длительные периоды ограничения мощности двигателя будут возникать неоднократно, загорится сигнальный индикатор неисправности (MIL).
- **Контрольная лампа системы электронного распределения тормозного усилия (EBD)** 
  - Если загорается индикатор антиблокировочной системы тормозов или одновременно загораются индикатор антиблокировочной системы тормозов и индикатор стояночного тормоза и тормозной жидкости, это может свидетельствовать о неисправности спидометра, одометра или счетчика пути. Кроме того, в этом случае может загораться индикатор электрического усилителя руля и увеличиваться или уменьшаться рулевое усилие.
  - В этом случае избегайте резкого торможения и движения с высокой скоростью. Рекомендуется как можно скорее проверить автомобиль у официального дилера Kia или в партнерской сервисной компании.
- Индикатор электронного стояночного тормоза **EPB**
  - Сигнальная лампа электронного стояночного тормоза (**EPB**) может загораться, когда включается индикаторная лампа системы электронного контроля устойчивости (ESC), показывающая, что система ESC работает неправильно (это не является показателем неисправности EPB).
- Продолжительное движение с горящим или мигающим индикатором светодиодных фар может сократить срок службы светодиодных фар.
- Если контрольная лампа обледеневшей дороги загорается во время движения, необходимо двигаться более внимательно и безопасно, не допуская превышения скорости, резких ускорений и торможений, прохождения поворотов на высокой скорости и т. п.
- **Контрольная лампа давления моторного масла** 
  - При снижении давления масла в двигателе из-за его нехватки и т.д. загорается сигнальный индикатор давления масла ().
  - Активируется система усиленной защиты двигателя, которая ограничивает его мощность. После восстановления давления масла индикатор давления масла и система усиленной защиты двигателя отключатся.
  - В случае двигателей Smartstream G2.0/Smartstream G2.5 GDi после восстановления давления масла индикатор и система усиленной защиты двигателя отключатся при повторном запуске двигателя.

## Освещение

### Функции системы освещения

#### Функция экономии заряда аккумулятора батареи

Эта функция предназначена для предотвращения разряда аккумуляторной батареи.

Система автоматически выключает лампы габаритных огней после выключения двигателя и открытия двери водителя.

Тем не менее, габаритные огни останутся включенными при открытии водительской двери, если после останова двигателя привести в действие переключатель света.

При необходимости, чтобы не выключать лампы, выключите и снова включите габаритные фонари с помощью переключателя фар на рулевой колонке после выключения двигателя.

#### **⚠ ПРЕДОСТЕРЕЖЕНИЕ**

Для предупреждения разряда аккумуляторной батареи не оставляйте фары головного света и лампы в салоне включенными в течение длительного периода времени при неработающем двигателе.

#### Функция подсветки передними фарами (при наличии)

##### Работа

1. Фары головного света остаются включенными примерно 5 минут.
2. Фары головного света выключаются через 15 секунд.
3. Чтобы выключить передние фары:

- Нажмите 2 раза кнопку блокировки на ключе
- Выключите переключатель фар

#### Условия работы

- Автомобиль находится в режиме «ACC» (Доп. устройства) или «OFF» (Выкл.) со включенными передними фарами
- Дверь водителя открывается и закрывается

#### Дневные ходовые огни (DRL)

#### Условия работы

- Двигатель включен
- Переключатель фар выключен
- Стояночный тормоз выключен

#### **\* ИНФОРМАЦИЯ**

Если после выключения двигателя необходимо оставить габаритные огни включенными, выполните следующие действия:

- Откройте дверь со стороны водителя.
- Включите габаритные огни.

#### Управление осветительными приборами

#### Использование осветительных приборов



ONQ5041275L

## Работа

1 OFF / ○

2 AUTO

- Передние и задние фары будут включаться и выключаться автоматически в зависимости от уровня освещенности дороги.

3 Габаритный и задний фонарь (⊕ ⊖)

4 Ближний свет (⊕ ⊖)

### \* ИНФОРМАЦИЯ

Чтобы включить передние фары, нужно включить двигатель.

### ⚠ ПРЕДОСТЕРЕЖЕНИЕ

- В целях обеспечения более эффективной работы системы автоматического освещения не закрывайте датчик, расположенный на приборной панели.
- Не используйте для очистки датчика средство для очистки стекол. Оно может оставить тонкую пленку, которая нарушит работу датчика.
- Тонировка или нанесение других видов металлических покрытий на лобовое стекло вашего автомобиля может нарушить правильную работу системы автоматического освещения.

## Использование указателей поворота



## Работа

- Переместите рычаг вверх или вниз (A).

### \* ПРИМЕЧАНИЕ

Если индикатор мигает слишком быстро или слишком медленно, возможно, перегорела лампа или плохо работает контакт в цепи.

## Функция смены полосы движения одним касанием

## Работа

1. Переместите рычаг указателя поворота вверх или вниз (B).
2. Отпустите рычаг.

### \* ИНФОРМАЦИЯ

- Можно включить или отключить функцию включения указателей смены полосы движения одним касанием, а также выбрать количество включений (3, 5 или 7) в меню «Настройки пользователя» → «Приборы освещения» → «Функция включения указателей поворота одним касанием».
- Если индикатор светится постоянно и не мигает, или мигает необычным образом, вероятно перегорание и необходимость замены одной из

электрических ламп указателей поворота.

## Использование противотуманных фар (при наличии)



### Работа

1. Поверните переключатель передних противотуманных фар (1) в нужное положение.
2. Передние (☞) / задние: (☞)

### Условия работы

- Передние фары включены.

### ⚠ ПРЕДОСТЕРЕЖЕНИЕ

Во время работы противотуманные фары потребляют большое количество электроэнергии автомобиля. Используйте противотуманные фары только в условиях плохой видимости.

## Использование дальнего света



Для мигания дальним светом (☞):

- Потяните рычаг на себя.

## Работа

- Нажмите на рычаг, чтобы включить дальний свет.

### ⚠ ПРЕДУПРЕЖДЕНИЕ

Не включайте фары дальнего света во время движения в потоке машин. Это может ограничить обзор водителями других автомобилей.

## Функция автоматического переключения фар дальнего света (НВА) (при наличии)



Система автоматического переключения фар дальнего света — это функция, которая автоматически регулирует дальность света фар (осуществляет переключение между режимами ближнего и дальнего света фар) в зависимости от яркости света от других автомобилей и дорожных условий.

## Датчик обнаружения

Камера переднего вида



Камера переднего вида используется в качестве датчика обнаружения для определения уровня окружающего

освещения и яркости во время управления автомобилем. Смотрите точное расположение датчика обнаружения на иллюстрации выше.

### **⚠ ПРЕДОСТЕРЕЖЕНИЕ**

Всегда содержите камеру переднего обзора в хорошем состоянии, чтобы поддерживать оптимальную производительность системы автоматического переключения фар дальнего света.

Подробнее о мерах предосторожности при использовании камеры переднего вида см. в разделах "Вспомогательная функция предотвращения лобового столкновения (FCA) (только камера переднего вида) (при наличии)" на странице 6-64 и "Вспомогательная функция предотвращения лобового столкновения (FCA) (совокупность датчиков) (при наличии)" на странице 6-76.

## **Настройка системы «High Beam Assist» (Автопереключение дальнего света)**

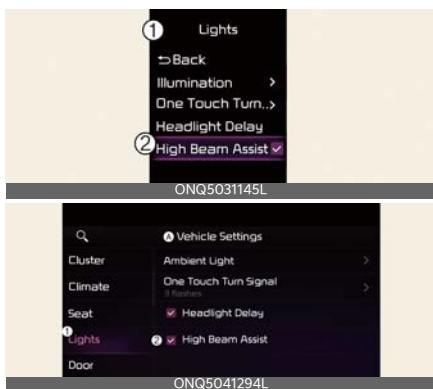

A: Настройки автомобиля

### **1 Освещение**

## **2 Автопереключение дальнего света**

При включенном двигателе выберите **Настройки** → **Автомобиль** → **Освещение** → **Автопереключение дальнего света**, чтобы включить функцию автоматического переключения дальнего света.

### **⚠ ПРЕДУПРЕЖДЕНИЕ**

Для вашей безопасности измените настройки после парковки автомобиля в безопасном месте.

## **Работа функции автоматического переключения фар дальнего света**

- После выбора пункта **Автопереключение дальнего света** в меню **Настройки** данная система будет работать, следуя приведенной ниже процедуре.
  - Установите переключатель фар в положение «AUTO» (Автоматич.) и нажмите рычаг фар в направлении приборной панели. На приборной панели загорится световой индикатор функции автоматического переключения фар дальнего света (☞), и функция выключится.
  - Когда функция активирована, дальний свет включится при превышении автомобилем скорости 40 км/ч (25 миль/ч). При скорости автомобиля ниже 25 км/ч (15 миль/ч) система переключения дальнего света фар активирована не будет. Одновременно с включением дальнего света фар на приборной панели загорается световой индикатор дальнего света фар (☞).



- При включенном автопереключении дальнего света, если используется рычаг или переключатель передних фар, функция работает, как указано ниже:
  - Если переключатель передних фар потянуть на себя при выключенном дальнем свете, то он снова включится. Если отпустить переключатель передних фар, функция автопереключения дальнего света снова включится.
  - Если переключатель передних фар потянуть на себя при включенном дальнем свете, включится ближний свет, а функция автопереключения дальнего света отключится.
  - Если нажать переключатель света фар в направлении приборной панели, будет включен дальний свет, а функция автопереключения дальнего света отключится.
  - Если переключатель фар переведен из положения «АUTO» (Автоматическое) в другое положение (фара/положение/выкл.), то функция автопереключения дальнего света отключится и включится соответствующая лампа.
- При работе функции автопереключения дальнего света происходит переключение с дальнего света на ближний при любом из указанных далее условий:
  - При обнаружении включенных фар движущегося навстречу транспортного средства.
  - При обнаружении включенных задних габаритных огней движущегося

щегося впереди транспортного средства.

- Если обнаружена передняя фара или задний фонарь мотоцикла/велосипеда.
- Когда освещенность снаружи достаточно яркая и дальний свет не нужен.
- При обнаружении уличного освещения или другого освещения.

## Неисправности и ограничения системы автопереключения дальнего света

### Неисправность системы автопереключения дальнего света

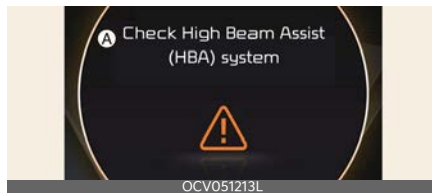

#### А: Проверьте систему автопереключения дальнего света

Если система автоматического переключения фар дальнего света не работает надлежащим образом, на приборной панели на несколько секунд будет выведено предупреждающее сообщение и загорится индикатор . Рекомендуется проверить автомобиль у официального дилера Kia или в партнерской сервисной компании.

#### Ограничения системы автоматического переключения дальнего света фар

- Свет от транспортного средства не обнаруживается из-за поврежде-

ния лампы или из-за того, что скрыт от глаз и т.д.

- Фара автомобиля покрыта пылью, снегом или водой.
- Когда основные фары транспортного средства выключены, а противотуманные фары включены и т. д.
- При наличии на дороге фонаря, свет которого похож на свет передних фар автомобиля.
- Фары повреждены или не отремонтированы должным образом.
- Направление света основных ламп выставлено неправильно.
- Во время движения по узкой извилистой или неровной дороге, дороге с уклоном.
- Транспортное средство впереди частично находится в зоне видимости на перекрестке или извилистой дороге.
- При наличии впереди светофора, отражающего свет знака, мигающего знака или зеркальной поверхности.
- При наличии впереди временного отражателя или мигающего знака (участок дорожных работ).
- При плохих дорожных условиях, например при мокрой, покрытой льдом или снегом дороге.
- Когда транспортное средство внезапно появляется из-за поворота.
- Автомобиль накренился из-за спущенной шины или буксировки.
- Свет от автомобиля не обнаруживается из-за выхлопных газов, дыма, тумана, снега и т. д.

#### \* ПРИМЕЧАНИЕ

- В зависимости от технических характеристик или темы прибор-

ной панели отображаемые изображения или цвета могут отличаться.

- Подробнее об ограничениях при использовании камеры переднего вида см. в разделе "Вспомогательная функция предотвращения лобового столкновения (FCA) (только камера переднего вида) (при наличии)" на странице 6-64 и "Вспомогательная функция предотвращения лобового столкновения (FCA) (совокупность датчиков) (при наличии)" на странице 6-76.

#### ⚠ ПРЕДУПРЕЖДЕНИЕ

- Иногда система автоматического переключения дальнего света фар может не работать должным образом. Эта функция предназначена только для вашего удобства. Водитель несет ответственность за методы безопасного вождения и должен постоянно следить за ситуацией на дороге в целях обеспечения безопасности.
- Если функция автопереключения дальнего света не работает должным образом, переключите положение фар вручную между дальним и ближним светом.

#### Регулятор угла наклона передних фар (при наличии)



## Работа

1. Чем выше номер положения переключателя, тем ниже уровень света фар.
2. Всегда поддерживайте правильный угол наклона фар, иначе фары могут ослепить других участников дорожного движения.

Условия нагрузки	Положение переключателя
Driver Only (Только для водителя)	0
Водитель + передний пассажир	0
Все пассажиры (включая водителя)	1
Все пассажиры (включая водителя) + максимально допустимая нагрузка	2
Водитель + максимально допустимая нагрузка	3

## Стеклоочистители и стеклоомыватели

### Стеклоочистители

### Управление работой стеклоочистителей

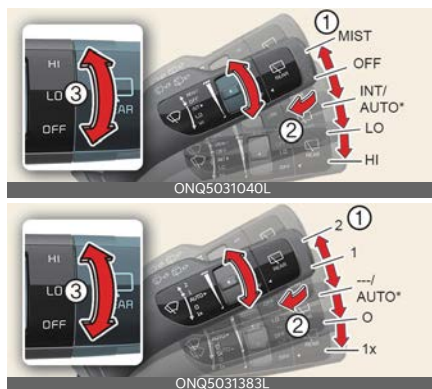

## Работа

- 1 Управление скоростью переднего стеклоочистителя
  - MIST/1x: Однократная очистка
  - **OFF** / **○**: Выкл.
  - INT: прерывистая работа стеклоочистителя
  - **AUTO\***: Автоматическая регулировка стеклоочистителя
  - LO/1: низкая скорость стеклоочистителя
  - HI/2: высокая скорость стеклоочистителя
- 2 Очистка короткими движениями
- 3 Контроль скорости стеклоочистителя
  - HI/2: непрерывная работа стеклоочистителя
  - LO/1: прерывистая работа стеклоочистителя

- OFF / ○ : Выкл.

\* : при наличии

### \* ПРИМЕЧАНИЕ

При наличии толстого слоя снега или льда на ветровом стекле перед использованием стеклоочистителей для обеспечения их работы в нормальном режиме включите обогреватель примерно на 10 минут или до тех пор, пока снег и/или лед не будут удалены. Если не удалить снег и/или лед перед использованием стеклоочистителя и омывателя, это может привести к повреждению системы стеклоочистителя и омывателя.

## Автоматическое управление работой стеклоочистителей (при наличии)



- А: Датчик дождя
- В: Переключатель скорости стеклоочистителя

## Работа

1. Датчик дождя (А) автоматически определяет количество дождевых осадков и регулирует скорость работы стеклоочистителя в соответствующий период времени.
2. Нажмите переключатель скорости (В), чтобы отрегулировать скорость работы стеклоочистителя.

## ▲ ПРЕДОСТЕРЕЖЕНИЕ

- Когда переключатель зажигания или кнопка «ENGINE START/STOP» (запуск/остановка двигателя) установлена в положение «Вкл.» и переключатель очистителя лобового стекла установлен в автоматический режим, соблюдайте осторожность в следующих ситуациях, чтобы избежать травм рук или других частей тела:
  - Не прикасайтесь к верхней части лобового стекла напротив датчика дождя.
  - Не протирайте верхнюю часть ветрового стекла влажной или мокрой тканью.
  - Не давите на ветровое стекло.
- При мойке автомобиля устанавливайте переключатель стеклоочистителя в выключенное положение (0), чтобы прекратить его автоматическую работу.
 

Стеклоочиститель может сработать и получить повреждения, если во время мойки автомобиля переключатель установлен в автоматический режим.
- Не снимайте крышку датчика, расположенную на верхней стороне лобового стекла с пассажирской стороны. Может произойти повреждение частей системы, ремонт которых не покрывается гарантией на автомобиль.
- При запуске автомобиля в зимнее время устанавливайте переключатель стеклоочистителя в выключенное положение (0). В противном случае стеклоочистители могут сработать, и их щетки будут повреждены из-за льда. Перед запуском стеклоочистителей

всегда должным образом прогревайте лобовое стекло и удаляйте с него весь снег и лед.

- При тонировании лобового стекла нужно следить за тем, чтобы жидкость не попала на датчик, расположенный в центре верхнего края лобового стекла. Это может привести к повреждению связанных с ним деталей.

## Стеклоомыватели

### Управление работой стеклоомывателей



### Работа

1. Переведите переключатель скорости стеклоомывателя в положение **OFF** / **○**
2. Потяните/толкните рычаг, чтобы распылить омывающую жидкость на лобовое стекло.
3. Выполните несколько циклов очистки.

### ⚠ ПРЕДУПРЕЖДЕНИЕ

Не пользуйтесь стеклоомывателем при отрицательных температурах без предварительного обогрева лобового стекла: водный раствор может замерзнуть на лобовом стекле и будет мешать обзору.

### ⚠ ПРЕДОСТЕРЕЖЕНИЕ

- Для предотвращения повреждения стеклоомывателей или ветрового стекла не включайте стеклоомыватели, если ветровое стекло сухое.
- Для предотвращения возможного повреждения насоса стеклоомывателя ветрового стекла не включайте стеклоомыватель при отсутствии жидкости в его бачке.
- Для предотвращения повреждения щеток стеклоочистителей не используйте при их чистке или обработке близлежащих участков бензин, керосин, растворитель для краски или другие растворители.
- Для предотвращения повреждения рычагов стеклоочистителей и других компонентов не пытайтесь двигать стеклоочистители вручную.
- Для предупреждения возможного повреждения системы стеклоочистителей и стеклоомывателей пользуйтесь в зимнее время года или холодную погоду незамерзающими очистительными жидкостями.

### Форсунки стеклоомывателя с подогревом (при наличии)

Функция подогрева форсунок стеклоомывателя размораживает форсунки стеклоомывателя в морозную погоду.

Подогрев форсунок стеклоомывателя будет включаться и выключаться автоматически при включенной кнопке зажигания или кнопке «ENGINE START/STOP» (Запуск/остановка двигателя) либо при работающем двигателе в следующих условиях:

- Включается («ON»), если температура окружающего воздуха будет опускаться ниже 5 °С, и выключается в случае повышения температуры выше 10 °С.
- Размораживание жидкости стеклоомывателя при включенном зажигании или включенной кнопки запуска и остановки двигателя может происходить медленнее, чем размораживание при работающем двигателе.
- При включенном зажигании или включенной кнопки запуска и остановки двигателя система автоматически выключится примерно через 20 минут работы, чтобы предотвратить возможный разряд аккумуляторной батареи.
- При работающем двигателе жидкость стеклоомывателя разморозится в течение примерно 5-10 минут.
- Если двигатель был запущен в рабочем диапазоне температур, подогреватель форсунок стеклоомывателя продолжит работу примерно через 20 минут.

#### \* ПРИМЕЧАНИЕ

При следующих условиях подогреватель форсунок стеклоомывателя может работать некорректно.

- Жидкость в бачке стеклоомывателя замерзла.
- Датчик температуры окружающего воздуха не работает.

## Система приветствия

Освещение салона включается, когда водитель приближается к автомобилю или выходит из него.

### Функции подсветки

#### Подсветка ручки двери



#### Работа

- Подсветка ручки двери включается примерно на 15 секунд.

#### Условия работы

- Все двери (в том числе багажное отделение) закрыты и заперты.

### Функция подсветки передними фарами

#### Работа

- Передние и задние фары включатся.
  - Примерно на 5 минут.
  - Примерно через 15 секунд.

#### Условия работы

- Автомобиль находится в положении «ACC» (Доп. устройства).
- Дверь водителя открывается и закрывается.

## Освещение салона

### Работа

- Лампа освещения салона включается.
  - примерно на 30 секунд.

### Условия работы

- Выключатель лампы подсветки карты находится в режиме «DOOR» (Дверь).
- Все двери (в том числе багажное отделение) закрыты и заперты.

## Освещение салона

### Функция автоматического выключения

### Работа

- Внутреннее освещение погаснет.
  - Примерно через 5 минут.

### Условия работы

- Двигатель выключен.
- Осветительные приборы включены.

### ⚠ ПРЕДУПРЕЖДЕНИЕ

Не используйте освещение салона при движении в темноте. При включенном внутреннем освещении ухудшается видимость, что может привести к аварии.

### ⚠ ПРЕДОСТЕРЕЖЕНИЕ

Не используйте освещение салона в течение длительного времени при выключенном двигателе. Это может привести к разрядке аккумуляторной батареи.

## Лампа подсветки карты



Тип А



Тип В



## Работа

- Чтобы включить лампу подсветки карты, нажмите лампу (1).
-  (2): Режим «DOOR» (Дверь)
-  (3): Включение и выключение передних и задних ламп освещения салона.

## \* ИНФОРМАЦИЯ

- Лампа освещения карты и лампа освещения салона включаются примерно на 30 секунд.
  - При открывании двери.
  - При разблокировании дверей с помощью интеллектуального ключа, если двери не открываются.
- Лампа освещения карты и лампа освещения салона горят
  - При открывании двери, когда кнопка запуска/останова двигателя находится в положении «АСС» (Доп. устройства) или «Выкл.» (5 минут)
  - При открывании двери, когда кнопка запуска/останова двигателя находится в положении «Вкл.» (постоянно)
- Лампа освещения карты и лампа освещения салона выключаются
  - При переводе автомобиля в положение «ON» (Вкл.) или при

блокировании всех дверей.  
(немедленно)

## \* ПРИМЕЧАНИЕ

Режимы «Дверь» и «Салон» нельзя выбрать одновременно.

## Лампа внутреннего освещения (при наличии)



## Работа

- Нажмите этот переключатель, чтобы включить и выключить лампу внутреннего освещения.

## Лампа личного освещения (при наличии)



## Работа

- Нажмите этот переключатель, чтобы включить и выключить лампу личного освещения.



## Лампа багажного отделения



### Работа

- Откройте дверь багажного отделения. Лампа загорится.

## Лампа подсветки зеркала в солнцезащитном козырьке



### Работа

- ☀️: Лампа включается при нажатии этой кнопки.
- ○: Лампа выключается при нажатии этой кнопки.

### \* ПРИМЕЧАНИЕ

Чтобы избежать излишней утечки из системы зарядки, закройте крышку зеркала в солнцезащитном козырьке после пользования зеркалом.

## Лампа перчаточного ящика



### Работа

- Лампа освещения перчаточного ящика загорается при его открытии.

### \* ПРИМЕЧАНИЕ

Чтобы избежать излишней утечки из системы зарядки, полностью закройте перчаточный ящик после завершения использования перчаточного ящика.

## Система климат-контроля

### Компоненты системы климат-контроля

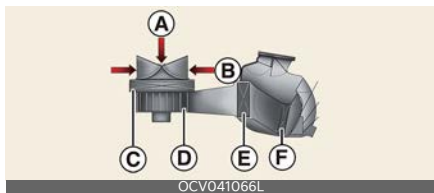

- A: наружный воздух
- B: рециркуляционный воздух
- C: воздушный фильтр системы климат-контроля
- D: вентилятор
- E: сердцевина испарителя
- F: сердцевина отопителя

Воздушный фильтр системы климат-контроля, установленный за перчаточным ящиком, отфильтровывает пыль и другие загрязнения, поступающие в автомобиль из окружающей среды через систему обогрева и кондиционирования воздуха.

Если пыль или другие загрязнения накапливаются в фильтре в течение определенного периода времени, поток воздуха из вентиляционных отверстий может уменьшиться. Это приведет к накоплению влаги на внутренней стороне лобового стекла, даже если для кондиционирования используется свежий (наружный) воздух.

В этом случае следует заменить воздушный фильтр системы климат-контроля в специализированной мастерской. Kia рекомендует обратиться к официальному дилеру Kia или партнерской сервисной компании.

### ⚠ ПРЕДОСТЕРЕЖЕНИЕ

- **Неумеренное использование функций кондиционирования воздуха**

В ходе использования системы кондиционирования воздуха внимательно следите за показаниями датчика температуры при езде в гору или плотном транспортном потоке, когда температура наружного воздуха высокая. Работа системы кондиционирования может привести к перегреву автомобиля. Если индикатор температуры указывает на перегрев автомобиля, нагнетающий вентилятор можно оставить включенным, но систему кондиционирования воздуха нужно выключить.

- Используйте систему кондиционирования воздуха только при закрытых окнах и люка в крыше, чтобы не допустить образования конденсата в автомобиле, который может повредить электрические компоненты.

### \* ПРИМЕЧАНИЕ

- Замену фильтра необходимо производить в соответствии с графиком технического обслуживания. При работе автомобиля в тяжелых условиях, таких как пыльные дороги или бездорожье, необходимо чаще проверять и заменять воздушный фильтр кондиционера.
- В случае внезапного уменьшения потока воздуха следует провести осмотр системы в специализированной мастерской. Kia рекомендует обратиться к официальному

дилеру Kia или партнерской сервисной компании.

## табличка с указанием хладагента системы кондиционирования

Пример Тип А



ONQ5041297L

Пример Тип В



ONQ5H031014

- 1 Класс хладагента
- 2 Количество хладагента
- 3 Классификация компрессорного масла
- 4 Предостережение
- 5 Пожароопасный хладагент
- 6 Обслуживание системы кондиционирования воздуха должен выполнять зарегистрированный технический специалист
- 7 Руководство по обслуживанию

Вы можете узнать, какой именно хладагент используется в системе кондиционирования воздуха автомобиля, прочитав его название на табличке, находящейся внутри отсека двигателя.

Подробнее см. в разделе "Этикетка хладагента" на странице 9-11.

## \* ИНФОРМАЦИЯ

При низком уровне хладагента производительность системы кондиционирования воздуха снижается.

Чрезмерное количество хладагента также отрицательно сказывается на работе системы кондиционирования воздуха.

При каких-либо сбоях в работе следует провести осмотр системы в специализированной мастерской. Kia рекомендует обратиться к официальному дилеру Kia или партнерской сервисной компании.

## ⚠ ПРЕДУПРЕЖДЕНИЕ

### • Автомобили, оснащенные R-134a



Поскольку хладагент находится под очень высоким давлением, к обслуживанию системы кондиционирования воздуха должен допускаться только обученный и сертифицированный персонал. Важно использовать хладагент правильной марки и в соответствующем количестве.

В противном случае возможно повреждение автомобиля и травмирование людей.

### • Автомобили, оснащенные R-1234yf\*



Поскольку хладагент является воспламеняемым веществом и находится под высоким давлением, обслуживание системы кондиционирования воздуха должны проводить только квалифицированные

технические специалисты, имеющие соответствующую подготовку. Важно использовать хладагент правильной марки и в соответствующем количестве. Все хладагенты должны добавляться с помощью соответствующего оборудования. Прямой контакт хладагентов с атмосферой является опасным как для человека, так и для окружающей среды. Пренебрежение этими предупреждениями может привести к серьезным травмам.

---

## ПРЕДОСТЕРЕЖЕНИЕ

### **Ремонт кондиционера**

Важно использовать масло и хладагент допустимого типа и в соответствующем количестве. В противном случае возможно повреждение автомобиля. Для предотвращения повреждений обслуживание системы кондиционирования воздуха должны проводить только квалифицированные технические специалисты Kia, имеющие соответствующую подготовку.

---

## Использование системы климат-контроля



Режим	Работа	Air flow (Поток воздуха)
	Поток воздуха будет направлен на верхнюю часть тела и лицо.	B, D, F
	Поток воздуха направляется в лицо человека и в нижнюю часть салона.	B, C, D, E, F
	Основная часть воздуха направляется в нижнюю часть салона, а незначительное его количество подается на лобовое стекло, к обогревателям боковых стекол и к боковым вентиляторам.	A, C, D, E, F
	Основная часть воздуха направляется в нижнюю часть салона и на лобовое стекло, а незначительное его количество подается к обогревателям боковых стекол и боковым вентиляторам.	A, C, D, E, F
	Основная часть воздуха направляется на лобовое стекло, а незначительное его количество подается к обогревателям боковых стекол и боковым вентиляторам.	A, D

## Работа

1. Запустите автомобиль.
2. Переключите кнопки выбора режимов в необходимое положение. Для повышения эффективности обогрева и охлаждения:
  - Обогрев: (☀️)
  - Охлаждение: (❄️)
3. Установите ручку регулятора температуры на желаемое значение.
4. При необходимости установите переключатель режимов подачи в положение подачи наружного (свежего) воздуха.
5. Установите переключатель оборотов вентилятора на необходимую скорость вращения вентилятора.
6. При желании включите кондиционер, настроив регулятор температуры на обогрев, чтобы осушить воздух, прежде чем он попадет в салон.

Если лобовое стекло запотевает, выберите режим подачи воздуха на ветровое стекло (🌬️).

## Выбор режимов воздушного потока

### Ручной тип



### Автоматический тип (A/B)



## Работа

- Выберите направление потока воздуха через вентиляционную систему. Режимы работы выпускных вентиляционных отверстий переключаются в следующей последовательности:



## Регулирование забора воздуха

С кнопкой положения заслонки для подачи наружного воздуха

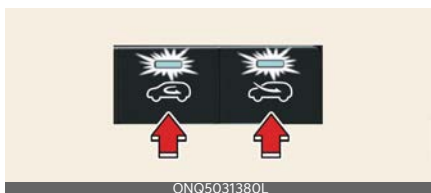

Без кнопки положения заслонки для подачи наружного воздуха



## Работа

- Выберите забор наружного (свежего) воздуха или режим рециркуляции.

- Положение наружного (свежего) воздуха: воздух поступает в салон снаружи. Для типов без кнопки положения заслонки для подачи наружного воздуха индикатор выключится.
- Положение рециркуляционного воздуха: Воздух из салона будет поступать через систему отопления. Для типов без кнопки положения заслонки для подачи наружного воздуха индикатор включится.

### **⚠ ПРЕДУПРЕЖДЕНИЕ**

- Длительное использование системы климат-контроля в режиме рециркуляции может привести к увеличению влажности воздуха в салоне и, следовательно, к запотеванию стекла и снижению видимости.
- Не спите в автомобиле с включенным кондиционером или системой отопления. Это может причинить серьезный вред здоровью или привести к смерти из-за понижения уровня кислорода и/или температуры тела.
- Длительное использование системы климат-контроля в режиме рециркуляции может вызывать сонливость или вялость и привести к потере управления автомобилем. Во время управления автомобилем регулятор режима должен как можно большее время находиться в положении забора наружного (свежего) воздуха.

### **\* ПРИМЕЧАНИЕ**

Продолжительная эксплуатация обогревателя в положении рециркуляции

воздуха (без использования кондиционера) может привести к запотеванию лобового стекла и боковых окон, а воздух внутри салона может стать спертым. Кроме того, длительное использование кондиционера в режиме рециркуляции ведет к осушению воздуха в салоне.

## Управление дефлекторами на приборной панели

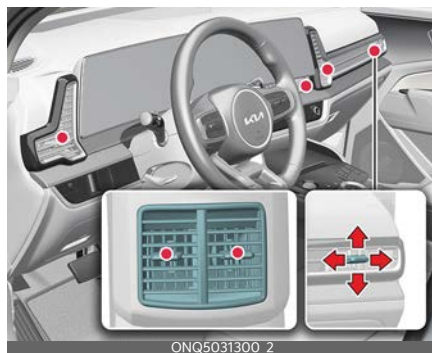

### Работа

1. Отрегулируйте направление воздуха, поступающего из дефлекторов.
2. Чтобы закрыть вентиляционные отверстия, надавите на рычаг вентиляции в направлении, противоположном от пассажира.
3. Чтобы открыть вентиляционные отверстия, надавите на рычаг вентиляции в направлении пассажира.

## Кондиционирование воздуха (A/C) (при наличии)



### Работа

- Нажмите кнопку «A/C» (Кондиционер).



## Система климат-контроля с ручным управлением (при наличии)

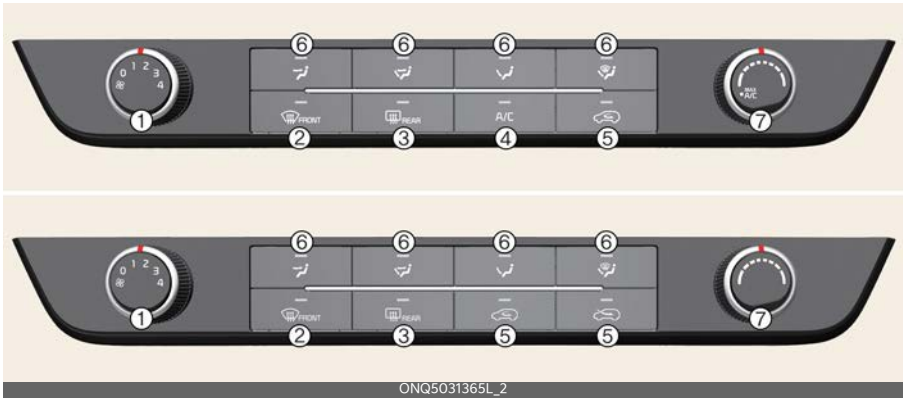

- 1 Регулятор скорости вентилятора
- 2 Кнопка обогрева лобового стекла
- 3 Кнопка обогрева заднего стекла
- 4 Кнопка кондиционера (A/C) (при наличии)
- 5 Кнопка управления забором свежего воздуха
- 6 Кнопка выбора режима
- 7 Регулятор температуры

## Регулировка температуры / скорости вентилятора

Температура



Скоростью вентилятора



### Работа

1. Чтобы отрегулировать скорость вентилятора или температуру, поверните регулятор влево или вправо.
2. Для того чтобы выключить нагнетающие вентиляторы, поверните регулятор скорости вентилятора в положение «0».

### Режим максимальной работы А/С (при наличии)



### Работа

- Чтобы включить режим максимальной работы А/С, поверните регулятор влево.
  - Кондиционер будет включаться всегда.
  - Забор воздуха будет осуществляться в режиме рециркуляции воздуха.
  - Режим воздушного потока будет установлен на уровне лица.

## Система климат-контроля с автоматическим управлением (при наличии)

Тип А (кнопка)



Тип В (панель управления)



- |  |  |
|--|--|
| 1 Регулятор температуры на стороне водителя  | 7 Кнопка обогрева лобового стекла            |
| 2 Регулятор температуры на стороне пассажира | 8 Кнопка обогрева заднего стекла             |
| 3 Кнопка «AUTO» (Автоматическое управление)  | 9 Кнопка SYNC                                |
| 4 Кнопка ВЫКЛ.                               | 10 Кнопка управления забором свежего воздуха |
| 5 Кнопка регулировки скорости вентилятора    | 11 Кнопка кондиционера (A/C)                 |
| 6 Кнопка выбора режима                       | 12 Обогрев лобового стекла (при наличии)     |
|  | 13 Дисплей системы климат-контроля           |

## Использование панели управления информационно-развлекательной системы/переключаемого контроллера климат-контроля (для типа В)



Кнопка на переключаемом контроллере позволяет переключаться между информационно-развлекательной системой и панелью климат-контроля.

Нажмите и удерживайте ее нажатой, чтобы выбрать для панели управления режим по умолчанию.

## Переключение между панелями

Панель управления информационно-развлекательной системой



Панель климат-контроля



Для выбора необходимой панели управления нажмите кнопку на переключаемом контроллере.

При этом пиктограмма выбранной панели управления будет подсвечена, а панель управления переключится.

- Экран регулятора будет подсвечен в соответствии с выбранным режимом панели управления.
- Если автомобиль переключен в режим ACC (Доп. устройства), включить можно только информационно-развлекательную систему.

## Настройка режима по умолчанию



Нажмите и удерживайте ее нажатой, чтобы выбрать для панели управления режим по умолчанию.

- После настройки через некоторое время включится режим панели управления по умолчанию, даже если панель управления была переключена в другой режим.
- Если режим установлен в положение «Выкл.», на панель управления будет выведен последний использованный режим.

## Автоматическое управление обогревом и кондиционированием воздуха

Тип А (кнопка)

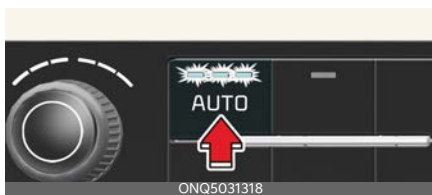

Тип В (панель управления)



### Работа

1. Установите желаемую температуру.
2. Нажмите кнопку «AUTO» (Автоматический режим) для регулировки следующих параметров:
  - Режим
  - Скоростью вентилятора
  - Забором воздуха
  - Кондиционирование воздуха

### Для типа А (кнопка)

Уровень	Индикатор	ЖК-дисплей	Air flow (Поток воздуха)
Высокая		HIGH	1 ~ 8
Средняя		MEDIUM	1~6
Низкая		LOW	1~4

### Для типа В (панель управления)

Уровень	Индикатор	ЖК-дисплей	Air flow (Поток воздуха)
Высокая			1 ~ 8
Средняя			1~6
Низкая			1~4

### \* ПРИМЕЧАНИЕ

- Для включения автоматического режима работы нажмите любую из следующих кнопок или переключателей:
  - Регулятор температуры подаваемого воздуха
  - Кнопка выбора режима
  - Кнопка кондиционера
  - Кнопка обогрева лобового стекла (для того чтобы выключить функцию обогрева лобового стекла, нажмите кнопку еще раз). на информационном дисплее вновь появится надпись «AUTO» (Автоматический режим)).
  - Кнопка регулировки скорости вентилятора

Выбранная функция будет управляться вручную, а остальные функции - автоматически.

- Для удобства и повышения эффективности работы системы климат-контроля пользуйтесь кнопкой «AUTO» (Авто) и устанавливайте температуру 22 °C (72 °F).

## Регулировка температуры

Тип А (кнопка)



Тип В (панель управления)



### Работа

- Поверните ручку влево или вправо, чтобы задать нужную температуру.

### \* ПРИМЕЧАНИЕ

В целях обеспечения более эффективного управления системой обогрева и охлаждения не закрывайте датчик, расположенный на приборной панели.

## Параллельное регулирование температуры на стороне водителя и пассажира



### Работа

1. Нажмите кнопку «Синхронизация».

2. Нажмите на переключатель температуры на стороне водителя.

## Изменение шкалы температуры (для типа А (кнопка))

### Работа

- Чтобы переключить единицы измерения температуры с °C на °F, нажмите одновременно кнопки «Авто» и «Выкл.».
- Чуть дольше 3 секунд.

## Управление скоростью вентилятора

Тип А (кнопка)

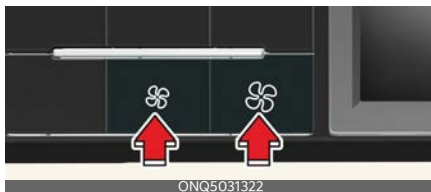

Тип В (панель управления)



### Работа

- Нажмите кнопку, показанную слева или справа, для регулировки скорости.

## Выключение вентилятора

Тип А (кнопка)



ONQ5031323

Тип В (панель управления)



ONQ5031324

### Работа

- Нажмите кнопку ВЫКЛ. или левый регулятор, чтобы выключить вентилятор.

### Функции климат-контроля

#### Автоматическая вентиляция (при наличии)

При работе обогревателя и кондиционера для вентиляции автомобиля, если вы поддерживаете режим рециркуляции в течение 30 минут и более при низкой температуре, он автоматически переключается в режим «Fresh» (Свежий воздух).

#### Процедура автоматического управления вентиляцией

Автоматическое осушение воздуха активируется, когда в меню настроек вы выбираете Настройки → Автомобиль → Климат-контроль → Автоматическая вентиляция → Автоматическое осушение на экране

информационно-развлекательной системы.

Для получения дополнительных сведений отсканируйте QR-код в отдельно поставляемом кратком справочном руководстве по информационно-развлекательной системе автомобиля.

#### Люк в крыше и рециркуляция воздуха в салоне (при наличии)

Положение наружного (свежего) воздуха выбирается автоматически, когда люк в крыше открывается во время работы системы подогрева/кондиционирования.

При выборе положения рециркуляции система действует в нем на протяжении 3 минут, а затем автоматически переключается на наружный (свежий) воздух.

При закрывании люка в крыше режим подачи воздуха вернется к исходному выбранному положению.

#### Активация при использовании жидкости для омывателя лобового стекла (при наличии)

Чтобы предотвратить попадание запаха внутрь автомобиля, при распылении жидкости для омывателя лобового стекла система вентиляции на некоторое время переходит в режим рециркуляции воздуха.

На экране информационно-развлекательной системы перейдите в меню Настройки → Климат → Рециркуляция воздуха → Активация при использовании жидкости для омывателя лобового стекла.

Для получения дополнительных сведений отсканируйте QR-код в отдельно поставляемом кратком справочном руководстве по инфор-

мационно-развлекательной системе автомобиля.

**Автомат. органы управления, использующие настройки климат-контроля (для водительского сиденья) (при наличии)**

При включенном автомобиле температура обогревателя сиденья водителя, сиденья с воздушной вентиляцией и обогреваемого рулевого колеса автоматически регулируется в зависимости от внутренней и наружной температуры автомобиля. При перезапуске автомобиля подогрев рулевого колеса и подогрев/вентиляция сидений по умолчанию выключены. При этом если включена функция «Автомат. органы управления, использующие настройки климат-контроля», обогрев рулевого колеса и подогрев/вентиляция сидений включаются и отключаются в зависимости от внутренней и наружной температуры.

**Работа**

- Выберите **Настройки** → **Автомобиль** → **Сиденье** → **Обогрев/вентиляция** → **Автомат. органы управления, использующие настройки климат-контроля** → **Подогрев рулевого колеса / Подогрев/вентиляция сидений.**

**\* ПРИМЕЧАНИЕ**

Подробные сведения см. в кратком руководстве по навигации.

**функция устранения обледенения и запотевания лобового стекла**

**Обогрев/устранение запотевания ветрового стекла**

Ручной тип

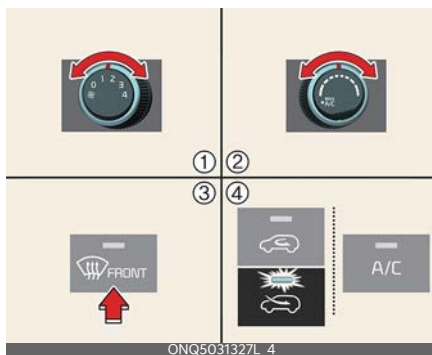

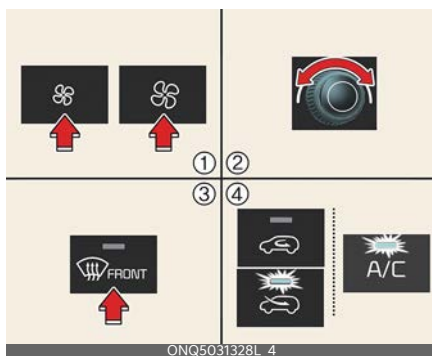

Автоматический тип А (кнопка)





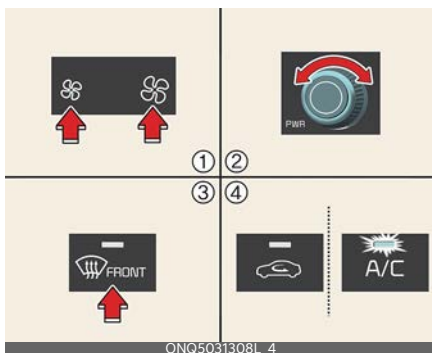

Автоматический тип В (панель управления)



**Автоматическая система устранения запотевания для системы климат-контроля с автоматическим управлением** 





### Работа

1. Установите необходимую скорость вентилятора.
2. Выберите необходимую температуру.
3. Выберите  или .
4. Автоматически будут выбраны наружный (свежий) воздух и кондиционер.

### ПРЕДУПРЕЖДЕНИЕ

#### Обогрев ветрового стекла

Не используйте положение  или

 в режиме охлаждения при высокой влажности окружающего воздуха. Разница между температурой наружного воздуха и температурой лобового стекла может привести к затуманиванию наружной поверхности лобового стекла и потере обзора. В этом случае выберите положение  и уменьшите скорость вентилятора.

### Работа

- Автоматическая система устранения запотевания будет включена следующим образом:
  1. Кнопка «A/C» (Кондиционер) включается («ON»).
  2. При низкой температуре наружного воздуха система забор воздуха изменит режим на «Свежий».
  3. Режим изменится на обогрев, и воздушный поток будет направлен на лобовое стекло.
  4. Скорость вентилятора увеличится.

### Условия работы

- Когда обогреватель или кондиционер включен.
- В автомобиле обнаружена высокая влажность.

### Отмена или сброс функции автоматического устранения запотевания

### Работа

- Нажмите и удерживайте  3 секунды.

- При отмене индикатор кнопки мигает 3 раза.
- При сбросе индикатор кнопки мигает 6 раз.

**\* ПРИМЕЧАНИЕ**

- Если кондиционирование воздуха включено путем активации системы автоматического предотвращения запотевания стекол, то при попытке выключить систему кондиционирования воздуха, кондиционирование воздуха не отключится.
- Для поддержания эффективности и экономичности системы автоматического предотвращения запотевания стекол не выбирайте режим рециркуляции во время работы системы.
- Во время работы системы Auto Defogging System (Автоматическая система устранения запотевания) рукоятка регулировки скорости вентилятора, рукоятка регулировки температуры и кнопка управления забором воздуха отключены.
- Не снимайте крышку датчика, расположенную на верхней стороне лобового стекла со стороны водителя.

Может произойти повреждение частей системы, ремонт которых не покрывается гарантией на автомобиль.

**Обогрев задних стекол/наружных зеркал заднего вида**



**Работа**

1. Нажмите кнопку обогрева заднего стекла. При включении обогрева загорится индикатор.
2. Он выключится автоматически примерно через 20 минут или после выключения двигателя.

**⚠ ПРЕДОСТЕРЕЖЕНИЕ**

**Проводники**

Чтобы не повредить проводники на внутренней поверхности заднего стекла, никогда не очищайте его с помощью острых инструментов или абразивных средств.

**Сброс алгоритма работы системы устранения запотевания**

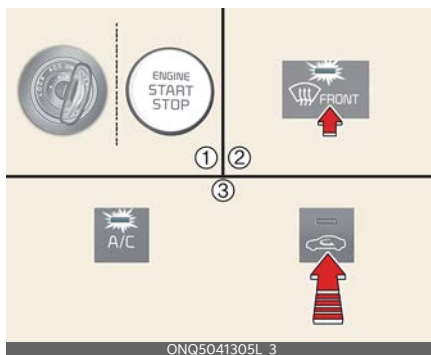

## Работа

1. Включите двигатель.
2. Выберите (🔥).
3. В течение 10 секунд нажмите кнопку забора воздуха пять раз, одновременно нажимая кнопку кондиционера (A/C).

Индикатор мигает 3 раза.

Сброс алгоритма работы системы устранения запотевания происходит при разрядке или отсоединении аккумулятора.

## Обогрев лобового стекла (при наличии)

Обогреватель переднего лобового стекла предназначен для обогрева и удаления запотевания, инея или тонкого слоя льда с внутренней и внешней поверхности переднего стекла. Обогреватель работает при включенном двигателе.



ONQ5031373L

При наличии толстого слоя снега на переднем лобовом стекле сметите его щеткой перед включением обогрева.



ONQ5031350L

Включение обогрева лобового стекла

- Нажмите кнопку обогрева лобового стекла. Когда включен обогре-

ватель лобового стекла, на соответствующей кнопке загорается индикатор.

Противообледенитель переднего стеклоочистителя автоматически выключается приблизительно через 15 минут работы или после выключения замка зажигания или кнопки ENGINE START/STOP (запуск/остановка двигателя). Однако если снова нажать кнопку после автоматического отключения обогревателя через 15 минут, обогреватель будет работать только в течение примерно 5 минут. Чтобы включить обогреватель лобового стекла, когда он работает, нажмите кнопку обогревателя лобового стекла еще раз.

## Отсек для хранения

### Бардачок центральной консоли/перчаточный ящик

### Открытие бардачка центральной консоли/перчаточного ящика

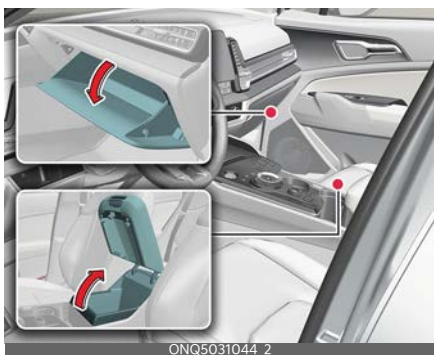

### Работа

1. Чтобы открыть бардачок центральной консоли, потяните рычаг вверх.
2. Чтобы открыть перчаточный ящик, потяните за ручку.

### ⚠ ПРЕДУПРЕЖДЕНИЕ

#### • Легковоспламеняющиеся вещества

Не храните в автомобиле очки, газовые зажигалки, переносные аккумуляторы, напитки в жестяных банках, аэрозоли, баллоны с пропаном, косметические средства в тубиках и прочие легко воспламеняемые/взрывчатые вещества. Эти предметы могут загореться и/или взорваться, если автомобиль будет долгое время подвержен воздействию высоких температур.

#### • Перчаточный ящик

Чтобы снизить риск травмы в результате аварии или внезапной остановки, всегда держите перчаточный ящик закрытым во время движения.

### ⚠ ПРЕДОСТЕРЕЖЕНИЕ

- Во избежание краж не оставляйте ценные вещи в отсеке для хранения.
- Во время езды крышка отсека для хранения всегда должна быть закрыта. Не кладите в отсек для хранения такое количество вещей, при котором крышка не сможет надежно закрываться.
- Не храните еду в перчаточном ящике в течение долгого времени.

## Держатель багажной сетки

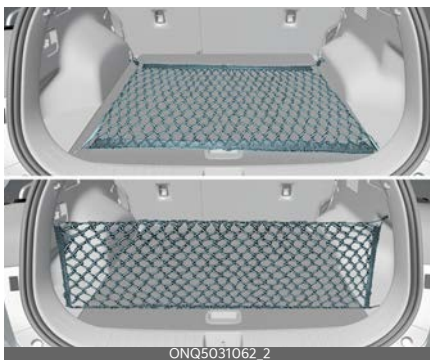

Грузовая часть автомобиля оснащена 4 держателями. Багажную сетку (при наличии) можно прикрепить двумя способами.

### ⚠ ПРЕДУПРЕЖДЕНИЕ

Берегите глаза. НЕ натягивайте слишком сильно сетку для багажа и ВСЕГДА держите лицо и тело в сто-

роне от траектории отдачи багажной сетки. ИСПОЛЬЗОВАНИЕ ЗАПРЕЩЕНО, когда ремень имеет явные признаки износа или повреждения.

### **⚠ ПРЕДОСТЕРЕЖЕНИЕ**

Для предотвращения повреждения груза или автомобиля следует проявлять осторожность при перевозке хрупких или громоздких предметов в багажном отделении.

## **Защитный экран для груза (при наличии)**

### **Установка защитного экрана для груза**

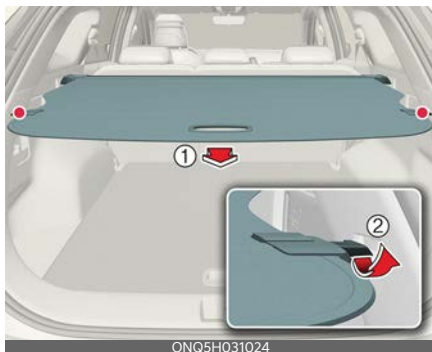

- 1** Ручка защитного экрана для груза
- 2** Направляющая защитного экрана для груза

### **Работа**

1. Потяните шторку за ручки по направлению к задней части автомобиля (1).
2. Вставьте направляющий штифт в направляющую (2).

### **⚠ ПРЕДУПРЕЖДЕНИЕ**

- Не кладите предметы на защитный экран для груза. поскольку они могут упасть внутрь салона и поранить водителя или пассажиров во время аварии либо при торможении.
- Никогда не позволяйте никому ездить в багажном отделении. Оно предназначено только для перевозки багажа.
- Следите за распределением массы внутри автомобиля и старайтесь переместить ее как можно ближе к передней части автомобиля.

### **\* ПРИМЕЧАНИЕ**

- Не кладите предметы на защитный экран для груза, поскольку это может привести к его повреждению или деформации.
- Потяните защитный экран для груза за ручку в центре, чтобы предотвратить выпадение направляющего штифта из направляющей.
- Шторка может не задвинуться автоматически, если она не выдвинута до конца. Полностью вытяните, а затем дайте ему втянуться.

## Снятие шторки багажного отделения

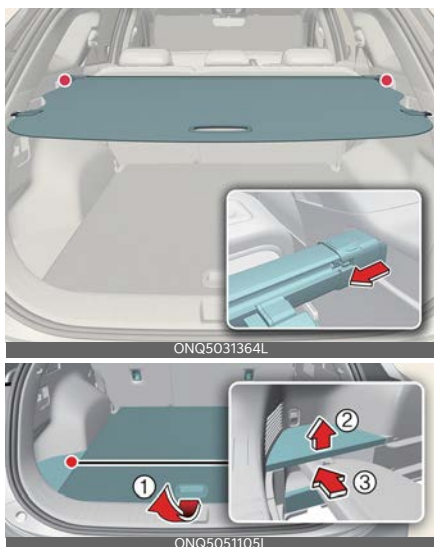

## Работа

1. Нажмите на направляющий штифт в указанном направлении.
2. Извлеките защитный экран для груза.
3. Откройте панель багажного отделения (1) и боковой кожух поддона (2) и поместите защитный экран для груза в поддон (3) (в комплектации с бензиновым двигателем и запасным мини-колесом временного использования в багажном отделении).

## Принадлежности салона

### Окружающее освещение (при наличии)



Окружающее освещение применяется для передней амортизирующей накладки и центральной консоли.

### Подстаканники



Чтобы воспользоваться подстаканником, нажмите кнопку. Подстаканник подходит для стаканов и небольших банок. Сдвиньте подстаканник, чтобы использовать его как место для хранения.

### **⚠ ПРЕДУПРЕЖДЕНИЕ**

#### • Горячие жидкости

- Не ставьте открытые стаканы с горячими жидкостями в подстаканник во время движения автомобиля. Пролитая горячая жидкость может вызвать ожоги. Получение таких ожогов водителем.

- лем может привести к потере управления автомобилем.
- Чтобы избежать получения травм в случае неожиданной остановки автомобиля или при столкновении не ставьте в подстаканник открытые или незакрепленные бутылки, стаканы, банки и т. п. во время движения.
  - Не оставляйте банки и бутылки под прямыми солнечными лучами или в салоне с повышающейся температурой. Они могут взорваться.

**\* ПРИМЕЧАНИЕ**

- Чтобы напитки не расплескивались, не открывайте их во время движения. Пролитая жидкость может попасть в систему электрического/электронного оборудования автомобиля и повредить ее компоненты.
- При очистке подстаканника от пролитых жидкостей, не следует сушить его при высоких температурах. Это может привести к повреждению подстаканника.

**Подогрев/вентиляция сидений (при наличии)**

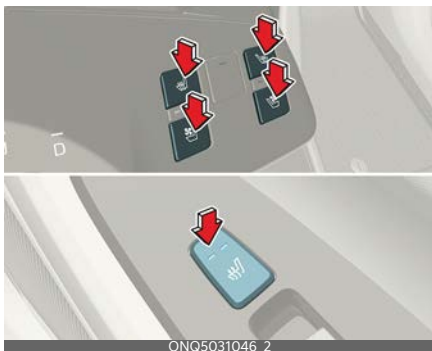

Функция подогрева/вентиляции сиденья обеспечивает подогрев/охлаждение передних и задних сидений.

\* Вентиляция предусмотрена только для передних сидений.

**Работа**

1. Для регулировки работы функции перемещайте рычаги вверх или вниз.
2. При включенном двигателе эта функция по умолчанию выключена.
3. Во время работы двигателя функция подогрева/вентиляции сидений автоматически регулирует температуру сиденья в зависимости от температуры окружающей среды. Подробнее см. в разделе "Автомат. органы управления, использующие настройки климат-контроля (для водительского сиденья) (при наличии)" на странице 4-96.
4. Настройка температуры системы подогрева сидений изменяется следующим образом:

Температура	Продолжительность
Off	-
Высокая	30 минут
Средняя	60 минут
Низкая	-

**⚠ ПРЕДУПРЕЖДЕНИЕ**

**Ожоги от системы подогрева сидений**

При использовании системы подогрева сидений пассажиры должны соблюдать особую осторожность вследствие вероятности их чрезмерного нагрева и получения ожогов. Система подогрева сидений может причинить ожоги даже при относительно низких температурах, осо-

бенно при использовании в течение длительного времени. В частности, водитель должен соблюдать особую осторожность при перевозке пассажиров следующих категорий.

- Маленькие дети, дети более старшего возраста, лица пожилого возраста, лица с физическими недостатками, а также амбулаторные больные.
- Лица с чувствительной кожей, склонной к ожогам
- Лица в состоянии усталости
- Лица в состоянии алкогольной интоксикации
- Лица, принимающие медицинские препараты, которые могут вызвать вялость или сонливость (снотворные, противопростудные таблетки и т. д.)

### **⚠ ПРЕДОСТЕРЕЖЕНИЕ**

- При чистке сидений не используйте органические растворители, такие как растворитель для краски, бензол, спирт и бензин. Это может привести к повреждению поверхности системы обогрева или сидений.
- Чтобы предотвратить перегрев системы подогрева сидений, не размещайте на сиденьях теплоизолирующие материалы, например одеяла, подушки или чехлы для сидений, во время работы системы обогрева.
- Не помещайте на сиденья с подогревом тяжелые или острые предметы. Возможно повреждение нагревательных компонентов системы подогрева сидений.

- Не заменяйте покрытие сидений. Это может привести к повреждению обогревателя или деталей системы вентиляции сиденья.

### **• Повреждение сидений**

- При чистке сидений не используйте органические растворители, такие как растворитель для краски, бензол, спирт и бензин. В этом случае можно повредить сиденье с вентиляцией.

### **\* ПРИМЕЧАНИЕ**

Если кнопка подогрева системы находится в положении «ON» (Вкл.), система подогрева сидений выключается или включается автоматически в зависимости от температуры сидений.

### **Солнцезащитный козырек**



### **Работа**

1. Потяните козырек вниз и отстегните его от держателя (1).
2. Разверните козырек к боковому стеклу (2).
  - При необходимости сдвиньте солнцезащитный козырек (3).
  - Чтобы воспользоваться зеркальцем, опустите солнцезащитный козырек вниз и откройте крышку (4).
  - Для хранения талонов об оплате за пользование платными доро-



гами предусмотрен специальный держатель (5).

### ▲ ПРЕДУПРЕЖДЕНИЕ

Для обеспечения собственной безопасности не следует загромождать обзор при использовании солнцезащитного козырька.

### \* ПРИМЕЧАНИЕ

Не вставляйте в держатель для талонов несколько талонов одновременно. Это может привести к повреждению держателя.

## Зарядное устройство/порт USB (при наличии)



Автомобильное зарядное устройство USB позволяет водителям и пассажирам заряжать электронные устройства, такие как смартфоны и планшетные ПК.

### \* ИНФОРМАЦИЯ

- Доступно устройство Power Delivery 3.0 для смартфонов и планшетов, оборудованных функцией быстрой зарядки. Применяется для электронных устройств с разъемом USB Type-C. Скорость зарядки зави-

сит от характеристик подключенного электронного устройства.

- Номинальная мощность
  - Электронные устройства с функцией быстрой зарядки: 9,0 В / макс. 3,0 А
  - Электронные устройства с обычной скоростью зарядки: 5,0 В / макс. 3,0 А

### ▲ ПРЕДОСТЕРЕЖЕНИЕ

- Используйте зарядное USB-устройство с включенным зажиганием. В противном случае аккумулятор может разрядиться.
- Зарядку следует производить с помощью оригинального USB-кабеля производителя электронного устройства.
- Избегайте контакта посторонних предметов, напитков и воды с автомобильным зарядным USB-устройством. Вода или посторонние предметы могут повредить его.
- Не используйте устройства, потребляющие ток выше 2,1 А.
- Не подключайте к USB-порту автомобиля электрические устройства, генерирующие сильные электромагнитные помехи. В противном случае может возникать шум или перерывы в работе электронных устройств при включенной аудио- или аудио-видеосистеме.
- Неправильное подключение зарядного устройства может нанести серьезный вред устройствам. Просим учесть, что на повреждения в результате несоответствующего использования гарантия не распространяется.

## Розетка (при наличии)

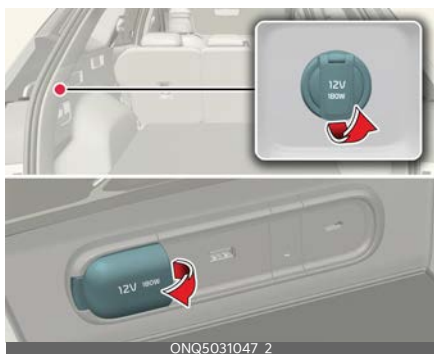

Розетка позволяет водителям и пассажирам заряжать электронные устройства, такие как смартфоны и планшетные ПК.

## Условия работы

- В автомобиле с включенным двигателем электроприборы должны потреблять ток не более 15 А.

### **⚠ ПРЕДУПРЕЖДЕНИЕ**

- Пользоваться розеткой питания следует только в автомобиле с заведенным двигателем и отключать вилку дополнительного устройства сразу же после окончания использования. Использование розетки в течение длительного периода времени при неработающем двигателе может привести к разрядке аккумулятора.
- Допускается использование только тех электроприборов, которые рассчитаны на напряжение 12 В и потребляют ток не более 15 А.
- При использовании электрической розетки следует установить минимальный режим работы системы кондиционирования или обогрева.

- Если розетка не используется, закрывайте ее крышкой.
- При включении в розетку некоторые электроприборы могут вызывать электропомехи, а также нарушать работу электронных систем и устройств автомобиля.
- Вставьте вилку до упора. Если соединение будет неплотным, розетка может перегреваться, в результате возможно размыкание предохранителя.
- Подключайте электрические устройства со сменной батареей, оборудованные защитой от обратных токов. Ток из батареи может перетечь в электрическую/электронную систему автомобиля и вызвать ее неисправность.
- **Поражение электрическим током**  
Не вставляйте пальцы и посторонние предметы (ручки и т. д.) в розетку и не касайтесь ее мокрыми руками. Это может привести к поражению электрическим током.

## Система беспроводной зарядки смартфонов (при наличии)

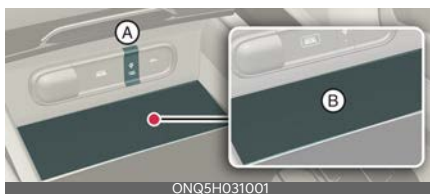

- А: Индикатор
- В: Панель зарядки

## Работа

1. Разместите смартфон по центру панели беспроводной зарядки.

- С началом беспроводной зарядки цвет индикаторной лампы изменится на оранжевый. По завершении зарядки цвет индикаторной лампы изменится на зеленый.
- Функцию беспроводной зарядки можно включить или выключить в меню «Настройки».

### Условия работы

- Система беспроводной зарядки может использоваться одновременно только для одного смартфона с функцией Qi.

### \* ИНФОРМАЦИЯ

- Если функция беспроводной зарядки не работает, осторожно подвигайте смартфон по панели, пока индикатор зарядки не станет оранжевым. В зависимости от модели смартфона лампа индикатора зарядки может не изменять цвет на зеленый по окончании зарядки.
- Если функция беспроводной зарядки не работает надлежащим образом, оранжевый индикатор мигнет, включится на десять секунд, а затем погаснет. В этом случае уберите смартфон с панели и положите его на панель снова или еще раз проверьте статус зарядки.
- Если смартфон все еще находится на беспроводном зарядном устройстве после выключения автомобиля и открытия передней двери, система предупреждает вас с помощью сообщения на приборной панели.

### ⚠ ПРЕДУПРЕЖДЕНИЕ

При попадании металлического предмета (например монеты) между системой беспроводной зарядки и смартфоном зарядка может прекратиться. Также металлический предмет может разогреться.

### ⚠ ПРЕДОСТЕРЕЖЕНИЕ

- При повышении внутренней температуры системы беспроводной зарядки выше заданного значения функция беспроводной зарядки отключается. После снижения температуры ниже установленного предела зарядка возобновляется.
- При попадании металлического предмета между смартфоном и панелью беспроводной зарядки немедленно уберите смартфон. После того как металлический предмет остынет, уберите его.
- Если на смартфон надет тяжелый декоративный чехол, функция беспроводной зарядки может не работать должным образом.
- Беспроводная зарядка прекращается при включении функции поиска интеллектуального ключа для предотвращения потери радиосвязи.
- Беспроводная зарядка прекращается при извлечении интеллектуального ключа из автомобиля при включенном зажигании.
- Беспроводная зарядка прекращается при открывании любой из дверей (это относится к автомобилям, оснащенным интеллектуальным ключом).
- Беспроводная зарядка прекращается при выключении двигателя.

- Беспроводная зарядка прекращается при неполном контакте смартфона с панелью беспроводной зарядки.
- Предметы, оснащенные магнитными компонентами (например, кредитные и телефонные карточки, банковские книжки, проездные карты и т. д.), могут быть повреждены во время беспроводной зарядки.
- Для достижения наилучших результатов при зарядке размещайте смартфон по центру панели. При размещении у края панели смартфон может не заряжаться. Когда смартфон заряжается, он может сильно разогреться.
- Для смартфонов без встроенной системы беспроводной зарядки необходимо приобрести соответствующее приспособление.
- Смартфоны некоторых производителей могут выдавать сообщения о слабом токе. Это зависит от характеристик конкретного смартфона и не означает неисправности функции беспроводной зарядки.
- В смартфонах некоторых производителей индикаторная лампа может оставаться желтой даже после полной зарядки. Это зависит от характеристик конкретного смартфона и не означает неисправности функции беспроводной зарядки.
- При размещении на панели зарядки смартфона, не имеющего функции беспроводной зарядки, или любого металлического предмета может раздаваться тихий звук. Звук появляется по причине того, что система автомобиля рас-

познает совместимость предмета, помещенного на панель зарядки. Это не влияет ни на автомобиль, ни на смартфон.

- Система беспроводной зарядки сотовых телефонов может не поддерживать некоторые телефоны, которые не прошли проверку соответствия спецификации Qi (Qi).
- Для некоторых сотовых телефонов, оснащенных собственной защитой скорость беспроводной зарядки может уменьшиться, а беспроводная зарядка остановиться.

#### \* ПРИМЕЧАНИЕ

При использовании смартфонов некоторых производителей система может не предупредить вас, даже если смартфон остается на беспроводном зарядном устройстве. Это зависит от характеристик конкретного смартфона и не означает неисправности функции беспроводной зарядки.

#### Крючок для одежды

Крючки для одежды (при наличии) расположены на задних ручках-поручнях и на подголовниках передних сидений.



#### ⚠ ПРЕДУПРЕЖДЕНИЕ

Не размещайте на вешалке ничего (в том числе плечиков или твердых предметов), кроме одежды. Также не

размещайте в карманах одежды тяжелые, острые или бьющиеся предметы. В случае аварии или наполнения шторки безопасности воздухом эти предметы могут привести к повреждению автомобиля или получению травм.

### **⚠ ПРЕДОСТЕРЕЖЕНИЕ**

#### **Размещение одежды на вешалке**

Не вешайте тяжелую одежду, поскольку при этом можно сломать крючок.

#### **Боковая шторка (при наличии)**

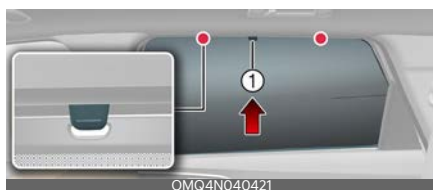

### **Работа**

1. Поднимите шторку за крючок (1).
2. Повесьте шторку по обеим сторонам крючка.

### **\* ПРИМЕЧАНИЕ**

- Всегда вешайте на крючок обе стороны шторки. Закрепление на крючке только одной стороны шторки может привести к повреждению боковой шторки.
- Не допускайте попадания посторонних материалов между автомобилем и боковой шторкой. Поднимать боковую шторку нельзя.

### **Фиксаторы коврика**



Убедитесь в том, что коврик прочно закреплен на фиксаторах и не скользит по полу.

### **⚠ ПРЕДУПРЕЖДЕНИЕ**

#### **Бывшие в употреблении напольные коврики**

Не устанавливайте бывшие в употреблении напольные коврики, которые невозможно надежно закрепить с помощью специальных фиксаторов. Незакрепленные напольные коврики могут помешать использованию педалей.

## Наружные элементы

### Багажник на крыше

Тип А



Тип В



Вы можете перевозить грузы на крыше автомобиля.

#### **⚠ ПРЕДУПРЕЖДЕНИЕ**

- Ниже приводится максимальная масса, которую можно грузить на багажник, установленный на крыше. Необходимо максимально равномерно распределить массу груза между поперечными штангами (при наличии) и рейлингами; груз должен быть надежно закреплен.

БАГАЖНИК НА КРЫШЕ	100 кг (220 фунтов) ПРИ РАВНОМЕРНОМ РАСПРЕДЕ- ЛЕНИИ
----------------------	---

Если на багажнике, установленном на крыше, перевозится груз или багаж, масса которого превышает указанный предел, автомобиль может получить повреждения.

- При загруженном багажнике на крыше центр тяжести автомобиля будет выше. Избегайте резкого тро-

гания и торможения, резких поворотов и маневров и движения на высокой скорости, так как это может привести к потере управления автомобилем или его опрокидыванию, что станет причиной аварии.

- При перевозке груза на багажнике, установленном на крыше, двигайтесь медленно и плавно входите в повороты. Резкие порывы ветра, вызванные проезжающими мимо автомобилями или естественными причинами, могут создавать подъемную силу, которая будет действовать на предметы, размещенные на багажнике, установленном на крыше. Это особенно актуально при перевозке крупногабаритных плоских предметов, таких как матрасы или древесные плиты. В результате такие предметы могут упасть с багажника на крыше и повредить ваш автомобиль или другие транспортные средства.
- Для того чтобы предотвратить повреждение или потерю груза во время поездки, постоянно следите за тем, чтобы груз на багажнике, установленном на крыше, был надежно закреплен.

#### **⚠ ПРЕДОСТЕРЕЖЕНИЕ**

- При перевозке груза на верхнем багажнике примите необходимые предосторожности во избежание повреждения им крыши автомобиля.
- При перевозке крупногабаритных предметов на багажнике, установленном на крыше, размеры груза

не должны превышать размеры багажника (по длине и ширине).

- При перевозке грузов на багажнике, установленном на крыше, не рекомендуется пользоваться люком в крыше. (при наличии)

### \* ПРИМЕЧАНИЕ

- Перед загрузкой багажника необходимо установить поперечные штанги (при наличии), которые выполняют несущую функцию.
- Если в крыше автомобиля имеется люк, то следите за тем, чтобы груз на багажнике не мешал его работе.
- Если багажник на крыше временно не используется для перевозки грузов, возможно, понадобится изменить положение поперечных штанг, если возникает шум ветра.

## Информационно-развлекательная система

Использование переключаемого контроллера режима информационно-развлекательной системы/климат-контроля (при наличии)



Кнопка на переключаемом контроллере позволяет переключаться между информационно-развлекательной системой и панелью климат-контроля.

Нажмите и удерживайте ее нажатой, чтобы выбрать для панели управления режим по умолчанию.

### Переключение между панелями

Панель управления информационно-развлекательной системой



Панель климат-контроля



Для выбора необходимой панели управления нажмите кнопку на переключаемом контроллере.

При этом пиктограмма выбранной панели управления будет подсвечена, а панель управления переключится.

- Экран регулятора будет подсвечен в соответствии с выбранным режимом панели управления.
- Если автомобиль переключен в режим ACC (Доп. устройства), включить можно только информационно-развлекательную систему.

## Настройка режима по умолчанию



Нажмите и удерживайте ее нажатой, чтобы выбрать для панели управления режим по умолчанию.

- После настройки через некоторое время включится режим панели управления по умолчанию, даже если панель управления была переключена в другой режим.
- Если режим установлен в положение «Выкл.», на панель управления будет выведен последний использованный режим.



# Информационно-развлекательная система

<b>Аудиосистема .....</b>	<b>5-2</b>
• Антенна .....	5-2
• Порт USB.....	5-2
• Принцип работы радиостанции автомобиля.....	5-3
<b>Аудиосистема (без сенсорного экрана).....</b>	<b>5-6</b>
• Обзор системы.....	5-6
• Радио .....	5-12
• Медиаплеер .....	5-17
• Bluetooth.....	5-21
• СЛУЖБА ЭКСТРЕННЫХ ВЫЗОВОВ .....	5-31
• Значки состояния системы .....	5-32
• Технические характеристики системы.....	5-32
• Товарные знаки.....	5-34
• Декларация соответствия.....	5-35

## Информационно-развлекательная система

### Аудиосистема

#### Антенна

Тип А/В

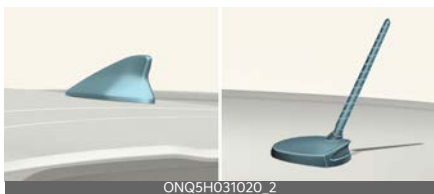

- Антенна «акулый плавник» (тип А)
  - Антенна в виде акульего плавника на крыше передает и принимает беспроводные сигналы, например AM/FM, DAB, GNSS, LTE и т. д.
- Штыревая антенна (тип В)
  - Штыревая антенна предназначена для приема сигналов в диапазонах AM и FM.

#### \* ПРИМЕЧАНИЕ

- Сигналы, которые антенна может передавать и принимать, зависят от модели автомобиля.
- Установка неоригинальной передней ксеноновой фары может привести к сбоям в работе аудиосистемы и электронных устройств автомобиля.
- Избегайте нанесения металлического покрытия, например, никелевого, кадмиевого и других. Это может препятствовать приему сигналов трансляции в диапазонах AM и FM.

#### Порт USB



Порт USB можно использовать для подключения устройств USB.

#### ⚠ ПРЕДУПРЕЖДЕНИЕ

##### Использование мобильного телефона

Не пользуйтесь мобильным телефоном во время управления автомобилем. Для использования сотового телефона предварительно остановитесь в безопасном месте.

#### ⚠ ПРЕДОСТЕРЕЖЕНИЕ

- Закрывая крышку отсека для USB-накопителя с применением силы, можно повредить, деформировать или заклинить накопитель в зависимости от его размера, длины и формы. Если накопитель застрял, его можно повредить, открывая крышку отсека с применением силы. Если USB-накопитель не помещается в отсеке, не закрывайте крышку и используйте другой USB-накопитель с подходящими характеристиками.
- При использовании системы связи, например сотового телефона или радиостанции, внутри автомобиля необходимо установить отдельную внешнюю антенну. Если использовать сотовый телефон или радиостанцию только с внутренней антенной, могут возникать помехи в работе электрической системы

автомобиля, что отрицательно сказывается на безопасной эксплуатации автомобиля.

## Принцип работы радиостанции автомобиля

### Прием FM-радио

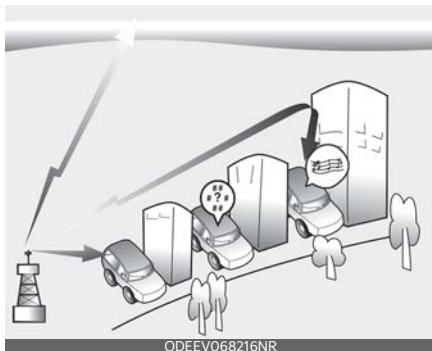

Передачу радиосигналов в диапазонах AM и FM осуществляют ретрансляционные вышки, расположенные вокруг населенных пунктов. Эти сигналы принимаются радиоантенной автомобиля. После этого сигнал поступает на радиоустройство и передается на колонки автомобиля.

Однако в некоторых случаях сигнал, поступающий на автомобиль, может быть слабым и нечетким.

Это может быть связано с такими факторами, как удаленность от радиостанции, нахождение рядом с другими радиостанциями с сильным сигналом или наличие поблизости зданий, мостов и других крупных конструкций.

### Прием AM-радио

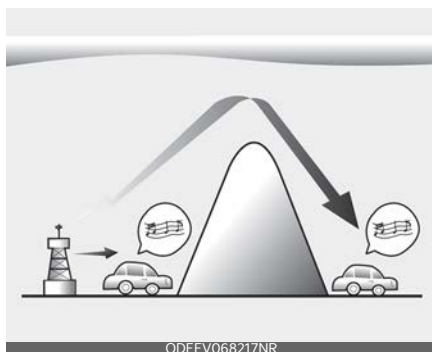

Прием радиосигналов в диапазоне AM возможен на большем расстоянии по сравнению с радиосигналами в диапазоне FM. Это связано с тем, что AM-радиоволны передаются на низких частотах. Это длинные низкочастотные радиоволны огибают изогнутый профиль земной поверхности, а не передаются по прямой. Кроме того, они обходят препятствия, что обеспечивает увеличение зоны охвата.

### FM-радиостанция

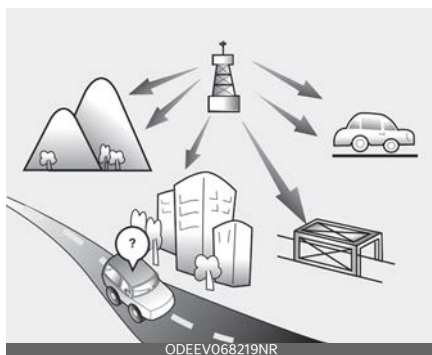

FM-радиосигналы передаются на высоких частотах и не следуют за профилем земной поверхности. По этой причине FM-сигналы начинают

исчезать на небольшом расстоянии от радиостанции. Кроме того, на качество FM-сигналов могут влиять здания, возвышенности и другие препятствия. Это может приводить к созданию нежелательных и некомфортных условий прослушивания радио, в которых пользователь может подумать, что радиоприемник неисправен.

Следующие условия являются стандартными и не свидетельствуют о неисправности радиоприемника:

- Затихание — по мере удаления автомобиля от радиостанции сигнал будет слабеть, а звук становиться тише. В этом случае рекомендуется выбрать другую радиостанцию с более сильным сигналом.

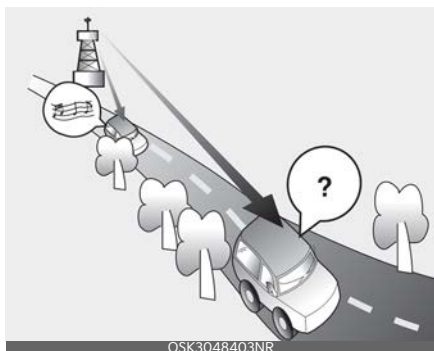

- Дребезжание/шумовые помехи — слабые FM-сигналы или большие препятствия между передатчиком и радиоприемником могут приводить к созданию шумовых помех и появлению дребезжащих звуков. Уменьшение уровня высоких частот может помочь в устранении этого эффекта, пока помехи не будут устранены.

- Переключение станции — по мере ослабления FM-сигнала может начинаться воспроизведение станции с более мощным сигналом, расположенной на близлежащей частоте. Это связано с тем, что радиоприемник выбирает наиболее четкий сигнал. В этом случае рекомендуется выбрать другую радиостанцию с более сильным сигналом.

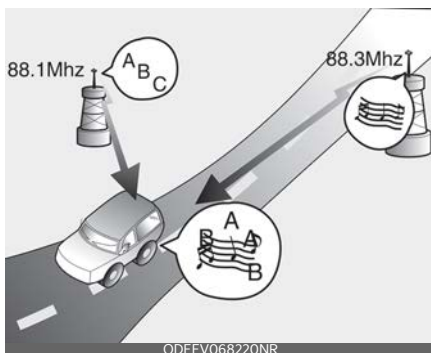

- Встречное подавление волн - прием радиосигналов по различным направлениям может приводить к созданию помех и дребезжанию звука. Это может быть связано с приемом прямого и отраженного сигнала от одной станции или с приемом сигналов от двух станций, работающих на близких частотах. В этом случае поищите другую станцию, пока проблема не будет устранена.

### Использование сотового телефона или дуплексной радиосвязи

При использовании сотового телефона внутри автомобиля из аудиосистемы может слышаться шум. Это не свидетельствует о каких-либо непо-

ладках аудиосистемы. В таком случае постарайтесь пользоваться мобильными устройствами как можно дальше от аудиооборудования.

### **⚠ ПРЕДОСТЕРЕЖЕНИЕ**

При использовании системы связи, например сотового телефона или радиостанции, внутри автомобиля необходимо установить отдельную внешнюю антенну. Если использовать сотовый телефон или радиостанцию только с внутренней антенной, могут возникать помехи в работе электрической системы автомобиля, что отрицательно сказывается на безопасной эксплуатации автомобиля.

### **⚠ ПРЕДУПРЕЖДЕНИЕ**

#### **Использование мобильного телефона**

Не пользуйтесь мобильным телефоном во время управления автомобилем. Для использования сотового телефона предварительно остановитесь в безопасном месте.

## Аудиосистема (без сенсорного экрана) (при наличии)

### Обзор системы

### Компоновка системы - панель управления

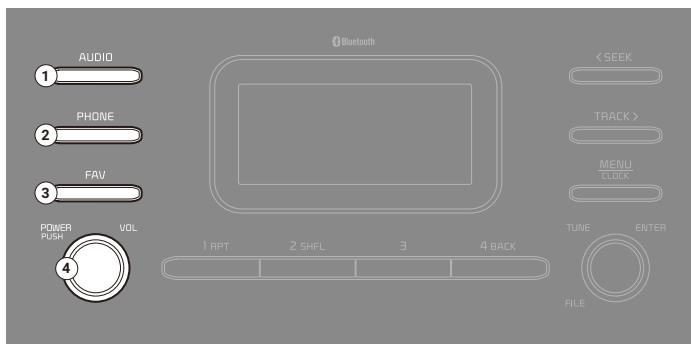

(С технологией беспроводной связи Bluetooth®)

\* В зависимости от модели и технических характеристик автомобиля внешний вид и расположение значков могут различаться.

#### 1. Кнопка AUDIO (Аудио)

- Нажмите для отображения окна выбора режима радио/аудионосителя.
- После того, как отобразится окно выбора режима, поверните регулятор [TUNE] (Настройка) для выбора желаемого режима, а затем нажмите регулятор.
- Если режим всплывающего окна не выбран в меню [MENU/CLOCK] (Меню/часы) ► «Mode popup» (Всплывающее окно режима), нажмите кнопку [AUDIO] (Аудио) на панели управления, чтобы сменить режим радио.

При каждом нажатии кнопки [AUDIO] (Аудио) на панели управления режим работы последовательно переключается между радио ► мультимедиа.

#### 2. Кнопка PHONE (Телефон)

- Нажмите, чтобы начать подключение мобильного телефона по Bluetooth.
- Нажмите для получения доступа к меню Bluetooth телефона после подключения телефона по Bluetooth.

#### 3. Кнопка FAV

- Во время прослушивания радио нажмите для перехода на следующую страницу списка предустановленных станций.

#### 4. Кнопка POWER (Питание) / регулятор VOL (Громкость)

- Нажмите для включения или выключения системы.
- Поверните влево или вправо для регулирования громкости головного устройства.

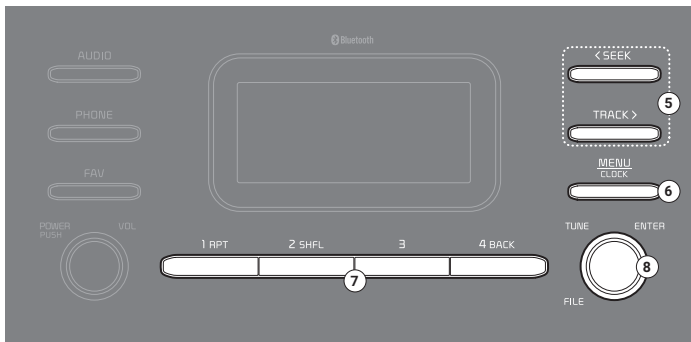

(С технологией беспроводной связи Bluetooth®)

\* В зависимости от модели и технических характеристик автомобиля внешний вид и расположение значков могут различаться.

### 5. Кнопка SEEK/TRACK (Поиск/трек)

- Смена станции/песни/файла.
- Во время прослушивания радио нажмите и удерживайте, чтобы выбрать станцию.
- Во время воспроизведения медиафайлов нажмите и удерживайте для перемотки назад или вперед (кроме режима Bluetooth-аудио).

### 6. Кнопка MENU (Меню)/кнопка CLOCK (Часы)

- С помощью этой кнопки можно перейти на экран меню текущего режима.
- Нажмите и удерживайте для перехода к установкам.

### 7. Регулятор TUNE (Настройка) / регулятор FILE (Файл) / кнопка ENTER (Ввод)

- Во время прослушивания радио поверните для настройки частоты.
- Во время воспроизведения медиафайлов поверните для поиска трека/файла (кроме режима Bluetooth-аудио).

- Во время поиска с помощью поворота регулятор нажмите для выбора текущего трека/файла (кроме режима Bluetooth-аудио).

### 8. Цифровые кнопки (1 RPT~ 4 BACK)

- Во время прослушивания радио нажмите для выбора сохраненной радиостанции.
- Во время прослушивания радио нажмите и удерживайте для сохранения текущей радиостанции в предустановках.
- В аудиорежимах USB/Bluetooth нажмите кнопку [1 RPT] (Повтор) для изменения режима повторного воспроизведения. Чтобы переключиться на режим воспроизведения в случайном порядке, нажмите кнопку [2 SHFL] (В случайном порядке).
- Нажмите кнопку [4 BACK] (Назад) для возврата к предыдущему экрану (кроме списка предустановленных станций).

## Компоновка системы — дистанционное управление на рулевом колесе

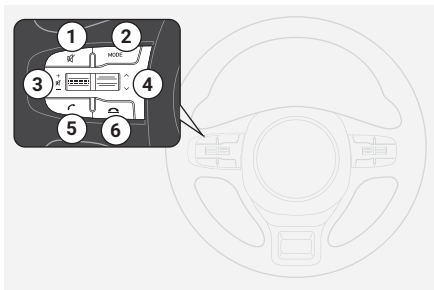

(модель с интерфейсом Bluetooth®)

\* В зависимости от модели и технических характеристик автомобиля внешний вид и расположение значков могут различаться.

### 1. Кнопка MUTE (Без звука)

- Нажмите для включения и отключения тихого режима.
- Во время телефонного разговора нажмите для включения или отключения микрофона.
- При воспроизведения медиа-файла кратковременное нажатие позволяет поставить файл на паузу или продолжить воспроизведение. (при наличии)

### 2. Кнопка MODE (Режим)

- Нажмите для переключения между режимами радио и воспроизведения с носителя.
- Нажмите и удерживайте для включения/отключения системы.

### 3. Рычажок регулировки громкости

- Нажмите вверх или вниз для регулировки громкости.

### 4. Рычаг Up/Down (Вверх/вниз)

- Смена станции/песни/файла.

- Во время прослушивания радио нажмите и отпустите для выбора предыдущей/следующей сохраненной радиостанции.
- Во время прослушивания радио нажмите и удерживайте, чтобы выбрать станцию.
- Во время воспроизведения медиа-файлов нажмите и удерживайте для перемотки назад или вперед (кроме аудиорежима Bluetooth).

### 5. Кнопка Call/Answer (Позвонить / принять звонок)

- Нажмите, чтобы начать подключение мобильного телефона по Bluetooth.
- После подключения телефона по Bluetooth нажмите эту кнопку для просмотра списка последних вызовов. Нажмите и удерживайте для звонка по последнему номеру телефона. Во время входящего звонка нажмите, чтобы ответить на звонок.
- Во время разговора по телефону нажмите для переключения между текущим и удерживаемым звонком. Нажмите и удерживайте для переключения звонка с системного устройства на мобильный телефон и наоборот.

### 6. Кнопка окончания вызова

- При поступлении входящего звонка - отклонение звонка.
- Во время звонка — завершение звонка.

## ⚠ ПРЕДУПРЕЖДЕНИЕ

### Вопросы вождения

- Запрещается управлять системой во время вождения. Отвлечение



внимания во время вождения может привести к потере управления автомобилем и стать причиной аварии, получения серьезных травм или летального исхода.

- Основная обязанность водителя - это безопасное управление автомобилем с соблюдением всех правил дорожного движения. Во время движения категорически запрещается пользоваться мобильными устройствами, оборудованием или системами автомобиля, отвлекающими внимание водителя от выполнения этой обязанности.
- Запрещается смотреть на экран во время управления автомобилем. Отвлечение внимания во время вождения может привести к аварии. Перед использованием функций, требующих выполнения нескольких действий одновременно, остановите автомобиль в безопасном месте.
  - Перед тем, как воспользоваться мобильным телефоном, остановите автомобиль. Пользование мобильным телефоном во время управления автомобилем может привести к аварии. При необходимости используйте громкую связь по Bluetooth для выполнения звонков и старайтесь свести продолжительность телефонных разговоров к минимуму.
  - Уровень громкости должен обеспечивать слышимость окружающих звуков. Невозможность услышать окружающие звуки может стать причиной аварии. Прослушивание на большой громкости в течение длительного времени может при-

вести к повреждению органов слуха.

## **▲ ПРЕДУПРЕЖДЕНИЕ**

### **Правила обращения с аудиосистемой**

- Не следует разбирать или модифицировать аудиосистему. Такие действия могут привести к несчастному случаю, пожару или поражению электрическим током.
- Не допускайте попадания жидкости или посторонних веществ внутрь аудиосистемы. Жидкости или посторонние вещества могут привести к образованию вредных газов, возникновению пожара или неверному функционированию системы.
- Прекратите эксплуатацию системы в случае неполадок в ее работе, таких как отсутствие аудиосигнала или отображения. Если вы продолжите эксплуатацию неисправной аудиосистемы, это может привести к возникновению пожара, поражению электрическим током и отказу системы.
- Запрещается касаться антенны во время грозы, так как такие действия могут привести к поражению электрическим током, вызванному молнией.

## **▲ ПРЕДОСТЕРЕЖЕНИЕ**

### **Правила эксплуатации аудиосистемы**

- Используйте аудиосистему при работающем двигателе. Использование аудиосистемы в течение длительного времени с заглушен-

ным двигателем может привести к разряду аккумуляторной батареи.

- Не устанавливаете неутвержденное оборудование. Использование неутвержденного оборудования может привести к возникновению ошибки во время работы аудиосистемы. Ошибки в работе аудиосистемы, вызванные установкой неутвержденного оборудования, не покрываются гарантией.

## **⚠ ПРЕДОСТЕРЕЖЕНИЕ**

### **Правила обращения с аудиосистемой**

- Не подвергайте аудиосистему чрезмерным воздействиям. Излишнее давление на аудиосистему может привести к повреждению ЖК-дисплея или сенсорной панели.
- При очистке экрана и кнопочной панели необходимо заглушить двигатель и использовать мягкую сухую ткань. Протирание экрана или кнопок грубой тканью или использование растворителей (спирта, бензола, разбавителя для красок и т.д.) может привести к появлению царапин или химическому повреждению поверхности.
- Установка жидкостного освежителя воздуха на решетке вентилятора может привести деформации поверхности решетки в результате действия воздушного потока.
- Если необходимо изменить место расположения устройства, следует обратиться к продавцу или в центр технического обслуживания. Чтобы установить или демонтировать устройство, требуются профессио-

нальные технические знания и навыки.

## **\* ПРИМЕЧАНИЕ**

- В случае любых проблем с системой, обратитесь к продавцу или дилеру.
- Размещение информационно-развлекательной системы в области действия электромагнитного поля может привести к возникновению шумовых помех.

### **Включение и отключение аудиосистемы**

Для включения аудиосистемы заведите двигатель.

- Если вы не желаете пользоваться аудиосистемой во время управления автомобилем, вы можете отключить ее кнопкой **[POWER]** (Питание) на панели управления. Для повторного включения системы нажмите кнопку **[POWER]** (Питание) еще раз.

Через некоторое время после остановки двигателя или открытия двери водителя система автоматически выключится.

- В зависимости от модели и технических характеристик автомобиля система может выключиться сразу после остановки двигателя.
- При повторном включении аудиосистемы сохраняются последние режим и настройки.

## **⚠ ПРЕДУПРЕЖДЕНИЕ**

- При движении автомобиля некоторые функции могут быть недоступны по соображениям безопасности. Они работают

только тогда, когда автомобиль стоит. Припаркуйте автомобиль в безопасном месте перед тем, как воспользоваться какой-либо из этих функций.

- Прекратите эксплуатацию системы в случае неполадок в ее работе, таких как отсутствие аудиосигнала или отображения. Если вы продолжите эксплуатацию неисправной аудиосистемы, это может привести к возникновению пожара, поражению электрическим током и отказу системы.

### ▲ ПРЕДОСТЕРЕЖЕНИЕ

Включение аудиосистемы возможно тогда, когда замок зажигания находится в положении «ACC» (Доп. устройства) или «ON» (Вкл.). Эксплуатация аудиосистемы в течение продолжительного времени с выключенным двигателем разряжает аккумулятор. Если вы планируете эксплуатировать систему в течение продолжительного времени, запустите двигатель.

### Включение и отключение дисплея

Вы можете отключить дисплей во избежание бликов. Дисплей может быть отключен только при включенной аудиосистеме.

1. Нажмите кнопку **[MENU/CLOCK]** (Настройка/часы) на панели управления.
2. После того, как отобразится окно выбора опции, поверните регулятор **[TUNE]** (Настройка) для выбора **Display** (Отключение дисплея), а затем нажмите переключатель.

- Чтобы повторно включить дисплей, нажмите любую кнопку на панели управления.

### Знакомство с принципом работы

Вы можете выбрать элемент или изменить настройки с помощью цифровых кнопок и регулятора **[TUNE]** (Настройка) на панели управления.

### Выбор элемента

#### Нумерованные элементы

Нажмите соответствующую кнопку с цифрой.

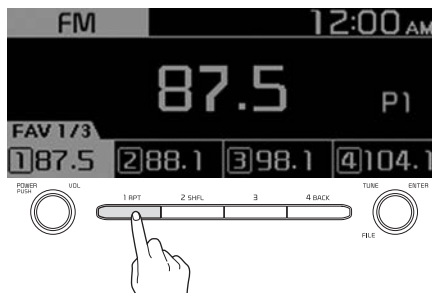

#### Ненумерованные элементы

Поверните регулятор **[TUNE]** (Настройка) для выбора нужного элемента, а затем нажмите этот регулятор.

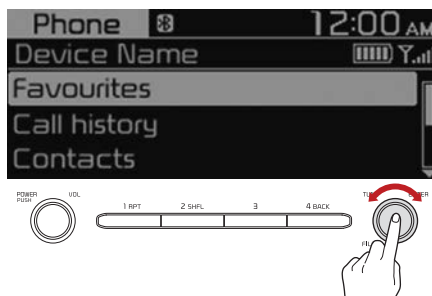

## Изменение настроек

Поверните регулятор [TUNE] (Настройка) для изменения значения, а затем нажмите регулятор для сохранения изменений.

Поверните регулятор [TUNE] (Настройка) вправо для увеличения значения или влево для уменьшения.



## Радио

### Включение радио

1. Нажмите кнопку [AUDIO] (Аудио) на панели управления.
2. После того, как отобразится окно выбора режима, поверните регулятор [TUNE] (Настройка) для выбора желаемого режима радио, а затем нажмите регулятор.

### Режим FM/AM



1. Текущий режим радио
2. Данные радиостанции
3. Список предустановленных станций

Нажмите кнопку [MENU/CLOCK] (Меню/часы) на панели управления для доступа к приведенным далее пунктам меню:

- **Autostore** (Автосохранение): сохраняет радиостанцию в списке предустановленных станций.
- **Scan** (Сканирование): Система выполнит поиск радиостанций с сильным радиосигналом и будет воспроизводить каждую из них в течение примерно пяти секунд.
- **Sound settings** (Звуковые настройки): вы можете изменять настройки звука, например зоны, в которой будет концентрироваться звук, и выходной уровень для каждого диапазона частот.
  - **Position** (Зона): выбор зоны в автомобиле, в которой будет сконцентрирован звук. Выберите **Fader** (Регулятор громкости) или **Balance** (Баланс), поворачивая регулятор [TUNE] (Настройка), выберите желаемое положение, а затем нажмите регулятор. Для концентрации звука посередине автомобиля выберите **Centre (Center)** (Центр).
  - **Equaliser (Tone)** (Эквалайзер (Тембр)): отрегулируйте выходной уровень для каждого звукового тембра.
  - **Sound experience** (Позиционирование звука): (при наличии) выберите зону в автомобиле — между сидениями водителя и пассажиров, — в которой будет сфокусирован звук.
  - **«Speed dependent vol.»** (Регулировка громкости в зависимости от скорости): установите автоматическую регулировку громкости в зависимости от скорости движения автомобиля.

## \* ПРИМЕЧАНИЕ

- В зависимости от модели автомобиля или его технических характеристик, перечень доступных опций может отличаться.
- В зависимости от технических характеристик системы или усилителя вашего автомобиля перечень доступных опций может отличаться.

- **Mode popup** (Всплывающее окно режима): на экране отображается окно выбора режима при нажатии кнопки [AUDIO] (Аудио) на панели управления.
- **Date/Time** (Дата/время): вы можете изменить время и дату, отображаемые на дисплее системы.
  - **Set date** (Установка даты): Установка даты, которая будет отображаться на дисплее системы.
  - **Set time** (Установка времени): установка времени, которое будет отображаться на дисплее системы.
  - **Time format** (Формат времени): выбор отображения времени в 12 или в 24-часовом формате.
  - «**Display (Power Off)**» (Отображение (при отключенном дисплее)): установите отображение часов при отключенном питании аудиосистемы.
- **Language** (Язык): можно изменить язык системы.

## Режим FM/AM (с RDS)



1. Текущий режим радио
2. Данные радиостанции
3. Список предустановленных станций

Нажмите кнопку [MENU/CLOCK] (Меню/часы) на панели управления для доступа к приведенным далее пунктам меню:

- **Traffic announcement** (Дорожные сообщения): включает или выключает функцию дорожных сообщений. Сообщения и программы будут приниматься автоматически, если имеются.
- **Autostore** (Автосохранение): сохраняет радиостанцию в списке предустановленных станций.
- **Scan** (Сканирование): система выполнит поиск радиостанций с сильным радиосигналом и будет воспроизводить каждую из них в течение примерно пяти секунд.
- **Sound settings** (Звуковые настройки): вы можете изменять настройки звука, например зоны, в которой будет концентрироваться звук, и выходной уровень для каждого диапазона частот.
  - **Position** (Зона): выбор зоны в автомобиле, в которой будет сконцентрирован звук. Выберите **Fader** (Регулятор громкости) или **Balance** (Баланс), поворачивая регулятор [TUNE] (Настройка), выберите желаемое положение, а затем

нажмите регулятор. Для концентрации звука посередине автомобиля выберите **Centre (Center)** (Центр).

- **Equaliser (Tone)** (Эквалайзер (Тембр)): отрегулируйте выходной уровень для каждого звукового тембра.
- **«Speed dependent vol.»** (Регулировка громкости в зависимости от скорости): установите автоматическую регулировку громкости в зависимости от скорости движения автомобиля.

### \* ПРИМЕЧАНИЕ

- В зависимости от модели автомобиля или его технических характеристик, перечень доступных опций может отличаться.
- В зависимости от технических характеристик системы или усилителя вашего автомобиля перечень доступных опций может отличаться.

- **Mode popup** (Всплывающее окно режима): на экране отображается окно выбора режима при нажатии кнопки **[AUDIO]** (Аудио) на панели управления.
- **Date/Time** (Дата/время): вы можете изменить время и дату, отображаемые на дисплее системы.
  - **Set date** (Установка даты): Установка даты, которая будет отображаться на дисплее системы.
  - **Set time** (Установка времени): установка времени, которое будет отображаться на дисплее системы.

- **Time format** (Формат времени): выбор отображения времени в 12 или в 24-часовом формате.
- **«Display (Power Off)»** (Отображение (при отключенном дисплее)): установите отображение часов при отключенном питании аудиосистемы.
- **Language** (Язык): можно изменить язык системы.

### Режим DAB (при наличии)



1. Текущий режим радио
2. Данные радиостанции
3. Список предустановленных станций

Нажмите кнопку **[MENU/CLOCK]** (Меню/часы) на панели управления для доступа к приведенным далее пунктам меню:

- **Traffic announcement** (Дорожные сообщения): включает или выключает функцию дорожных сообщений. Сообщения и программы будут приниматься автоматически, если имеются.
- **List** (Список): отображает все доступные радиостанции.
- **Scan** (Сканирование): система выполнит поиск радиостанций с сильным радиосигналом и будет воспроизводить каждую из них в течение примерно пяти секунд.
- **Sound settings** (Звуковые настройки): вы можете изменять настройки звука, например зоны, в которой будет концентрироваться

звук, и выходной уровень для каждого диапазона частот.

- **Position** (Зона): выбор зоны в автомобиле, в которой будет сконцентрирован звук. Выберите **Fader** (Регулятор громкости) или **Balance** (Баланс), поворачивая регулятор **[TUNE]** (Настройка), выберите желаемое положение, а затем нажмите регулятор. Для концентрации звука посередине автомобиля выберите **Centre (Center)** (Центр).
- **Equaliser (Tone)** (Эквалайзер (Тембр)): отрегулируйте выходной уровень для каждого звукового тембра.
- **«Speed dependent vol.»** (Регулировка громкости в зависимости от скорости): установите автоматическую регулировку громкости в зависимости от скорости движения автомобиля.

#### \* ПРИМЕЧАНИЕ

- В зависимости от модели автомобиля или его технических характеристик, перечень доступных опций может отличаться.
  - В зависимости от технических характеристик системы или усилителя вашего автомобиля перечень доступных опций может отличаться.
- 
- **Mode popup** (Всплывающее окно режима): на экране отображается окно выбора режима при нажатии кнопки **[AUDIO]** (Аудио) на панели управления.
  - **Date/Time** (Дата/время): вы можете изменить время и дату,

отображаемые на дисплее системы.

- **Set date** (Установка даты): Установка даты, которая будет отображаться на дисплее системы.
- **Set time** (Установка времени): установка времени, которое будет отображаться на дисплее системы.
- **Time format** (Формат времени): выбор отображения времени в 12 или в 24-часовом формате.
- **«Display (Power Off)»** (Отображение (при отключенном дисплее)): установите отображение часов при отключенном питании аудиосистемы.
- **Language** (Язык): можно изменить язык системы.

#### Изменение волнового диапазона радио

1. Нажмите кнопку **[AUDIO]** (Аудио) на панели управления.
2. После того, как отобразится окно выбора режима, поверните регулятор **[TUNE]** (Настройка) для выбора желаемого режима радио, а затем нажмите регулятор.
  - При каждом нажатии кнопки **[MODE]** (Режим) на рулевом колесе режим работы радио последовательно переключается в следующем порядке: FM ► AM (если не подключены другие носители).

#### \* ПРИМЕЧАНИЕ

Если всплывающее окно режима не выбрано в **[MENU/CLOCK]** (Меню/часы) ► **«Mode popup»** (Всплывающее окно режима), нажмите кнопку **[AUDIO]** (Аудио) на панели управления, чтобы сменить режим радио.

При каждом нажатии кнопки **[АУДИО]** на панели управления режим работы радио последовательно переключается в следующем порядке: FM ► AM (если не подключены другие носители).

## Сканирование доступных радиостанций

Вы можете прослушать каждую радиостанцию в течении нескольких секунд, чтобы оценить качество приема и выбрать желаемую.

1. При отображаемом экране радио нажмите кнопку **[MENU/CLOCK]** (Меню/часы) на панели управления.
2. После того, как отобразится окно выбора опции, поверните переключатель **[TUNE]** (Настройка) для выбора **Scan** (Сканирование), а затем нажмите переключатель.
  - Система выполнит поиск радиостанций с сильным радиосигналом и будет воспроизводить каждую из них в течение примерно пяти секунд.
3. Когда вы найдете радиостанцию, которую желаете прослушивать, нажмите регулятор **[TUNE]** (Настройка).
  - Вы можете продолжить прослушивание выбранной радиостанции.

## Поиск радиостанций

Для поиска предыдущей или следующей доступной радиостанции нажмите кнопки [**< ПОИСК**] / [**ТРЕК >**].

- Можно также нажать и удерживать [**< ПОИСК**] / [**ТРЕК >**] для быстрого поиска частот. При отпу-

скании кнопки радиостанция с сильным сигналом выбирается автоматически.

Если вам известна точная частота радиостанции, которую вы желаете прослушивать, поверните регулятор **[TUNE]** (Настройка) на панели управления для изменения частоты.

## Сохранение радиостанций

Вы можете сохранить ваши любимые радиостанции и прослушивать их, выбирая из списка предустановок.

## Сохранение текущей радиостанции

Во время прослушивания радио нажмите и удерживайте требуемую кнопку с цифрой на панели управления.

- Прослушиваемая вами радиостанция добавляется под выбранным номером.
- Для сохранения следующей страницы списка предустановленных станций нажмите кнопку **[FAV]** (Избранные).

## \* ПРИМЕЧАНИЕ

- Вы можете сохранить до 12 радиостанций в каждом частотном диапазоне.
- Если под выбранным номером уже сохранена радиостанция, данная радиостанция будет заменена на радиостанцию, которую вы прослушиваете.

## Использование функции авто-сохранения

Вы можете выполнить поиск радиостанций в зоне хорошего приема. Результаты поиска могут быть авто-



матически сохранены в списке предустановленных радиостанций.

- При отображаемом экране радио нажмите кнопку **[MENU/CLOCK]** (Меню/часы) на панели управления.
- После того, как отобразится окно выбора опции, поверните регулятор **[TUNE]** для выбора **Autostore** (Автосохранение), а затем нажмите регулятор.

## Прослушивание сохраненных радиостанций

### Режим FM/AM

1. Подтвердите предустановленный номер радиостанции, которую вы желаете прослушивать.
  - Для просмотра следующей страницы списка предустановленных станций нажмите кнопку **[FAV]** (Избранные).
2. Нажмите требуемую кнопку с цифрой на панели управления.
  - Альтернативно для переключения между станциями нажмите вверх или вниз рычаг, расположенный на рулевом колесе.

## Медиаплеер

### Использование медиаплеера

Вы можете прослушивать аудио-файлы, хранящиеся на носителях данных, таких как USB-накопители, смартфоны.

1. Подключите ваше устройство к порту USB автомобиля.
  - Воспроизведение может начаться немедленно, в зависимости от типа устройства, подключенного к аудиосистеме.

2. Нажмите кнопку **[AUDIO]** (Аудио) на панели управления.
3. После того, как отобразится окно выбора режима, поверните регулятор **[TUNE]** (Настройка) для выбора желаемого режима, а затем нажмите регулятор.

### \* ПРИМЕЧАНИЕ

- Для запуска медиапроигрывателя нажмите кнопку **[AUDIO]** (Аудио) на панели управления.
- Вы также можете осуществить переключение режимов нажатием кнопки **[MODE]** на рулевом колесе.
- Перед подключением или отключением внешних USB-устройств убедитесь, что питание системы выключено.
- Если всплывающее окно «Mode» (Режим) не выбрано нажатием кнопки в **[MENU/CLOCK]** (Меню/часы) ► **«Mode popup»** (Всплывающее окно режима), нажмите кнопку **[AUDIO]** (Аудио) для смены медиапроигрывателя.

При каждом нажатии кнопки **[АУДИО]** на панели управления режим медианосителя последовательно переключается в следующем порядке: Bluetooth ► USB ► FM ► AM.

- В зависимости от модели и спецификаций автомобиля наличие необходимых кнопок или внешний вид и расположение порта USB в вашем автомобиле могут отличаться от описания.
- Не подключайте смартфон или устройство MP3 к аудиосистеме несколькими способами одновременно, например по USB и Bluetooth. Это может привести к

возникновению помех или неполадкам в работе системы.

- В случае одновременной активации функции эквалайзера на подключенном устройстве и настроек «**Equaliser (Tone)**» (Эквалайзер/тембр) аудиосистемы, их работа может создавать взаимные помехи с ухудшением и искажением качества звука. По возможности отключите функцию эквалайзера на устройстве.

## Использование режима USB

Вы можете воспроизводить медиа-файлы, хранящиеся на портативных устройствах, таких как USB-накопители и MP3-плееры. Проверьте совместимость USB-накопителей и спецификации поддерживаемых файлов перед использованием режима USB.

Подключите ваше устройство USB к порту USB автомобиля.

- Воспроизведение начнется немедленно.
- Нажмите кнопку **[AUDIO]** (Аудио) на панели управления для отображения окна выбора режима, поверните рукоятку **[TUNE]** (Тон) для выбора **USB**, затем нажмите на рукоятку.



1. Номер текущего файла и общее количество файлов
2. Время воспроизведения
3. Информация о песне, воспроизводимой в данный момент

Нажмите кнопку **[MENU/CLOCK]** (Меню/часы) на панели управления для доступа к приведенным далее пунктам меню:

- **List** (Список): переход к списку файлов.
- **Folder list** (Список папок): переход к списку папок.
- **Information** (Информация): информация о песне, воспроизводимой в данный момент.
- **Sound settings** (Звуковые настройки): вы можете изменять настройки звука, например зоны, в которой будет концентрироваться звук, и выходной уровень для каждого диапазона частот.
  - **Position** (Зона): выбор зоны в автомобиле, в которой будет сконцентрирован звук. Выберите **Fader** (Регулятор громкости) или **Balance** (Баланс), поворачивая регулятор **[TUNE]** (Настройка), выберите желаемое положение, а затем нажмите регулятор. Для концентрации звука посередине автомобиля выберите **Centre (Center)** (Центр).
  - **Equaliser (Tone)** (Эквалайзер (Тембр)): отрегулируйте выходной уровень для каждого звукового тембра.
  - **«Speed dependent vol.»** (Регулировка громкости в зависимости от скорости): установите автоматическую регулировку громкости в зависимости от скорости движения автомобиля.

### \* ПРИМЕЧАНИЕ

- В зависимости от модели автомобиля или его технических характе-

ристик, перечень доступных опций может отличаться.

- В зависимости от технических характеристик системы или усилителя вашего автомобиля перечень доступных опций может отличаться.

---

- **Song information (Media Display)** (Информация о песне [экран мультимедиа]): выбор информации, например **Folder/File** (Папка/файл) или **Artist/Title/Album** (Исполнитель/название/альбом), которая будет отображаться при воспроизведении MP3-файлов.
- **Mode popup** (Всплывающее окно режима): настройте систему так, чтобы при нажатии на панели управления кнопки **[MEDIA]** (Носитель) отображалось окно выбора режима.
- **Date/Time** (Дата/время): вы можете изменить время и дату, отображаемые на дисплее системы.
  - **Set date** (Установка даты): Установка даты, которая будет отображаться на дисплее системы.
  - **Set time** (Установка времени): установка времени, которое будет отображаться на дисплее системы.
  - **Time format** (Формат времени): выбор отображения времени в 12 или в 24-часовом формате.
  - «**Display (Power Off)**» (Отображение (при отключенном дисплее)): установите отображение часов при отключенном питании аудиосистемы.
- **Language** (Язык): можно изменить язык системы.

## Перемотка назад/вперед

Нажмите и удерживайте кнопку [**< ПОИСК**] / [**ТРЕК >**] на панели управления.

- Вы также можете нажать и удерживать рычаг Up/Down (Вверх/вниз) на рулевом колесе.

## Возобновление воспроизведения текущей песни

Нажмите кнопку [**< SEEK**] (Найти) на панели управления в момент, когда текущая песня воспроизводится дольше, чем 2 секунды.

- Вы также можете переместить рычаг вверх на рулевом колесе.

## Воспроизведение предыдущей или следующей песни

Для воспроизведения предыдущей песни нажмите кнопку [**< SEEK**] (Поиск) на панели управления в течение 2 секунд после начала новой песни. Для воспроизведения следующей песни нажмите кнопку [**ТРЕК >**] (Трек) на панели управления.

- Если прошло больше 2 секунд, дважды нажмите кнопку [**< SEEK**] (< Поиск) на панели управления, чтобы воспроизвести предыдущую песню.
- Вы также можете использовать рычаг Up/Down (Вверх/вниз) на рулевом колесе.

### \* ПРИМЕЧАНИЕ

Нажмите кнопку [**МЕНЮ/ЧАСЫ**] на панели управления для отображения окна выбора режима, поверните регулятор [**НАСТРОЙКА**] для выбора желаемой песни и нажмите регулятор, чтобы воспроизвести файл.

## Повторное воспроизведение

Нажмите кнопку **[1 RPT]** (Повтор) на панели управления. Режим повторного воспроизведения и выключается при каждом нажатии. На экране отобразится значок соответствующего режима, а текущая песня будет воспроизведена повторно.

## Воспроизведение в случайном порядке.

Нажмите кнопку **[2 SHFL]** (В случайном порядке) на панели управления. Режим воспроизведения в случайном порядке включается и выключается при каждом нажатии. Когда режим воспроизведения в случайном порядке включен, на экране отобразится значок соответствующего режима, а доступные песни будут воспроизведены в случайном порядке.

## Поиск папок

1. Нажмите кнопку **[MENU/CLOCK]** (Настройка/часы) на панели управления.
2. После того, как отобразится окно выбора опции, поверните переключатель **[TUNE]** (Настройка) для выбора **Folder list** (Список папок), а затем нажмите регулятор.
3. Найдите желаемую папку в **Folder list** (Список папок), а затем нажмите регулятор **[TUNE]** (Настройка).
  - Начнется воспроизведение первого файла в выбранной папке.

## ПРЕДОСТЕРЕЖЕНИЕ

- Заведите двигатель автомобиля перед подключением USB-устройства к системе. Запуск двигателя с устройством, подключенным к

системе, может привести к выходу USB-устройства из строя.

- Избегайте воздействия статического электричества при подключении и отключении USB-устройства. Статический разряд может привести к неисправности системы.
- Избегайте контакта частей тела или посторонних предметов с USB-портом. Это может привести к несчастному случаю или к неполадкам в работе системы.
- Избегайте многократного подключения на короткий период времени USB-коннектора с последующим отключением. Это может привести к ошибке в работе устройства или неполадкам в работе системы.
- Не следует использовать USB-устройство для каких-либо целей, помимо проигрывания файлов. Использование USB-аксессуаров для зарядки или обогрева может привести к неудовлетворительной работе или неисправности системы.

## ПРИМЕЧАНИЕ

- При подключении USB-накопителя не пользуйтесь удлинительным кабелем. Подключайте его непосредственно в порт USB. Если вы используете USB-разветвитель или удлинительный кабель, устройство может не распознаваться.
- Полностью вставьте USB-коннектор в USB-порт. Невыполнение этого условия может привести к сбою соединения.
- При отключении USB-накопителя могут возникнуть помехи.

- Система может воспроизводить только файлы стандартных форматов.
- Следующие типы USB-устройств могут не распознаваться или работать некорректно:
  - MP3-плееры с функцией шифрования данных
  - USB-устройства, которые не определяются, как съемные диски
- USB-устройство может не опознаваться в зависимости от его состояния.
- Некоторые USB-устройства могут быть несовместимы с системой.
- Распознавание может занять больше времени, в зависимости от типа, емкости или формата файлов внешнего USB-устройства.
- Показ изображений и воспроизведение видео не поддерживаются.

## Bluetooth

### Подключение устройств с Bluetooth

Bluetooth - это беспроводная сетевая технология небольшого радиуса действия. Через беспроводную технологию Bluetooth можно подключать мобильные устройства, находящиеся вблизи, для отправки и получения данных между подключенными устройствами. Это позволит вам использовать устройства эффективно.

Для использования беспроводной технологии Bluetooth необходимо сначала подключить к системе устройство, поддерживающее технологию Bluetooth, такое как мобильный телефон или MP3-плеер. Удостоверь-

тесь, что устройство, которое вы желаете подключить, поддерживает беспроводную технологию Bluetooth.

### **▲ ПРЕДУПРЕЖДЕНИЕ**

Перед подключением Bluetooth-устройств припаркуйте автомобиль в безопасном месте. Не отвлекайтесь во время управления автомобилем — это может привести к травмам или смерти в результате аварии.

### **\* ПРИМЕЧАНИЕ**

- Ваша система поддерживает только функции громкой связи по Bluetooth и Bluetooth Аудио. Подключите мобильное устройство, поддерживающее обе функции.
- Некоторые устройства с беспроводной технологией Bluetooth могут вызвать помехи или приводить к нарушению работы информационно-развлекательной системы. Чтобы устранить проблему, попробуйте переместить устройство в другое место.
- В зависимости от подключенного устройства или мобильного телефона с Bluetooth некоторые функции могут не поддерживаться.
- Если система работает нестабильно из-за ошибки связи между устройством с беспроводной технологией Bluetooth и автомобилем, удалите сопряженные устройства и выполните повторное подключение Bluetooth-устройств.
- Если Bluetooth-соединение является нестабильным, повторите попытку, выполнив следующие действия.

1. Отключите и включите Bluetooth на устройстве. Затем подключите устройство снова.
  2. Выключите и включите устройство. Затем повторно подключите его.
  3. Извлеките из устройства батарею и снова вставьте ее. Затем включите устройство и повторно подключите его.
  4. Отмените сопряжение устройств с беспроводной технологией Bluetooth как в системе, так и в устройстве, а затем выполните их повторное сопряжение и подключение.
- Беспроводное соединение Bluetooth будет недоступно, если функция беспроводной технологии Bluetooth на устройстве будет отключена. Удостоверьтесь, что функция Bluetooth на устройстве включена.

## Сопряжение устройств с системой

Для подключения по беспроводной технологии Bluetooth сначала выполните сопряжение устройства с системой для того, чтобы добавить его в список Bluetooth-устройств системы. Вы можете зарегистрировать до пяти устройств.

1. На панели управления нажмите кнопку **[PHONE]** (Телефон), а затем выберите **«Phone settings»** (Настройки телефона) ► **«Add new device»** (Добавить новое устройство).
  - Если вы выполняете сопряжение устройства с системой впервые или если подключенные устройства отсутствуют, вы также

можете нажать кнопку **«Call/Answer»** (Позвонить / принять звонок) на рулевом колесе, чтобы инициировать сопряжение.

2. Включите технологию беспроводной связи Bluetooth на устройстве, которое вы желаете подключить, найдите систему вашего автомобиля и выберите ее.
  - Проверьте имя Bluetooth-устройства, которое отобразится в новом всплывающем окне регистрации на экране системы.

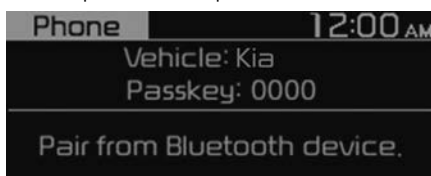

3. Введите или подтвердите пароль для подтверждения соединения.
  - Если на экране Bluetooth-устройства отображается окно ввода пароля, введите пароль **«0000»**, который отображается на экране системы.
  - Если на экране Bluetooth-устройства отображается 6-значный пароль, удостоверьтесь, что пароль для Bluetooth, который отображается на устройстве, совпадает с паролем на экране системы, и подтвердите соединение с устройством.

### \* ПРИМЕЧАНИЕ

- Изображение с экрана в данной инструкции приводится для примера. На экране системы проверьте точное кодовое название автомобиля и название Bluetooth-устройства.

- По умолчанию установлен пароль «0000».
- После того как вы разрешите системе доступ к устройству, на ее подключение к устройству может потребоваться некоторое время. После того как соединение будет установлено, в верхней части экрана появится значок состояния беспроводного подключения Bluetooth.
- Вы можете изменить настройки разрешений с помощью меню настроек беспроводного подключения Bluetooth на мобильном телефоне. За дополнительной информацией обращайтесь к инструкции по эксплуатации мобильного телефона.
- Для того, чтобы зарегистрировать новое устройство, повторите шаги с 1 по 3.
- Если вы используете функцию автоматического подключения по Bluetooth, звонок может переключиться на систему громкой связи автомобиля, когда вы отвечаете на звонок вблизи автомобиля с заведенным двигателем. Если вы не желаете, чтобы система автоматически подключалась к устройству, выключите связь по беспроводной технологии Bluetooth на устройстве.
- Когда устройство подключено к системе по Bluetooth, может наблюдаться ускоренный разряд батареи устройства.

---

### Подключение сопряженного устройства

Для использования в вашей аудиосистеме Bluetooth-устройства подклю-

чите к системе сопряженное устройство. Ваша система в любой момент времени может быть соединена только с одним устройством.

1. На панели управления нажмите кнопку **[PHONE]** (Телефон), а затем выберите **«Phone settings»** (Настройки телефона) ► **«Paired devices»** (Сопряженные устройства).
  - Если подключенное устройство отсутствует, нажмите кнопку **«Call/Answer»** (Позвонить / принять звонок) на рулевом колесе, чтобы инициировать сопряжение.
2. Поверните регулятор **[TUNE]** (Настройка) для выбора подключаемого устройства, а затем нажмите регулятор.
  - Если к вашей системе уже подключено другое устройство, отключите его. Выберите подключенное устройство, которое следует отключить.

### \* ПРИМЕЧАНИЕ

- Если соединение прерывается из-за того, что устройство находится вне зоны досягаемости, или если в работе устройства происходит ошибка, соединение будет восстановлено автоматически, когда устройство опять окажется в зоне досягаемости или когда ошибка будет устранена.
- В зависимости от установленной очередности автоматического подключения, подключение устройства может занять определенное время.

## Отключение устройства

Если вы желаете прекратить пользоваться Bluetooth-устройством или подключить другое устройство, отключите устройство, которое подключено в данный момент.

1. На панели управления нажмите кнопку **[PHONE]** (Телефон), а затем выберите **«Phone settings»** (Настройки телефона) ► **«Paired devices»** (Сопряженные устройства).
2. Поверните регулятор **[TUNE]** (Настройка) для выбора подключенного устройства, а затем нажмите регулятор.
3. Нажмите кнопку **[1 RPT]** для выбора значения **«Yes»** (Да).

## Удаление сопряженных устройств

Если устройство Bluetooth, с которым установлено сопряжение, более не нужно, либо вы желаете подключить новое устройство, а список Bluetooth-устройств заполнен, удалите сопряженные устройства.

1. На панели управления нажмите кнопку **[PHONE]** (Телефон), а затем выберите **«Phone settings»** (Настройки телефона) ► **«Delete devices»** (Удалить устройства).
2. Поверните регулятор **[TUNE]** (Настройка) для выбора удаляемого устройства, а затем нажмите регулятор.
3. Нажмите кнопку **[1 RPT]** для выбора значения **«Yes»** (Да).

### \* ПРИМЕЧАНИЕ

- При удалении сопряженного устройства история вызовов и кон-

такты, сохраненные в системе, также удаляются.

- Чтобы снова использовать удаленное устройство, необходимо произвести сопряжение еще раз.

## Использование аудиоустройства с поддержкой Bluetooth

Вы можете прослушивать аудио-файлы, хранящиеся на устройстве с беспроводной технологией Bluetooth аудио через громкоговорители автомобиля.

1. Нажмите кнопку **[AUDIO]** (Аудио) на панели управления.
2. После того, как отобразится окно выбора режима, поверните регулятор **[НАСТРОЙКА]** для выбора **Bluetooth аудио**, а затем нажмите регулятор.



1. Информация о песне, воспроизводимой в данный момент

Нажмите кнопку **[MENU/CLOCK]** (Меню/часы) на панели управления для доступа к следующему пункту меню:

- **Sound settings** (Звуковые настройки): вы можете изменять настройки звука, например зоны, в которой будет концентрироваться звук, и выходной уровень для каждого диапазона частот.
  - **Position** (Зона): выбор зоны в автомобиле, в которой будет сконцентрирован звук. Выберите **Fader** (Регулятор громко-



- сти) или **Balance** (Баланс), поворачивая регулятор **[TUNE]** (Настройка), выберите желаемое положение, а затем нажмите регулятор. Для концентрации звука посередине автомобиля выберите **Centre (Center)** (Центр).
- **Equaliser (Tone)** (Эквалайзер (Тембр)): отрегулируйте выходной уровень для каждого звукового тембра.
  - **Sound experience** (Позиционирование звука): (при наличии) выберите зону в автомобиле — между сидениями водителя и пассажиров, — в которой будет сфокусирован звук.
  - **«Speed dependent vol.»** (Регулировка громкости в зависимости от скорости): установите автоматическую регулировку громкости в зависимости от скорости движения автомобиля.

#### \* ПРИМЕЧАНИЕ

- В зависимости от модели автомобиля или его технических характеристик, перечень доступных опций может отличаться.
  - В зависимости от технических характеристик системы или усилителя вашего автомобиля перечень доступных опций может отличаться.
- 
- **Mode popup** (Всплывающее окно режима): настройте систему так, чтобы при нажатии на панели управления кнопки **[MEDIA]** (Носитель) отображалось окно выбора режима.
  - **Date/Time** (Дата/время): вы можете изменить время и дату, отображаемые на дисплее системы.
  - **Set date** (Установка даты): Установка даты, которая будет отображаться на дисплее системы.
  - **Set time** (Установка времени): установка времени, которое будет отображаться на дисплее системы.
  - **Time format** (Формат времени): выбор отображения времени в 12 или в 24-часовом формате.
  - **«Display (Power Off)»** (Отображение (при отключенном дисплее)): установите отображение часов при отключенном питании аудиосистемы.
  - **Language** (Язык): можно изменить язык системы.

#### Пауза/возобновление воспроизведения

Чтобы поставить воспроизведение на паузу, нажмите регулятор **[TUNE]** (Настройка) на панели управления. Для возобновления воспроизведения нажмите регулятор **[TUNE]** (Настройка) еще раз.

- Можно также нажать кнопку Mute (Отключить звук) на дистанционном управлении на рулевом колесе.

#### Повторное воспроизведение

Нажмите кнопку **[1 RPT]** (Повтор) на панели управления. Режим повторного воспроизведения и выключается при каждом нажатии. На экране отобразится значок соответствующего режима, а текущая песня будет воспроизведена повторно.

## Воспроизведение в случайном порядке.

Нажмите кнопку [2 SHFL] (В случайном порядке) на панели управления. Режим воспроизведения в случайном порядке включается и выключается при каждом нажатии. Когда режим воспроизведения в случайном порядке включен, на экране отобразится значок соответствующего режима, а доступные песни будут воспроизведены в случайном порядке.

### \* ПРИМЕЧАНИЕ

- В зависимости от того, какое используется Bluetooth-устройство, мобильный телефон или аудиоплеер, управление воспроизведением может различаться.
- В зависимости от используемого вами аудиоплеера функция потокового аудио может не поддерживаться.
- В зависимости от подключенного устройства или мобильного телефона с Bluetooth некоторые функции могут не поддерживаться.
- Если телефон, подключенный по беспроводной технологии Bluetooth и используемый для проигрывания музыки, принимает входящий или выполняет исходящий вызов, то воспроизведение музыки останавливается.
- Прием входящего вызова или выполнение исходящего вызова во время воспроизведения аудио по Bluetooth может привести к звуковым помехам.
- Если вы используете режим Bluetooth, воспроизведения аудио по Bluetooth может не возобно-

вится автоматически после завершения телефонного разговора. Это зависит от модели подключенного мобильного телефона.

- В некоторых мобильных телефонах при переключении мелодий во время воспроизведения аудио по Bluetooth могут возникать шумы, похожие на хлопки.
- Функция перемотки назад/вперед не поддерживается в режиме воспроизведения аудио по Bluetooth.
- Функция списка воспроизведения не поддерживается в режиме Bluetooth аудио.
- При отключении Bluetooth-устройства работа режима Bluetooth аудио прекращается.
- В зависимости от подключенного устройства или мобильного телефона с Bluetooth функции повтора и воспроизведения в случайном порядке могут не поддерживаться.

## Использование телефона с технологией Bluetooth

Вы можете использовать Bluetooth для телефонных разговоров с использованием громкой связи. Просматривайте информацию о звонке на экране аудиосистемы, совершайте и принимайте звонки безопасно и удобно с помощью встроенных громкоговорителей и микрофона автомобиля.

### ⚠ ПРЕДУПРЕЖДЕНИЕ

- Перед подключением Bluetooth-устройств припаркуйте автомобиль в безопасном месте. Не отвлекайтесь во время управления автомобилем — это может приве-

сти к травмам или смерти в результате аварии.

- Запрещается набирать номер и не отвечать на звонок с помощью телефона во время управления автомобилем. Пользование мобильным телефоном может отвлечь ваше внимание, усложнит оценку внешних условий и ограничивает способность реагирования в неожиданных ситуациях, что может привести к несчастному случаю. При необходимости используйте громкую связь по Bluetooth для выполнения звонков и старайтесь свести продолжительность телефонных разговоров к минимуму.

#### \* ПРИМЕЧАНИЕ

- Нельзя получить доступ к меню Phone (Телефон), если отсутствует подключенный к системе мобильный телефон. Для использования функции «Bluetooth phone» (Телефон с Bluetooth) подключите к системе мобильный телефон.
- Функция «Bluetooth Handsfree» (Громкая связь по Bluetooth) не будет работать только тогда, когда автомобиль находится вне зоны покрытия мобильного оператора, например в туннелях, подземных сооружениях или в гористой местности.
- Качество телефонного разговора может ухудшаться в следующих условиях:
  - Неудовлетворительное качество приема сигнала мобильным телефоном.
  - В салоне автомобиля шумно.

- Мобильный телефон находится вблизи металлических объектов, таких как металлические банки для напитков.
- В зависимости от модели подключенного мобильного телефона, громкость и качество звука системы громкой связи по Bluetooth могут отличаться.

### Осуществление звонка

Если ваш мобильный телефон подключен к системе, вы сможете выполнять звонки, выбрав имя из своей истории вызовов или списка контактов.

1. Нажмите кнопку [**PHONE**] (Телефон) на панели управления.
  - Или же нажмите кнопку «Call/Answer» (Позвонить / принять звонок) на рулевом колесе.
2. Выберите номер телефона.
  - Для выбора номера телефона из списка избранных выберите **Favourites** (Избранные).
  - Для выбора номера телефона из истории вызовов выберите **Call history** (История вызовов).
  - Для выбора номера телефона из списка контактов, загруженного с подключенного мобильного телефона, выберите **Contacts** (Контакты).
3. Чтобы завершить звонок, нажмите кнопку [**2 SHFL**] (В случайном порядке) на панели управления.
  - Или же нажмите кнопку «Call end» (Завершить звонок) на рулевом колесе.

### Регистрация списка избранных

Для упрощения использования Bluetooth и разговора по телефону

без использования рук можно добавить номера телефонов в список избранных.

1. Откройте экран «Phone» (Телефон), поверните регулятор [TUNE] на панели управления для выбора «Favourites» (Избранные), а затем нажмите регулятор.
2. Выберите [MENU] ► **Add new favourites** (Меню ► Добавить новые номера в избранные).
3. Поверните регулятор [TUNE] (Настройка) для выбора требуемой группы буквенно-цифровых символов, а затем нажмите регулятор.
4. Для выбора желаемой частоты поверните ручку [НАСТРОЙКА].

### Использование списка избранных

1. Откройте экран «Phone» (Телефон), поверните регулятор [TUNE] на панели управления для выбора **Favourites** (Избранные), а затем нажмите регулятор.
2. Поверните регулятор [TUNE] (Настройка) для выбора нужного контакта, а затем нажмите этот регулятор для совершения звонка.

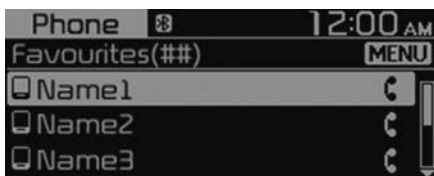

Нажмите кнопку [MENU/CLOCK] (Меню/часы) на панели управления для доступа к приведенным далее пунктам меню:

- «Add new favourites» (Добавить новые номера в избранные): добавление часто используемых номеров в избранные.

- **Delete items** (Удалить элементы): удаляет выбранные элементы из избранных.
- «Delete all» (Удалить все): удаляет все избранные.

### \* ПРИМЕЧАНИЕ

- Вы можете зарегистрировать до 20 избранных для каждого устройства.
- Сначала необходимо загрузить контакты в систему, чтобы зарегистрировать избранные номера.
- Список избранных, сохраненный на мобильном телефоне, не загружен в систему.
- Даже если информация о контактах в мобильном телефоне будет отредактирована, список избранных в системе не будет редактироваться автоматически. Удалите и добавьте элемент в список избранных еще раз.
- Когда вы подключаете новый мобильный телефон, ваш список избранных номеров для предыдущего мобильного телефона отображаться не будет, но они останутся в системе до тех пор, пока вы не удалите предыдущий телефон из списка устройств.

### Использование истории вызовов

1. Откройте экран «Phone» (Телефон), поверните регулятор [TUNE] (Настройка) на панели управления для выбора **Call history** (История вызовов), затем нажмите регулятор.
2. Поверните регулятор [TUNE] (Настройка) для выбора нужной

записи, а затем нажмите этот регулятор для совершения звонка.

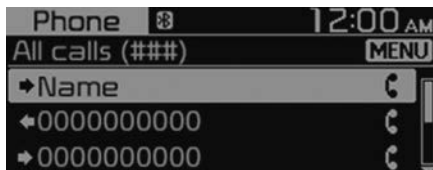

Нажмите кнопку **[MENU]** (Меню) на панели управления для доступа к приведенным далее опциям меню:

- **Download** (Загрузить): загрузка истории вызовов.
- **All calls** (Все вызовы): просмотреть данные всех вызовов.
- **Dialed calls** (Исходящие вызовы): просмотреть только исходящие вызовы.
- **Received calls** (Принятые вызовы): просмотреть только принятые вызовы.
- **Missed calls** (Пропущенные вызовы): просмотреть только пропущенные вызовы.

#### \* ПРИМЕЧАНИЕ

- Некоторые мобильные телефоны могут не поддерживать функцию загрузки.
- Доступ к истории вызовов может быть получен только после загрузки истории вызовов при подключении мобильного телефона к системе.
- Звонки со скрытых номеров не сохраняются в истории вызовов.
- В каждом отдельном списке может быть загружено до 50 записей вызовов.
- Продолжительность звонка и время совершения звонка не будут отображаться на экране системы.

- Для загрузки вашей истории вызовов из мобильного телефона необходимо разрешение. Когда вы попытаетесь загрузить данные, от вас может потребоваться разрешить загрузку на мобильном телефоне. Если выполнить загрузку не удастся, проверьте, не отображилось ли на экране мобильного телефона какое-либо сообщение или настройки авторизации телефона.
- При загрузке вашей истории вызовов все старые данные будут удалены.

#### Использование списка контактов

1. Откройте экран «Phone» (Телефон), поверните регулятор **[TUNE]** (Настройка) на панели управления для выбора **Contacts** (Контакты), а затем нажмите регулятор.
2. Поверните регулятор **[TUNE]** (Настройка) для выбора требуемой группы буквенно-цифровых символов, а затем нажмите регулятор.
3. Поверните регулятор **[TUNE]** (Настройка) для выбора нужного контакта, а затем нажмите этот регулятор для совершения звонка.



Нажмите кнопку **[MENU]** (Меню) на панели управления для доступа к следующей опции меню:

- **Download** (Загрузить): загрузить контакты с вашего мобильного телефона.

## \* ПРИМЕЧАНИЕ

- Контакты можно просматривать только при подключенном Bluetooth-устройстве.
- Контакты из устройства Bluetooth могут быть загружены только в поддерживаемом формате. Контакты из некоторых приложений не будут включены.
- С устройства можно загрузить до 2000 контактов.
- Некоторые мобильные телефоны могут не поддерживать функцию загрузки.
- В зависимости от характеристик системы некоторые из загруженных контактов могут быть утеряны.
- Загружаются контакты, хранящиеся как в памяти телефона, так и на SIM-карте. С некоторых моделей телефонов могут не загрузиться контакты, хранящиеся на SIM-карте.
- Специальные знаки и цифры, используемые в названии контакта, могут не отображаться надлежащим образом.
- Для загрузки ваших контактов из мобильного телефона необходимо разрешение. Когда вы попытаетесь загрузить данные, от вас может потребоваться разрешить загрузку на мобильном телефоне. Если выполнить загрузку не удастся, проверьте, не отобразилось ли на экране мобильного телефона какое-либо сообщение или настройки авторизации телефона.
- В зависимости от модели и состояния мобильного телефона загрузка может занять больше времени.

- При загрузке ваших контактов все старые данные будут удалены.
- Вы не можете редактировать или удалять контакты в системе.
- Когда вы подключаете новый мобильный телефон, ваши контакты для предыдущего мобильного телефона отображаться не будут, но они останутся в системе до тех пор, пока вы не удалите предыдущий телефон из списка устройств.

## Ответ на вызовы

При поступлении входящего звонка на экране системы появится всплывающее окно с уведомлением.



Чтобы ответить на звонок, нажмите кнопку **[1 RPT]** (Повтор) на панели управления.

- Или же нажмите кнопку «Call/Answer» (Позвонить/принять звонок) на рулевом колесе.

Чтобы отклонить звонок, нажмите кнопку **[2 SHFL]** (В случайном порядке) на панели управления.

- Или же нажмите кнопку «Call end» (Завершить звонок) на рулевом колесе.

## \* ПРИМЕЧАНИЕ

- В зависимости от типа мобильного телефона функция отклонения звонка может не поддерживаться.
- После подключения вашего мобильного телефона к системе звук звонка может выводиться

через громкоговорители аудиосистемы, даже после выхода из автомобиля, если телефон при этом будет находиться в зоне действия подключения. Для завершения соединения отключите устройство от аудиосистемы или выключите функцию беспроводной связи Bluetooth на устройстве.

### Использование различных опций во время телефонного разговора

Во время телефонного разговора отобразится показанный ниже экран. Нажмите кнопку для использования требуемой функции.

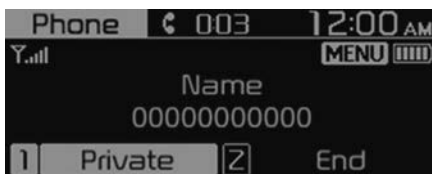

Для переключения звонка на мобильный телефон нажмите кнопку [1 RPT] (Повтор) на панели управления.

- Или же нажмите и удерживайте кнопку «Call/Answer» (Позвонить / принять звонок) на рулевом колесе.

Во время телефонного разговора в приватном режиме еще раз нажмите кнопку [1 RPT] (1 — повтор), чтобы перевести звонок с приватного режима на громкую связь.

Чтобы завершить звонок, нажмите кнопку [2 SHFL] (В случайном порядке) на панели управления.

- Или же нажмите кнопку «Call end» (Завершить звонок) на рулевом колесе.

Нажмите кнопку [MENU] (Меню) на панели управления для доступа к следующей опции меню:

- «**Microphone Volume (Outgoing Volume)**» (Громкость микрофона (громкость на выходе)): отрегулируйте громкость микрофона, чтобы абонент не мог вас слышать.

### \* ПРИМЕЧАНИЕ

- Если данные вызывающего абонента сохранены в списке контактов, то будет отображаться его имя и номер телефона. Если данные вызывающего абонента отсутствуют в контактах, то будет отображаться только номер телефона.
- Во время телефонного разговора по Bluetooth невозможно переключиться ни на какой другой экран, например экран аудио или экран настроек.
- В зависимости от модели мобильного телефона качество телефонного звонка может отличаться. При использовании некоторых моделей телефонов слышимость вашего голоса для абонента может ухудшаться.
- В зависимости от модели мобильного телефона телефонный номер может не отображаться.
- В зависимости от типа мобильного телефона функция переключения вызова может не поддерживаться.

### СЛУЖБА ЭКСТРЕННЫХ ВЫЗОВОВ (при наличии)

В случае дорожно-транспортного происшествия вы можете быстро позвонить в службу экстренной помощи через систему экстренных вызовов.

- Служба экстренных вызовов PSAP (Пункт экстренной связи общего пользования)

## SOS

Для вызова необходимых аварийных служб водитель или пассажир могут вручную совершить экстренный звонок в специальную диспетчерскую службу, нажав кнопку SOS.

- Звук выключается, а на экране отображается сообщение SOS.

### \* ПРИМЕЧАНИЕ

- Для получения дополнительной информации см. раздел «Действия в аварийных ситуациях» в руководстве.
- В зависимости от региона, служба может не поддерживаться.
- Кнопка может называться по-разному, в зависимости от региона или модели автомобиля.

## Значки состояния системы

Значки состояния системы появляются в верхней части экрана для отображения текущего статуса системы. Ознакомьтесь со значками, появляющимися при совершении определенных действий или функций и узнайте, что они означают.



## Bluetooth

Значок	Описание
	Уровень заряда аккумулятора подключенного Bluetooth-устройства
	Мобильный телефон или аудиоустройство, подключенные при помощи Bluetooth

Значок	Описание
	Выполняется звонок по Bluetooth
	На время звонка по Bluetooth микрофон выключен
	Загрузка истории звонков с мобильного телефона, подключенного к системе по Bluetooth
	Загрузка контактов с мобильного телефона, подключенного к системе по Bluetooth

## Мощность сигнала

Значок	Описание
	Мощность сигнала мобильного телефона, подключенного по Bluetooth

### \* ПРИМЕЧАНИЕ

- Уровень заряда батареи, отображаемый на экране, может отличаться от уровня, отображаемого на подключенном устройстве.
- Мощность сигнала телефона, отображаемая на экране, может отличаться от уровня, отображаемого на подключенном мобильном телефоне.
- В зависимости от модели и технических характеристик автомобиля некоторые значки могут не отображаться.

## Технические характеристики системы

### USB

### Поддерживаемые аудиоформаты

- Спецификации аудиофайла
  - Аудиоформат WAVeform
  - MPEG1/2/2,5 Audio Layer3



- Формат Windows Media Audio версии 7.X и 8.X
- Битрейт
  - MPEG1 (Layer3): 32/40/48/56/64/80/96/112/128/160/192/224/256/320 кбит/с
  - MPEG2 (Layer3): 8/16/24/32/40/48/56/64/80/96/112/128/144/160 кбит/с
  - MPEG2.5 (Layer3): 8/16/24/32/40/48/56/64/80/96/112/128/144/160 кбит/с
  - WMA (High Range): 48/64/80/96/128/160/192 кбит/с
- Разрядность
  - WAV (PCM (Stereo)): 24 бит
  - WAV (IMA ADPCM): 4 бит
  - WAV (MS ADPCM): 4 бит
- Частота дискретизации
  - MPEG1: 44 100/48 000/32 000 Гц
  - MPEG2: 22 050/24 000/16 000 Гц
  - MPEG2.5: 11 025/12 000/8000 Гц
  - WMA: 32000/44100/48000 Гц
  - WAV: 44100/48000 Гц
- Максимальное количество символов в названии папки/файла (кодировка Юникод): 40 символов английского или корейского алфавита
- Поддерживаемые символы в именах папок/файлов (поддержка Юникод): 2604 символа корейского алфавита, 94 буквенно-цифровых символа, 4888 широко употребляемых символов китайского алфавита, 986 специальных символов
- Максимальное количество папок: 1000
- Максимальное количество файлов: 5000

#### \* ПРИМЕЧАНИЕ

- Файлы, формат которых не поддерживается, могут не распознаваться или не воспроизводиться, либо информация о них, такая как имя файла, может не отображаться надлежащим образом.
- Система может распознавать только файлы с расширением .mp3/.wma/.wav. Если формат файла не поддерживается, измените формат с помощью современных программ конвертации.
- Устройство не поддерживает файлы, защищенные с помощью DRM (технических средств защиты авторских прав).
- Для файлов со сжатием MP3/WMA и файлов WAV могут иметь место различия в качестве звука в зависимости от битрейта. (Музыкальные файлы с более высоким битрейтом обеспечивают более высокое качество звука.)
- Символы японского алфавита или упрощенного китайского алфавита в именах папок и файлов могут не отображаться надлежащим образом.

#### Поддерживаемые USB-накопители

- Байт/сектор: 64 кбайт или меньше
- Файловая система: FAT12/16/32 (рекомендованная), exFAT/NTFS

#### \* ПРИМЕЧАНИЕ

- Гарантируется работа только USB-накопителей с металлическим корпусом с коннектором штекерного типа.

- USB-накопители с пластиковым штекером могут не распознаваться.
- USB-адаптеры с такими типами картами памяти, как CF или SD, могут не распознаваться.
- Жесткие диски с USB могут не распознаваться.
- При использовании USB-накопителя большой емкости с несколькими логическими дисками распознаваться будут только файлы, находящиеся на первом диске.
- Если на USB-накопитель загружена прикладная программа, соответствующие медиафайлы могут не воспроизводиться.
- Для улучшения совместимости следует использовать устройства с интерфейсом USB 2.0.

ветствии с лицензионным соглашением.



---

## Bluetooth

- Класс мощности Bluetooth 2: от -6 до 4 дБм
- Мощность антенны: макс. 3 мВт
- Диапазон частот: 2400-2483,5 МГц
- Версия программного обеспечения Bluetooth patch RAM: 1

## Товарные знаки

Другие товарные знаки и торговые названия являются собственностью их соответствующих владельцев.

- Словесный товарный знак и логотип Bluetooth® являются зарегистрированными товарными знаками, принадлежащими компании Bluetooth SIG, Inc., а любое использование таких знаков компанией KIA осуществляется в соот-

# Декларация соответствия

## CE

### EU Declaration of Conformity <sup>[1]</sup>

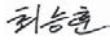

<b>Product details</b> <sup>[2]</sup>	
<b>Product</b> <sup>[3]</sup>	DIGITAL CAR AUDIO SYSTEM
<b>Model</b> <sup>[4]</sup>	AU210GYMG, AU210GYGG, AU210GYGN, AU210GYGP, AU210GYEG, AU210GYE P, AU211GYEP, AU212GYGL, AU211GYGG, AU210GYBB, AU211GYMG
We hereby declare, that the product above is in compliance with the essential requirements of the Directive 2014/53/EU by application of <sup>[5]</sup>	
<b>Applied Standards</b> <sup>[6]</sup>	
<b>Article</b> <sup>[7]</sup> <b>3.2</b>	EN 300 328 V2.2.2 EN 303 345-1 V1.1.1 EN 303 345-2 V1.1.1 DRAFT EN 303 345-3 V1.1.0 (2019-11) DRAFT EN 303 345-4 V1.1.0 (2019-11)
<b>Radio</b> <sup>[8]</sup>	
<b>Article</b> <sup>[7]</sup> <b>3.1b</b>	EN 301 489-1 V2.2.3 EN 301 489-17 V3.2.4 EN 55032:2015 EN 55035:2017
<b>EMC</b> <sup>[9]</sup>	
<b>Article</b> <sup>[7]</sup> <b>3.1a</b>	EN IEC 62368-1:2020+A11:2020
<b>Safety</b> <sup>[10]</sup> , <b>Health</b> <sup>[11]</sup>	EN 62311:2008
<b>Manufacturer</b> <sup>[12]</sup>	
HYUNDAI MOBIS Co., Ltd. 203, Teheran-ro, Gangnam-gu, Seoul, 06141, Korea Tel: +82-31-260-2707	
<b>Notified Body</b> <sup>[14]</sup>	
SGS Fimko Ltd Takomtie 8 FI-00380 Helsinki, Finland	
<b>Notified Body Identification</b> <sup>[17]</sup>	0598
<b>Reference</b> <sup>[18]</sup>	RED-2533
<b>Additional Information</b> <sup>[19]</sup>	
SW: 1.0, HW: 1.0	
<b>Representative in the EU</b> <sup>[13]</sup>	
MOBIS Parts Europe N.V. Wilhelm-Fay-Strabe 51, Frankfurt Main, 65936, Germany Tel: +49-69-85096-5011	
<b>Signed By</b> <sup>[15]</sup> 01/04/2021	
This declaration of conformity is issued under the sole responsibility of the manufacturer. <sup>[16]</sup>	
	Seunghoon Choe Representative Hyundai MOBIS Co., Ltd.

## NCC

取得審驗證明之低功率射頻器材，非經核准，公司、商號或使用者均不得擅自變更頻率、加大功率或變更原設計之特性及功能。

低功率射頻器材之使用不得影響飛航安全及干擾合法通信；經發現有干擾現象時，應立即停用，並改善至無干擾時方得繼續使用。

前述合法通信，指依電信管理法規定作業之無線電通信。低功率射頻器材須忍受合法通信或工業、科學及醫療用電波輻射性電機設備之干擾。

4.7.9.1應避免影響附近雷達系統之操作。

4.7.9.2高增益指向性天線只得應用於固定式點對點系統

BSMI

設備名稱：藍牙汽車音響 · 型號(型式)：AU210GYEG

單元 Unit	限用物質及其化學符號 Restricted substances and its chemical symbols					
	鉛Lead (Pb)	汞Mercury (Hg)	鎘Cadmium (Cd)	六價鉻 Hexavalent chromium (Cr <sup>6+</sup> )	多溴聯苯 Polybrominated biphenyls (PBB)	多溴二苯醚 Polybrominated diphenyl ethers (PBDE)
外殼組件	○	○	○	○	○	○
電路板組件	○	○	○	○	○	○
膠框組件	○	○	○	○	○	○
面板組件	○	○	○	○	○	○
螺絲組件	○	○	○	○	○	○

備考1. “超出0.1 wt %”及“超出0.01 wt %”係指限用物質之百分比含量超出百分比含量基準值。  
 Note 1: “Exceeding 0.1 wt %” and “exceeding 0.01 wt %” indicate that the percentage content of the restricted substance exceeds the reference percentage value of presence condition.

備考2. “○”係指該項限用物質之百分比含量未超出百分比含量基準值。  
 Note 2: “○” indicates that the percentage content of the restricted substance does not exceed the percentage of reference value of presence.

備考3. “—”係指該項限用物質為排除項目。  
 Note 3: The “—” indicates that the restricted substance corresponds to the exemption.

ANATEL

“Este produto está homologado pela ANATEL, de acordo com os procedimentos regulamentados pela resolução nº. 242/2000 e atende aos requisitos técnicos e aplicados”

“Este equipamento não tem direito à proteção contra interferência prejudicial e não pode causar interferência em sistemas devidamente autorizados.”

Para maiores informações, consulte o site da ANATEL [www.anatel.gov.br](http://www.anatel.gov.br)

Modelo AU210GYBB



## TRA

OMAN-TRA	OMAN-TRA
D192564	D192564
TRA/TA-R/11420/21	TRA/TA-R/11422/21

## NBTC



เครื่องวิทยุคมนาคมนี้ ได้รับยกเว้น ไม่ต้องได้รับใบอนุญาตให้มี ใช้ซึ่งเครื่องวิทยุคมนาคม หรือตั้งสถานีวิทยุคมนาคมตามประกาศ กสทช. เรื่อง เครื่องวิทยุคมนาคม และสถานีวิทยุคมนาคมที่ได้รับยกเว้นไม่ต้องได้รับใบอนุญาตวิทยุคมนาคมตามพระราชบัญญัติวิทยุคมนาคม พ.ศ. 2498



**nabp.** | โทรคมนาคม  
กำกับดูแลเพื่อประชาชน  
Call Center 1200 (InSW)



<b>Перед поездкой.....</b>	<b>6-9</b>
• Необходимые проверки автомобиля.....	6-9
• Приемы правильного вождения.....	6-10
• Допустимые приемы торможения.....	6-11
<b>Запуск автомобиля .....</b>	<b>6-13</b>
• Замок зажигания.....	6-13
• Кнопка «ENGINE START/STOP» (Запуск/остановка двигателя) .....	6-14
• Запуск двигателя.....	6-17
<b>трансмиссия .....</b>	<b>6-19</b>
• Механическая коробка передач.....	6-19
• Автоматическая трансмиссия.....	6-21
• коробка передач с двойным сцеплением .....	6-24
• Сообщения на ЖК-дисплее .....	6-30
<b>Подрулевые переключатели скоростей .....</b>	<b>6-37</b>
• Изменение режима переключения передач .....	6-37
<b>Тормозная система.....</b>	<b>6-38</b>
• В случае отказа тормозов .....	6-38
• Стояночный тормоз .....	6-40
• Автоматическое удержание .....	6-46
<b>Системы безопасности автомобиля.....</b>	<b>6-48</b>
• Антиблокировочная тормозная система (ABS) .....	6-48
• Электронный контроль устойчивости (ESC).....	6-48
• Система помощи при спуске (DBC).....	6-49
• Система помощи при трогании на подъеме (HAC).....	6-50
• Система экстренного торможения для предотвращения вторичных столкновений (MCB) .....	6-51
• Управление устойчивостью автомобиля (VSM) .....	6-52
• Система предупреждения об экстренном торможении (ESS).....	6-52
• Система стабилизации прицепа (TSA) .....	6-53

# 6 Управление автомобилем

• Система экстренного торможения (BAS) .....	6-53
<b>Система интегрированного управления динамикой автомобиля .....</b>	<b>6-54</b>
• DRIVE MODE.....	6-54
<b>Система полного привода (AWD) .....</b>	<b>6-57</b>
• Внедорожный режим .....	6-57
• Режим полного привода .....	6-57
• Преимущества полного привода.....	6-58
• Меры предосторожности при управлении автомобилем с полным приводом.....	6-59
• Меры предупреждения аварийных ситуаций .....	6-61
<b>Вспомогательная функция предотвращения лобового столкновения (FCA) (только камера переднего вида) .....</b>	<b>6-64</b>
• Настройки вспомогательной функции предотвращения лобового столкновения (FCA) .....	6-64
• Работа функции «Forward Collision-Avoidance Assist» (Вспомогательная функция предотвращения лобового столкновения).....	6-67
• Неисправности и ограничения функции «Forward Collision-Avoidance Assist» (Вспомогательная функция предотвращения лобового столкновения) .....	6-70
<b>Вспомогательная функция предотвращения лобового столкновения (FCA) (совокупность датчиков).....</b>	<b>6-76</b>
• Настройки вспомогательной функции предотвращения лобового столкновения (FCA) .....	6-78
• Работа функции «Forward Collision-Avoidance Assist» (Вспомогательная функция предотвращения лобового столкновения) .....	6-80
• Неисправности и ограничения функции «Forward Collision-Avoidance Assist» (Вспомогательная функция предотвращения лобового столкновения) .....	6-84
<b>Система удержания полосы (LKA).....</b>	<b>6-91</b>



• Настройки системы удержания на полосе.....	6-92
• Работа системы удержания полосы.....	6-93
• Ограничения и неисправности системы удержания на полосе .....	6-95
<b>система предупреждения об опасности столкновения в слепой зоне (BCW) .....</b>	<b>6-98</b>
• Настройки системы звукового предупреждения об опасности столкновения в слепой зоне .....	6-99
• Работа системы предупреждения об опасности столкновения в слепой зоне.....	6-101
• Неисправность и ограничения системы предупреждения об опасности столкновения в слепой зоне .....	6-102
<b>Вспомогательная система предотвращения столкновения в слепой зоне (BCA) .....</b>	<b>6-107</b>
• Настройки вспомогательной системы предотвращения столкновения в слепой зоне .....	6-109
• Работа вспомогательной системы предотвращения столкновения в слепой зоне.....	6-111
• Неисправности и ограничения вспомогательной системы предотвращения столкновения в слепой зоне .....	6-114
<b>Система контроля безопасного выхода (SEW) .....</b>	<b>6-119</b>
• Настройки системы контроля безопасного выхода.....	6-120
• Работа функции контроля безопасного выхода .....	6-121
• Неисправности и ограничения системы контроля безопасного выхода .....	6-123
<b>Система ручного контроля за ограничениями скорости (MSLA).....</b>	<b>6-125</b>
• Работа системы ручного контроля ограничения скорости .....	6-125
<b>Интеллектуальная система контроля ограничения скорости (ISLA) .....</b>	<b>6-127</b>

# 6 Управление автомобилем

- Настройки интеллектуальной системы контроля ограничения скорости ..... 6-128
- Работа интеллектуальной системы контроля ограничения скорости ..... 6-129
- Неисправности и ограничения интеллектуальной системы контроля ограничения скорости.....6-131
- Система контроля внимания водителя (DAW)..... 6-134**
- Настройки системы контроля внимания водителя ..... 6-134
- Работа системы контроля внимания водителя ..... 6-136
- Неисправности и ограничения системы контроля внимания водителя..... 6-138
- Мониторинг слепых зон (BVM)..... 6-140**
- Настройки системы мониторинга слепых зон ..... 6-141
- Работа системы мониторинга слепых зон ..... 6-141
- Неисправности системы мониторинга слепых зон..... 6-141
- Круиз-контроль (CC) ..... 6-142**
- Работа системы круиз-контроля..... 6-142
- Интеллектуальный круиз-контроль (SCC)..... 6-145**
- Настройки системы интеллектуального круиз-контроля.... 6-146
- Включение системы интеллектуального круиз-контроля ... 6-146
- Настройка расстояния до впереди идущего автомобиля .... 6-146
- Увеличение заданной скорости ..... 6-147
- Снижение заданной скорости ..... 6-147
- Чтобы временно отключить функцию интеллектуального круиз-контроля ..... 6-147
- Возобновление интеллектуального круиз-контроля..... 6-147
- Отключение системы интеллектуального круиз-контроля ..... 6-148
- Адаптация под режим вождения..... 6-148
- Громкость предупреждений..... 6-148
- Работа системы интеллектуального круиз-контроля ..... 6-149**

• Условия работы .....	6-149
<b>Отображение элементов системы интеллектуального круиз-контроля и управление ими .....</b>	<b>6-150</b>
<b>Неисправности и ограничения системы интеллектуального круиз-контроля .....</b>	<b>6-155</b>
• Неисправность системы интеллектуального круиз-контроля .....	6-155
• Ограничения системы интеллектуального круиз-контроля .....	6-156
<b>Система контроля полосы (LFA).....</b>	<b>6-161</b>
• Настройки системы слежения за полосой движения.....	6-161
• Работа системы слежения за полосой.....	6-162
• Ограничения и неисправности системы слежения за полосой.....	6-164
<b>Монитор заднего вида (RVM) .....</b>	<b>6-165</b>
• Настройки монитора заднего вида.....	6-165
• Работа монитора заднего вида .....	6-165
• Ограничения и неисправности монитора заднего вида .....	6-167
<b>монитор кругового обзора (SVM).....</b>	<b>6-168</b>
• Настройки системы кругового обзора .....	6-168
• Работа системы кругового обзора .....	6-170
• Ограничения и неисправности системы кругового обзора.....	6-171
<b>Система предупреждения об опасности столкновения с объектами, движущимися в поперечном направлении позади автомобиля (RCCW) .....</b>	<b>6-173</b>
• Настройки функции предупреждения об опасности столкновения при движении задним ходом.....	6-173
• Работа системы предупреждения об опасности столкновения с объектами, движущимися в поперечном направлении позади автомобиля .....	6-175

# 6 Управление автомобилем

- Неисправность и ограничения системы предупреждения об опасности столкновения с объектами, движущимися в поперечном направлении позади автомобиля ..... 6-177

## **Система предотвращения столкновений при движении задним ходом (RCCA) ..... 6-182**

- Настройки системы предотвращения столкновения с объектами, движущимися в поперечном направлении позади автомобиля ..... 6-182
- Работа системы предотвращения столкновений с объектами, движущимися в поперечном направлении позади автомобиля ..... 6-184
- Неисправности и ограничения функции предотвращения столкновения с объектами, движущимися в поперечном направлении позади автомобиля ..... 6-188

## **Система предупреждения о расстоянии при парковке задним ходом (PDW) ..... 6-193**

- Настройки системы предупреждения о расстоянии при парковке задним ходом ..... 6-193
- Работа системы предупреждения о расстоянии при парковке задним ходом ..... 6-194
- Неисправности и меры предосторожности при использовании системы предупреждения о расстоянии при парковке задним ходом ..... 6-195

## **Система предупреждения о расстоянии при парковке передним/задним ходом (PDW) ..... 6-197**

- Настройки системы предупреждения о расстоянии при парковке передним/задним ходом ..... 6-197
- Работа системы предупреждения о расстоянии при парковке передним/задним ходом ..... 6-198
- Неисправности и меры предосторожности при использовании системы предупреждения о расстоянии при парковке передним/задним ходом ..... 6-200

<b>Вспомогательная система предотвращения столкновения при парковке задним ходом (PCA) .....</b>	<b>6-203</b>
• Настройки вспомогательной системы предотвращения столкновения при парковке задним ходом .....	6-203
• Работа вспомогательной системы предотвращения столкновения при парковке задним ходом .....	6-205
• Неисправности и ограничения вспомогательной функции предотвращения столкновения при парковке задним ходом .....	6-206
<b>Интеллектуальная система помощи при парковке с дистанционным управлением (RSPA) .....</b>	<b>6-211</b>
• Настройки интеллектуальной системы дистанционной парковки .....	6-213
• Работа интеллектуальной системы дистанционной парковки .....	6-214
• Неисправности и ограничения интеллектуальной системы дистанционной парковки .....	6-219
<b>Декларация соответствия .....</b>	<b>6-225</b>
<b>Экономичная работа .....</b>	<b>6-231</b>
<b>Особые условия движения .....</b>	<b>6-232</b>
<b>Вождение в зимний период .....</b>	<b>6-236</b>
<b>Буксировка прицепа .....</b>	<b>6-240</b>
• Тягово-сцепные устройства .....	6-242
• Страховочные цепи .....	6-242
• Тормозная система прицепа .....	6-243
• Движение с прицепом .....	6-243
• Техническое обслуживание при буксировке прицепа .....	6-246
• Если вы решили буксировать прицеп .....	6-246
<b>Масса автомобиля .....</b>	<b>6-250</b>
• Базовая снаряженная масса .....	6-250
• Снаряженная масса автомобиля .....	6-250

## 6 Управление автомобилем

- Вес груза ..... 6-250
- GAW (полная нагрузка на ось) ..... 6-250
- GAWR (разрешенная максимальная нагрузка на ось) ..... 6-250
- GVW (полная масса автомобиля) ..... 6-250
- GVWR (разрешенная максимальная масса автомобиля) .... 6-250
- Перегрузка ..... 6-250

## Управление автомобилем

### Перед поездкой

#### Необходимые проверки автомобиля

Регулярно проверяйте уровни жидкостей, соблюдая интервалы проверок:

- Моторное масло
- Охлаждающая жидкость двигателя
- Тормозная жидкость
- Жидкость для стеклоомывателя

Подробнее см. в разделе "Техническое обслуживание" на странице 8-5.

#### **▲ ПРЕДУПРЕЖДЕНИЕ**

Следите за дорогой во время управления автомобилем. Первоочередной обязанностью водителя является безопасное управление транспортным средством в соответствии с правилами дорожного движения. Водители не должны пользоваться переносными устройствами, другим оборудованием или системами автомобиля, которые отвлекают от управления.

#### Проверка выхлопной системы

Следите за тем, чтобы в выхлопной системе не было утечек газов.

Проверку выхлопной системы следует производить каждый раз, когда автомобиль заезжает на подъемник для замены масла или для каких-либо других целей.

Если вы слышите изменение звука выхлопа или стучание в ходовой части, Kia рекомендует как можно скорее обратиться к официальному дилеру Kia или партнерской сервисной компании для проверки выхлопной системы.

#### **▲ ПРЕДУПРЕЖДЕНИЕ**

Не вдыхайте выхлопные газы и не оставляйте автомобиль с работающим двигателем в закрытом помещении на длительный период времени. В выхлопном газе содержится окись углерода — это газ без цвета и запаха, при вдыхании которого возможна потеря сознания и смерть от удушья.

#### Перед тем как сесть в автомобиль

- Убедитесь в чистоте всех окон, внешних зеркал и осветительных приборов.
- Проверьте состояние шин.
- Проверьте поверхность под автомобилем на предмет следов утечки.
- Перед движением задним ходом убедитесь в отсутствии каких-либо препятствий позади автомобиля.

#### Перед запуском автомобиля

- Закройте и запирайте все двери.
- Расположите сиденье так, чтобы все органы управления находились в пределах досягаемости.
- Пристегнитесь.
- Отрегулируйте внутренние и наружные зеркала заднего вида.
- Убедитесь, что работают все осветительные приборы.
- Проверьте показаниях всех приборов.
- Проверьте работу сигнальных ламп при включенном двигателе (ключ зажигания в положении «ON» (Вкл)).
- Отпустите стояночный тормоз и убедитесь, что сигнальная лампа тормоза погасла.

## ПРЕДУПРЕЖДЕНИЕ

- Когда вы собираетесь припарковаться или остановить автомобиль с включенным двигателем, не нажимайте слишком долго на педаль акселератора. Это может вызвать перегрев двигателя или выхлопной системы и привести к возгоранию.
- Всегда проверяйте область вокруг автомобиля на наличие людей, особенно детей, прежде чем перевести рычаг переключения передач в положение «D» (передний ход) или «R» (задний ход).
- Размещайте вещи в автомобиле так, чтобы они не создавали опасности. При резком торможении или быстром повороте рулевого колеса незакрепленные предметы могут упасть на пол и помешать нормальной работе педалей или даже стать причиной аварии.
- Запрещено управлять автомобилем в состоянии наркотического или алкогольного опьянения или под воздействием других веществ, замедляющих и ухудшающих реакцию. Садиться за руль в пьяном состоянии опасно. Даже небольшое количество алкоголя влияет на рефлекс, восприятие и точность оценки.  
Управление транспортным средством в состоянии наркотического опьянения или под воздействием других веществ, ухудшающих или замедляющих реакцию, также или даже более опасно, чем вождение в состоянии алкогольного опьянения.
- Для управления автомобилем всегда надевайте соответствующую

обувь. Неподходящая обувь (высокие каблуки, лыжные ботинки, сандалии и т. д.) может помешать вам использовать педаль тормоза и акселератора.

## Приемы правильного вождения

- Не переключайте коробку передач в режим «P» (парковка) или «N» (нейтраль) в любой другой режим, одновременно нажимая педаль акселератора.
- Не переключайте коробку передач в режим «P» (парковка) во время движения автомобиля.
- Перед переключением коробки передач в режим «P» (парковка) или «D» (передний ход) полностью остановите автомобиль.
- Не переключайте коробку передач в режим «N» (нейтраль) при движении под гору. Это крайне опасно. Всегда переключайте коробку передач в режим «P» (парковка) или «D» (передний ход) во время движения автомобиля.
- При движении не ставьте ногу на педаль тормоза. Это может привести к перегреву тормозов и выходу их из строя. При спуске с длинного холма используйте моторный тормоз.
- Перед тем как понизить передачу, необходимо сбавить скорость.
- Всегда используйте стояночный тормоз. Не полагайтесь на переключение трансмиссии в положение «P» (парковка), если требуется предотвратить движение автомобиля.
- При движении по скользкому покрытию соблюдайте крайнюю осторожность. Особую осторож-



ность также следует соблюдать при торможении, ускорении или переключении передач. Скорость автомобиля может резко измениться и привести к тому, что колеса утрачат сцепление с дорогой и автомобиль потеряет управление.

- Плавное вождение позволяет добиться оптимальных характеристик управляемости автомобиля.

### ПРЕДУПРЕЖДЕНИЕ

- Если автомобиль вязнет в снегу, грязи, песке и т. д., можно попытаться высвободить его раскачиванием вперед-назад. Не используйте этот маневр, если рядом с автомобилем находятся люди или какие-либо объекты. При выполнении раскачивания автомобиль, внезапно освободившись, может сдвинуться вперед или назад и травмировать людей либо повредить находящиеся рядом объекты.
- Двигаясь по дороге с уклоном, всегда переключайте коробку передач в положение «D» (передний ход) при движении вперед и «R» (задний ход) при движении задним ходом, а также перед началом движения проверяйте положение рычага переключения передач по индикатору на приборной панели. Движение в направлении, противоположном выбранному на коробке передач, может привести к опасной ситуации, при которой заглухнет двигатель и будет нарушена нормальная работа тормозной системы.
- Всегда пристегивайте ремень безопасности! В случае столкновения человек, не воспользовавшийся

ремнем безопасности, гораздо больше подвержен риску травмирования или гибели.

- Не превышайте безопасную скорость на поворотах или разворотах.
- Не допускайте резких движений рулевым колесом, например, при смене полосы движения или быстрых, крутых разворотах.
- В случае потери управления при движении на высокой скорости по магистрали значительно возрастает риск опрокидывания автомобиля.
- Потеря управления происходит, если два или более колеса сходят с дорожного полотна, а водитель применяет слишком резкий маневр для возврата на дорогу.
- В случае если автомобиль съезжает с дорожного покрытия, не следует слишком резко работать рулем. Вместо этого нужно снизить скорость, а потом уже возвращаться на полосу движения.
- Не следует превышать установленные ограничения скорости.

### Допустимые приемы торможения

- Перед выездом с парковочного места проверьте, отключен ли стояночный тормоз и погас ли соответствующий индикатор.
- Автомобиль с намокшими тормозами теряет способность быстро останавливаться. Слегка притормаживайте, пока не восстановится нормальная работа тормозов.
- При движении не держите ногу на педали тормоза. Держать ногу на педали тормоза во время движе-

ния автомобиля опасно, так как это может привести к перегреву и отказу тормозов. Кроме того, усиливается износ компонентов тормозной системы.

- Если во время движения у вас спустило шину, аккуратно нажмите на тормоз: во время замедления автомобиль следует удерживать в направлении прямого хода вперед. Медленно и осторожно съезьте на обочину и остановитесь в безопасном месте.
- Паркуясь на уклоне, соблюдайте крайнюю осторожность. Надежно затяните стояночный тормоз и переключите передачу в положение «Р» (Парковка).
- Если автомобиль направлен вниз по склону, поверните передние колеса к бордюру, чтобы предотвратить скатывание автомобиля вниз.

Если автомобиль направлен вверх по склону, поверните передние колеса в направлении от бордюра, чтобы предотвратить скатывание автомобиля вниз.

- При отсутствии бордюра или необходимости предотвратить скатывание автомобиля в силу других условий, заблокируйте колеса.
- При некоторых условиях, таких как скопление снега или льда в районе задних тормозов или если тормоза намокли, стояночный тормоз может замерзнуть во включенном положении.

Если существует риск примерзания стояночного тормоза, применяйте его только кратковременно, чтобы переключить передачу в положение «Р» (Парковка) и забло-

кировать задние колеса автомобиля для предотвращения отката. После этого отпустите стояночный тормоз.

- Не пытайтесь удерживать автомобиль на подъеме с помощью педали акселератора. Это может привести к перегреву трансмиссии. Всегда пользуйтесь педалью тормоза или стояночным тормозом.

## Запуск автомобиля

### Замок зажигания



- 1 «LOCK» (Блокировка)
- 2 «ACC» (Доп. устройства)
- 3 ON
- 4 «START» (Пуск)

### Работа

1. «LOCK» (Блокировка)
  - Ключ зажигания можно извлечь.
2. ACC (Доп. устройства)
  - Вы можете воспользоваться электрооборудованием.
3. ON
  - Можно проверить контрольные лампы.
4. «START» (Пуск)
  - Поверните ключ зажигания для запуска двигателя. В этом положении может быть проверена сигнальная лампа неисправности тормозной системы.

### Система блокировки ключа зажигания (при наличии)

Ключ зажигания можно извлечь из замка, только если рычаг переключения передач находится в положении «Р» (парковка).

### **⚠ ПРЕДУПРЕЖДЕНИЕ**

- Не поворачивайте ключ зажигания в положение «LOCK» или «ACC», когда автомобиль движется. Это

приведет к потере контроля над направлением движения и функцией торможения, что может стать причиной аварии.

- Запрещено прикреплять небольшие кошельки, несколько ключей или другие тяжелые аксессуары к держателю ключа водителя, используемого для запуска двигателя автомобиля. Водитель может случайно вставить такой ключ в замок зажигания и изменить положение зажигания на положение «ACC» (Доп. оборудование) во время движения автомобиля, увеличивая тем самым риск возникновения аварийной ситуации и деактивации нескольких функций безопасности.
- Для предотвращения неожиданного и внезапного движения автомобиля никогда не оставляйте автомобиль без блокировки рычага передач в положении «Р» (Парковка) и полностью затянутого стояночного тормоза. Перед тем как покинуть сиденье водителя, переключите рычаг передач в положение «Р» (Парковка), а также полностью затяните стояночный тормоз и заглушите двигатель.

### **\* ПРИМЕЧАНИЕ**

Если оставить переключатель зажигания в положении «ACC» (Доп. устройства) или «ON» (Вкл.) на длительное время, аккумулятор может разрядиться.

## Кнопка «ENGINE START/STOP» (Запуск/остановка двигателя)



### Работа

#### 1. OFF

- Нажмите еще раз кнопку запуска/останова двигателя, после чего двигатель выключится.

#### 2. ACC (Доп. устройства)

- Нажмите кнопку запуска/останова двигателя один раз без нажатия на педаль тормоза.
- Разблокируется рулевое колесо.
- Вы можете воспользоваться электрооборудованием.
- После приблизительно 1 часа работы питание автоматически выключается, чтобы избежать разрядки аккумуляторной батареи.

#### 3. ON

- Нажмите кнопку запуска/останова двигателя дважды без нажатия на педаль тормоза.
- Можно проверить контрольные лампы.

#### 4. START/RUN

- Нажмите кнопку запуска/останова двигателя, удерживая нажатой педаль тормоза, когда рычаг коробки передач находится в положении «Р» (парковка) или N (нейтраль).
- В целях безопасности запусайте двигатель, когда рычаг коробки

передач находится в положении «Р» (парковка).

### ⚠ ПРЕДУПРЕЖДЕНИЕ

- Никогда не нажимайте кнопку «ENGINE START/STOP» (запуска/остановки двигателя) во время движения автомобиля. Это приведет к потере контроля над направлением движения и функцией торможения, что может стать причиной аварии.
- Перед тем как покинуть сиденье водителя, переключите рычаг передач в положении «Р» (Парковка), а также полностью затяните стояночный тормоз и заглушите двигатель. Если эти меры предосторожности не будут приняты, может произойти внезапное движение автомобиля.
- Никогда не тянитесь к кнопке «ENGINE START/STOP» (запуска/остановки двигателя) или любым другим элементам управления через рулевое колесо во время движения автомобиля. Появление вашей руки в этом месте может привести к потере управления автомобилем, аварии и серьезным травмам или смерти.
- Не кладите рядом с водительским сиденьем подвижные предметы, поскольку они могут перемещаться во время движения и мешать водителю, что может привести к аварии.

### \* ПРИМЕЧАНИЕ

- Если оставить кнопку «ENGINE START/STOP» (Запуска/остановки двигателя) в положении «ACC» (Доп. устройства) или «ON» (Вкл.)

на длительное время, может разрядиться аккумуляторная батарея.

- Если нажать кнопку «ENGINE START/STOP» (Запуск/остановка двигателя) без нажатия педали тормоза, двигатель не запустится, а положение кнопки «ENGINE START/STOP» (Запуск/остановка двигателя) изменится следующим образом:
  - «OFF» (Выкл.) → «ACC» (Доп. устройства) → «ON» (Вкл.) → «OFF» (Выкл.) или «ACC» (Доп. устройства)

### Система блокировки кнопки «ENGINE START/STOP» (запуск/остановка двигателя) (при наличии)

Кнопка запуска/останова двигателя не перейдет в положение «Выкл.», пока рычаг передач находится в положении «Р» (Парковка).

### Автомобили, оснащенные противоугонным замком блокировки рулевой колонки (при наличии)

Рулевое колесо блокируется, если:

- Выключен двигатель
- Открыты двери

### ПРЕДОСТЕРЕЖЕНИЕ

Если во время движения автомобиля возникла экстренная ситуация, можно выключить двигатель и перейти в положение «ACC» (Доп. устройства), удерживая кнопку «ENGINE START/STOP» (Запуск/остановка двигателя) нажатой в течение более 2 секунд либо последовательно

нажав на нее 3 раза в течение 3 секунд.

Если автомобиль продолжает движение, для повторного запуска мотора следует:

- Нажмите кнопку «ENGINE START/STOP» (Запуск/остановка двигателя) при движении автомобиля со скоростью 5 км/ч (3 мили/ч) и выше.

### \* ПРИМЕЧАНИЕ

- Если рулевое колесо не разблокировать надлежащим образом, кнопка запуска/останова двигателя работать не будет. Нажмите кнопку «ENGINE START/STOP» (запуска/остановки двигателя), одновременно поворачивая рулевое колесо вправо-влево, чтобы уменьшить требуемое усилие.
- Двигатель («START/RUN» (Запуск/работа)) или питание автомобиля («Вкл.») можно отключить, только если автомобиль стоит на месте.

### Запуск двигателя с помощью интеллектуального ключа

Автомобиль проверит наличие интеллектуального ключа, если:

- Двери автомобиля открыты
- Кнопка запуск/останова двигателя нажата

Если интеллектуального ключа в автомобиле нет, то на приборной панели отображается индикатор  и сообщение «Key is not in the vehicle» (В автомобиле нет ключа).

### ПРЕДУПРЕЖДЕНИЕ

Двигатель можно запустить, только если интеллектуальный ключ нахо-

дится в автомобиле. Не позволяйте детям и лицам, не знакомым с принципами работы данного автомобиля, прикасаться к кнопке «ENGINE START/STOP» (Запуска/остановки двигателя) или связанным с ней деталям. Нажатие кнопки «ENGINE START/STOP» (Запуска/остановки двигателя), когда интеллектуального ключа в автомобиле нет, может привести к непреднамеренному запуску двигателя и (или) непреднамеренному перемещению автомобиля.

### ⚠ ПРЕДОСТЕРЕЖЕНИЕ

- Если двигатель заглох во время движения автомобиля, не переключайте рычаг передач в положение «Р» (парковка). Если позволяет поток движения и ситуация на дороге, можно переключить рычаг передач в положение «N» (Нейтраль), пока автомобиль не остановился, и нажать кнопку «ENGINE START/STOP» (Запуск/остановка двигателя), чтобы перезапустить двигатель.
- Не следует удерживать кнопку «ENGINE START/STOP» (запуска/остановки двигателя) нажатой в течение более 10 секунд, за исключением случаев, когда перегорел предохранитель стоп-сигналов.
- Не переключайте замок зажигания в положение «START» (Запуск) при работающем двигателе. Это может привести к повреждению стартера.
- Можно также запустить двигатель, когда рычаг переключения передач находится в положении «N» (Нейтраль), но из соображений безопасности запускайте двигатель, только

когда рычаг передач находится в положении «Р» (Парковка).

### \* ПРИМЕЧАНИЕ

- Если аккумулятор разряжен или смарт-ключ не работает надлежащим образом, можно запустить двигатель, нажав кнопку «ENGINE START/STOP» (Запуск/остановка двигателя) с помощью смарт-ключа. При непосредственном нажатии кнопки «ENGINE START/STOP» (Запуск/остановка двигателя) с помощью интеллектуального ключа ключ должен касаться кнопки под прямым углом.



- Если предохранитель лампы тормозного сигнала перегорел, вы не сможете нормально запустить двигатель. Замените предохранитель на новый. Если это невозможно, двигатель можно запустить, нажав кнопку «ENGINE START/STOP» (Запуск/остановка двигателя) и удерживая ее в течение 10 секунд, когда она находится в положении «ACC» (Доп. устройства). Запуск двигателя возможен и без нажатия на педаль тормоза. Однако в целях безопасности всегда нажимайте педаль тормоза перед запуском двигателя автомобиля.

## Запуск двигателя

- Для управления автомобилем всегда надевайте соответствующую обувь. Неподходящая обувь (высокие каблуки, лыжные ботинки, и т. д.) может помешать вам использовать педаль тормоза и газа.
- Не запускайте двигатель при нажатой педали акселератора. Автомобиль может прийти в движение и вызвать аварию.
- Необходимо дождаться нормализации частоты оборотов двигателя. Автомобиль может неожиданно прийти в движение, если отпустить педаль тормоза при высокой частоте оборотов двигателя.

## Запуск бензинового двигателя

### Работа

1. Убедитесь, что стояночный тормоз включен.
2. Убедитесь, что рычаг коробки передач находится в положении «Р» (парковка)
3. Полностью нажмите на педаль тормоза.
4. Поверните ключ в положение «СТАРТ» или нажмите кнопку запуска/останова двигателя.

## Запуск дизельного двигателя

### Работа

1. Убедитесь, что стояночный тормоз включен.
2. Убедитесь, что рычаг коробки передач находится в положении «Р» (парковка)
3. Полностью нажмите на педаль тормоза.

4. Поверните ключ в положение «Вкл.» или нажмите кнопку запуска/останова двигателя. Загорится индикаторная лампа (☹).
5. Если индикаторная лампа (☹) погасла, поверните ключ в положение «СТАРТ» или полностью выжмите педаль тормоза, пока двигатель не запустится.

### \* ПРИМЕЧАНИЕ

- Если двигатель не запускается в течение 10 секунд после окончания предварительного прогрева, снова поверните ключ зажигания в положение «LOCK» (Блокировка) на 10 секунд, а затем в положение «ON» (Вкл.), чтобы повторить предварительный прогрев.
- Если еще раз нажать кнопку «ENGINE START/STOP» (Запуска/остановки двигателя) во время предварительного прогрева, двигатель может запуститься.

## Запуск и остановка двигателя для моделей с промежуточным охладителем турбонагнетателя (при наличии)

### Работа

1. Для смазки турбонагнетателя выключите двигатель на несколько секунд после его включения.
2. Чтобы дать турбокомпрессору остыть, дайте двигателю поработать на холостом ходу примерно минуту, прежде чем выключить его.

### ⚠ ПРЕДУПРЕЖДЕНИЕ

Необходимо дождаться нормализации частоты оборотов двигателя.

Автомобиль может неожиданно прийти в движение, если отпустить педаль тормоза при высокой частоте оборотов двигателя.

---

### **▲ ПРЕДОСТЕРЕЖЕНИЕ**

- Можно также запустить двигатель, когда рычаг переключения передач находится в положении «N» (Нейтраль), но из соображений безопасности запускайте двигатель, только когда рычаг передач находится в положении «P» (Парковка).
  - Не следует останавливать двигатель сразу же после того, как он работал с большой нагрузкой. В этом случае возможны сильные повреждения двигателя или турбо-нагнетательного блока.
  - Если двигатель заглох во время движения, не пытайтесь перевести коробку передач в положение «P» (парковка). Если позволяет ситуация на дороге, рычаг передач можно переключить в положение «N» (Нейтраль) во время движения автомобиля и повернуть замок зажигания в положение «START» (Запуск), при этом повторно пытаться запустить двигатель.
  - Не включайте стартер на период более 10 секунд. Если двигатель глохнет или не заводится, то повторным включением стартера подождите 5-10 секунд. При неправильном использовании стартера возможно его повреждение.
  - Не переключайте замок зажигания в положение «START» (Запуск) при работающем двигателе. Это может привести к повреждению стартера.
- 

### **\* ПРИМЕЧАНИЕ**

Если автомобиль оборудован механизмом ограничения скорости в педали акселератора, он предотвращает случайное движение на полном газу, требуя от водителя большего усилия по мере нажатия педали акселератора.

---



## ТРАНСМИССИЯ

### Механическая коробка передач (при наличии)



⇒ Рычаг переключения передач можно перемещать без нажатия кнопки (1).

➡ Кнопка (1) должна быть нажата при перемещении рычага переключения передач в положение R (задний ход).

### Работа

- При переключении передачи полностью выжмите педаль сцепления, а затем медленно отпустите ее.

### Использование сцепления

Сцепление необходимо полностью выжать перед переключением передач, а затем медленно отпустить. Во время движения педаль сцепления всегда должна быть полностью отпущена. Запрещается ставить ногу на педаль сцепления во время движения. Это может привести к ненужному износу. Не используйте частичное нажатие педали сцепления для удержания автомобиля на уклоне.

Это приводит к ненужному износу. Чтобы удерживать автомобиль на уклоне, воспользуйтесь педалью тормоза или стояночным тормозом. Не нажимайте педаль сцепления резко и часто.

### Понижение передачи

Когда необходимо снизить скорость в плотном потоке движения или при подъеме по крутому холму, понизьте передачу, прежде чем начнутся затруднения в работе двигателя.

Понижение передачи позволяет уменьшить вероятность того, что заглохнет двигатель, и обеспечивает лучшее ускорение, когда нужно вновь набрать скорость. Когда автомобиль движется по крутому спуску, понижение передачи помогает сохранить безопасную скорость и продлевает срок службы тормозов.

### \* ИНФОРМАЦИЯ

- Если автомобиль оснащен выключателем блокировки зажигания, то двигатель нельзя завести, не выжав педаль сцепления.
- Перед тем как переключаться в положение «R» (задний ход), рычаг коробки передач следует перевести в нейтральное положение. Нажмите на кнопку, расположенную непосредственно под рукояткой рычага переключения передач и потяните рычаг переключения передач влево на достаточное расстояние, а затем переместите его в положение заднего хода (R).
- Перед тем как перемещать рычаг переключения передач в положение «R» (задний ход), убедитесь в том, что автомобиль полностью остановился.

- Никогда не используйте режимы работы двигателя, в которых стрелка тахометра (частота оборотов) находится в красной зоне индикатора.
- В холодную погоду передачи могут переключаться с трудом, пока не прогреется смазка в коробке передач. Это нормальное явление, которое не причиняет вреда коробке передач.
- Если автомобиль полностью остановился и вам трудно переключиться на первую передачу или в положение «R» (задний ход), оставьте рычаг переключения передач в положении «N» (нейтраль) и отпустите сцепление. Вновь выжмите педаль сцепления, а затем переключитесь на 1-ю передачу или в положение «R» (задний ход).

### ПРЕДУПРЕЖДЕНИЕ

- Прежде чем покинуть место водителя, обязательно полностью затягивайте стояночный тормоз и выключайте двигатель. Затем убедитесь в том, что рычаг переключения передач находится на 1-й передаче, если автомобиль припаркован на ровном участке или подъеме, либо в положении «R» (Задний ход), если автомобиль припаркован на спуске. Если данные меры предосторожности не выполнены в указанном порядке, то автомобиль может неожиданно и внезапно тронуться с места.
- Не используйте резкое торможение двигателем (переключение с высокой на более низкую передачу) на скользкой дороге. Автомо-

биль может пойти в занос и стать причиной аварии.

- Выжимайте педаль сцепления как можно сильнее. Не нажимайте педаль повторно, пока она не вернется в нормальное положение. Если педаль нажать несколько раз до того, как она вернется в нормальное положение, это может привести к повреждению системы сцепления.
- Не перегружайте автомобиль. В этой ситуации при старте и движении на диске сцепления выделяется слишком большое количество тепла от трения, что может дополнительно повредить корзину и диск сцепления.
- При старте автомобиля или движении задним ходом при отпуске педали слишком рано после переключения передачи двигатель может заглохнуть, что может привести к аварии

### ПРЕДОСТЕРЕЖЕНИЕ

- При переключении с пятой передачи на четвертую следите за тем, чтобы случайно не сместить рычаг переключения передач в сторону и не включить вторую передачу. При таком резком понижении передачи частота оборотов двигателя может повыситься до красной зоны тахометра. Такое повышение частоты оборотов может привести к повреждению коробки передач.
- Не следует понижать передачу больше чем на две ступени или делать это на высокой частоте оборотов двигателя (5 000 об/мин и выше). При таком понижении пере-

дачи можно повредить двигатель, сцепление и коробку передач.

- Чтобы предохранить сцепление от преждевременного износа и повреждения, не следует постоянно держать ногу на педали сцепления во время движения. Также не следует использовать сцепление для удержания автомобиля, остановленного на подъеме в ожидании зеленого сигнала светофора, и в других подобных ситуациях.
- Во время движения автомобиля не следует использовать рычаг переключения передач вместо подлокотника, так как это влечет за собой преждевременный износ вилок переключения передач.
- Для того чтобы предохранить систему сцепления от возможных повреждений, не следует трогаться с места на второй передаче, за исключением случаев начала движения на скользкой дороге.
- Полностью выжимайте педаль сцепления. При неполностью нажатой педали сцепления возможно повреждение сцепления и появления шума.

## Автоматическая трансмиссия (при наличии)

### Комплектация с рычагом переключения передач

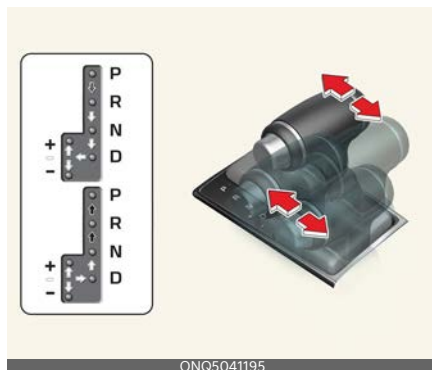

➤ При переключении передачи нажимайте педаль тормоза и кнопку выключения блокировки.

➡ При переключении передачи нажимайте кнопку разблокировки.

⇨ Рычаг переключения передач можно перемещать без дополнительных действий.

- «P» (парковка)
- «R» (задний ход)
- «N» (Нейтраль)
- «D» (передний ход)

### Работа

- Нажмите педаль тормоза, а затем переключите передачу.

### Ручной режим



## Работа

1. Переведите рычаг переключения передач из положения «D» (передний ход) в ручной режим.
  - Up (Вверх) (+): чтобы повысить передачу на одну ступень, один раз переместите рычаг вперед.
  - Down (Вниз) (-): чтобы понизить передачу на одну ступень, один раз переместите рычаг назад.
2. Переведите рычаг переключения передач обратно в положение «D» (передний ход) для возвращения в автоматический режим.

## Блокировка переключения передач

Блокировка переключения передач предотвращает переключение из положения «P» (парковка) в положение «R» (задний ход), если только не нажата педаль тормоза.

## Работа

1. Нажмите и удерживайте педаль тормоза.
2. Включите двигатель.
3. Переместите рычаг переключения передач.

## \* ИНФОРМАЦИЯ

Если постоянно нажимать и отпускать педаль тормоза, когда рычаг переключения передач находится в положении «P» (парковка), в районе рычага переключения передач может быть слышно дребезжание. Это нормальное явление.

## Снятие блокировки переключения передач

Если рычаг переключения не удастся перевести из положения P (парковка) в положение R (задний ход).



## Работа

1. Продолжайте нажимать педаль тормоза.
2. Выключите двигатель.
3. Убедитесь, что стояночный тормоз включен.
4. Аккуратно снимите пыльники рычага переключения передач.
5. Вставьте инструмент (например, шлицевую отвертку) в это отверстие и надавите на нее.
6. Переместите рычаг переключения передач.
7. Выньте инструмент из отверстия доступа к механизму снятия блокировки переключения передач и установите блокиратор на место. Вставьте отвертку в это отверстие и надавите на нее.

## Условия, в которых система не работает

- Переключение рычага коробки передач в положение «N» (Нейтраль) не срабатывает в течение 3 минут.
  - Аккуратно снимите пыльники рычага переключения передач.

- Вставьте инструмент (например, шлицевую отвертку) в это отверстие и надавите на нее.
- Переместите рычаг переключения передач.
- Следует проверить систему в специализированной мастерской. Kia рекомендует обратиться к официальному дилеру Kia или партнерской сервисной компании.

### Парковка с рычагом переключения передач в положении N (нейтраль)

Выполните следующие шаги при парковке или толкании автомобиля.

1. После остановки автомобиля выжмите педаль тормоза и переместите рычаг переключения передач в положение «P» (Парковка), пока кнопка зажигания находится в состоянии «ON» (Вкл.) или работает двигатель.
2. Если включен стояночный тормоз, разблокируйте его.
3. Зажав педаль тормоза, поверните кнопку зажигания в положение «OFF» (Выкл.). В автомобилях, оснащенных интеллектуальным ключом, замок зажигания можно повернуть в положение «OFF» (Выкл.), только когда рычаг переключения передач находится в положении «P» (Парковка).
4. Установите рычаг переключения передач в положение N (нейтраль) во время нажатия педали тормоза. Потяните рычаг переключения передач, одновременно вставляя и вдавливая инструмент (например, отвертку с плоской головкой) в отверстие блокировки переключения передач. Тогда автомобиль

можно будет привести в движение с помощью внешнего воздействия.

### ⚠ ПРЕДОСТЕРЕЖЕНИЕ

- За исключением парковки на нейтральной передаче, всегда в целях безопасности паркуйте автомобиль с рычагом переключения передач в положении «P» (Парковка).
- Перед парковкой с рычагом переключения передач в положении «N» (Нейтраль) убедитесь в том, что выбранная для парковки площадка является ровной и плоской. Не паркуйте автомобиль с рычагом переключения передач в положении «N» (Нейтраль) на уклонах или неровных поверхностях. Если после парковки оставить рычаг переключения передач в положении «N» (нейтраль), автомобиль может сдвинуться с места и стать причиной серьезных повреждений и травм.

### Комплектация с электронной поворотной ручкой переключения передач



- «P» (парковка)
- «R» (задний ход)
- «N» (Нейтраль)
- «D» (передний ход)

## Работа

1. Нажмите педаль тормоза и переместите ручку переключения передач в нужное положение.
2. Переместите ручку коробки передач в положение «N» (Нейтраль).

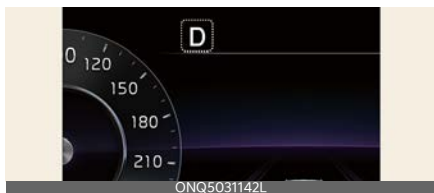

## Ручка коробки передач в положении «N» (Нейтраль)



## Работа

1. Отключите «Автоматическое удержание» и стояночный тормоз.
2. Нажмите педаль тормоза.
3. Переведите регулятор переключения передач в положение N (нейтраль). На приборной панели появится сообщение «Нажмите и удерживайте кнопку ОК, чтобы оставить нейтральное положение, когда автомобиль выключен».
4. Нажмите и удерживайте кнопку «ОК» более 1 секунды.
5. Выключите двигатель, когда на приборной панели появится сообщение «Автомобиль останется в положении N». Переключите передачу для отмены».

## Условия работы

- Двигатель включен.

## Если разряжен аккумулятор

## Работа

1. Подсоедините провода аккумуляторной батареи к выводам запуска от стороннего источника питания, расположенным внутри моторного отсека автомобиля. Подробнее см. в разделе "Запуск двигателя от внешнего источника" на странице 7-6.
2. Отключите стояночный тормоз при включенном двигателе.
3. Переведите рычаг коробки передач в положение «N» (Нейтраль).

## коробка передач с двойным сцеплением (при наличии)

## Комплектация с рычагом переключения передач

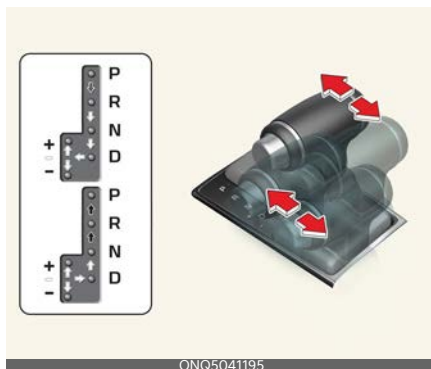

⚡ При переключении передачи нажимайте педаль тормоза и кнопку выключения блокировки.

➡ При переключении передачи нажимайте кнопку разблокировки.

⇒ Рычаг переключения передач можно перемещать без дополнительных действий.

- «P» (парковка)
- «R» (задний ход)
- «N» (Нейтраль)
- «D» (передний ход)

## Работа

- Нажмите педаль тормоза, а затем переключите передачу.

## Ручной режим



ONQ5041197

## Работа

1. Переведите рычаг переключения передач из положения «D» (передний ход) в ручной режим.
  - Up (Вверх) (+): чтобы повысить передачу на одну ступень, один раз переместите рычаг вперед.
  - Down (Вниз) (-): чтобы понизить передачу на одну ступень, один раз переместите рычаг назад.
2. Переведите рычаг переключения передач обратно в положение «D» (передний ход) для возвращения в автоматический режим.

## Блокировка переключения передач

Блокировка переключения передач предотвращает переключение из положения «P» (парковка) в положение «R» (задний ход), если только не нажата педаль тормоза.

## Работа

1. Нажмите и удерживайте педаль тормоза.
2. Включите двигатель.
3. Переместите рычаг переключения передач.

## \* ИНФОРМАЦИЯ

Если постоянно нажимать и отпускать педаль тормоза, когда рычаг переключения передач находится в положении «P» (парковка), в районе рычага переключения передач может быть слышно дребезжание. Это нормальное явление.

## Снятие блокировки переключения передач

Если рычаг переключения не удается перевести из положения P (парковка) в положение R (задний ход).



ONQ5041196

## Работа

1. Продолжайте нажимать педаль тормоза.
2. Выключите двигатель.
3. Убедитесь, что стояночный тормоз включен.
4. Аккуратно снимите пыльники рычага переключения передач.
5. Вставьте инструмент (например, шлицевую отвертку) в это отверстие и надавите на нее.
6. Переместите рычаг переключения передач.

7. Выньте инструмент из отверстия доступа к механизму снятия блокировки переключения передач и установите блокиратор на место.
8. Следует проверить систему в специализированной мастерской. Kia рекомендует обратиться к официальному дилеру Kia или партнерской сервисной компании.

### Парковка с рычагом переключения передач в положении N (нейтраль)

Выполните следующие шаги при парковке или толкании автомобиля.

1. После остановки автомобиля выжмите педаль тормоза и переместите рычаг переключения передач в положение «P» (Парковка), пока кнопка зажигания находится в состоянии «ON» (Вкл.) или работает двигатель.
2. Если включен стояночный тормоз, разблокируйте его.
3. Жазав педаль тормоза, поверните кнопку зажигания в положение «OFF» (Выкл.). В автомобилях, оснащенных интеллектуальным ключом, замок зажигания можно повернуть в положение «OFF» (Выкл.), только когда рычаг переключения передач находится в положении «P» (Парковка).
4. Установите рычаг переключения передач в положение N (нейтраль) во время нажатия педали тормоза. Потяните рычаг переключения передач, одновременно вставляя и вдавливая инструмент (например, отвертку с плоской головкой) в отверстие блокировки переключения передач. Тогда автомобиль можно будет привести в движение с помощью внешнего воздействия.

### ⚠ ПРЕДОСТЕРЕЖЕНИЕ

- За исключением парковки на нейтральной передаче, всегда в целях безопасности паркуйте автомобиль с рычагом переключения передач в положении «P» (Парковка).
- Перед парковкой с рычагом переключения передач в положении «N» (Нейтраль) убедитесь в том, что выбранная для парковки площадка является ровной и плоской. Не паркуйте автомобиль с рычагом переключения передач в положении «N» (Нейтраль) на уклонах или неровных поверхностях. Если после парковки оставить рычаг переключения передач в положении «N» (нейтраль), автомобиль может сдвинуться с места и стать причиной серьезных повреждений и травм.

### Комплектация с электронной поворотной ручкой переключения передач



- «P» (парковка)
- «R» (задний ход)
- «N» (Нейтраль)
- «D» (передний ход)

### Работа

1. Нажмите педаль тормоза и переместите ручку переключения передач в нужное положение.



2. Переместите ручку коробки передач в положение «N» (Нейтраль).

### Диапазоны переключения передач

Когда замок зажигания находится в положении «ON» (Вкл.), то положение рычага переключения передач можно определить по индикатору на приборной панели.

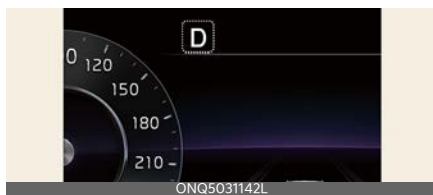

### «P» (парковка)

Перед тем как переводить рычаг переключения передач в положение «P» (парковка), нужно полностью остановить автомобиль. Для переключения из положения «P» (парковка) необходимо сильно нажать на педаль тормоза и убедиться, что нога не находится на педали акселератора. Если вы выполнили все вышеперечисленные действия, но все равно не можете перевести рычаг переключения передач из положения P (парковка), см. раздел "Снятие блокировки переключения передач" на странице 6-25. Перед выключением двигателя рычаг переключения передач должен находиться в положении P (парковка).

### Ручка коробки передач в положении «N» (Нейтраль)



### Работа

1. Отключите «Автоматическое удержание» и стояночный тормоз.
2. Нажмите педаль тормоза.
3. Поверните ручку переключения передач в положение «N» (нейтраль), и на приборной панели появится сообщение.
4. Нажмите и удерживайте кнопку «OK» более 1 секунды.
5. Выключите двигатель, когда на приборной панели появится сообщение.

### Условия работы

- Двигатель включен.

### Если разряжен аккумулятор

### Работа

1. Подсоедините провода аккумуляторной батареи к выводам запуска от стороннего источника питания, расположенным внутри моторного отсека автомобиля. Подробнее см. в разделе "Запуск двигателя от внешнего источника" на странице 7-6.
2. Отключите стояночный тормоз при включенном двигателе.
3. Переведите рычаг коробки передач в положение «N» (Нейтраль).

## Характеристики коробки передач с двойным сцеплением

Коробка передач с двойным сцеплением имеет семь скоростей движения вперед и одну заднюю скорость.

Когда рычаг переключения передач находится в положении D (передний ход), передачи выбираются автоматически.

- Трансмиссию с двойным сцеплением можно описать как автоматически переключающуюся механическую коробку передач. Она дает ощущения движения как с механической КПП, обеспечивая при этом простоту использования полностью автоматической КПП.
- В положении «D» (Передний ход) данная трансмиссия осуществляет автоматическое переключение всего ряда передач, как в традиционной автоматической трансмиссии. В отличие от традиционной автоматической трансмиссии, переключение передач иногда может сопровождаться ощущениями и звуками, похожими на включение сцепления и переключение передач.
- В состав трансмиссии с двойным сцеплением входит механизм двойного сцепления сухого типа, который повышает эффективность ускорения и уменьшает расход топлива при движении. Но она отличается от обычной автоматической трансмиссии, так как в ней нет гидротрансформатора. Вместо этого для управления переходом с одной передачи на следующую используется пробуксовка сцепления (особенно на малых скоростях).

В результате переключение передач иногда происходит более заметно и может ощущаться легкая вибрация по мере того, как скорость трансмиссии синхронизируется со скоростью вращения двигателя. Это нормальное явление для трансмиссии с двойным сцеплением.





- Сцепление сухого типа напрямую передает крутящий момент и обеспечивает непосредственное ощущение управления автомобилем, которое отличается от ощущений при использовании обычной автоматической трансмиссии. Данные ощущения могут быть более заметны при трогании автомобиля с места и при езде с малой скоростью и частыми остановками.
- В случае быстрого ускорения с малой скорости скорость вращения вала двигателя может значительно возрасти из-за пробуксовки сцепления, потому что в этот момент трансмиссия с двойным сцеплением выбирает правильную передачу. Это нормальное явление.
- При ускорении после остановки на наклонной дороге нажимайте педаль акселератора плавно и постепенно, чтобы не допустить дрожания и рывков автомобиля.
- Если при движении на малой скорости быстро отпустить педаль акселератора, можно почувствовать торможение двигателем, прежде чем трансмиссия переключится на другую передачу. Это ощущение торможения двигателем похоже на ощущения при работе механической коробки передач на малой скорости.

- При движении под уклон можно перевести рычаг переключения передач в режим ручного переключения, чтобы можно было понижать передачи и контролировать скорость без чрезмерного использования педали тормоза.
- При включении и выключении двигателя можно услышать щелчки, поскольку система выполняет самодиагностику. Это нормальный звук для трансмиссии с двойным сцеплением.
- В течение первых 1500 км (1000 миль) вы можете почувствовать, что автомобиль недостаточно плавно разгоняется на низкой скорости. В данный период обкатки качество и производительность вашего нового автомобиля постоянно оптимизируются.

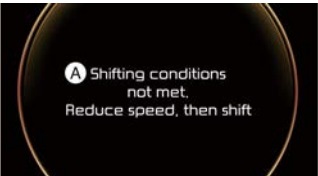
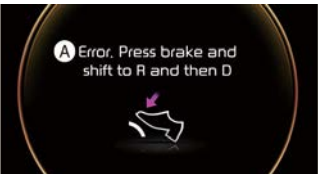
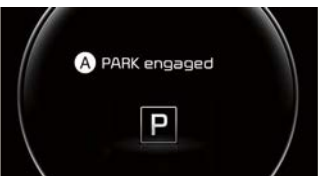
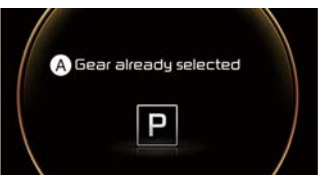
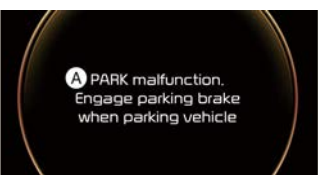
## Сообщения на ЖК-дисплее

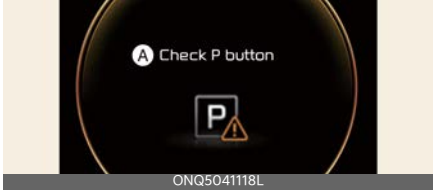
### Сообщения об автоматической коробке передач/коробке передач с двойным сцеплением в комплектации с электронной поворотной ручкой переключения передач

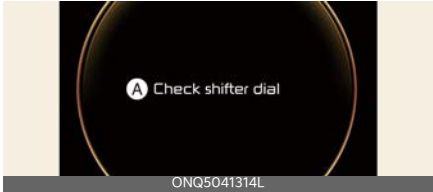
Сообщение	Содержание
 <p>A Shifting conditions not met. Reduce speed, then shift</p> <p>ONQ5041309L</p>	<p>A: Не соблюдены условия переключения передач. Уменьшите скорость, а затем переключите передачу</p> <ul style="list-style-type: none"> <li>• Когда скорость движения слишком высокая для переключения передачи.</li> </ul>
 <p>A Error. Press brake and shift to R and then D</p> <p>ONQ5041310L</p>	<p>A: Ошибка. Нажмите тормоз и переключитесь в положение «R», а затем в положение «D»</p> <ul style="list-style-type: none"> <li>• При переключении передачи педаль тормоза не нажата.</li> </ul>
 <p>A PARK engaged</p> <p>ONQ5041311L</p>	<p>A: ПАРКОВКА включена</p> <ul style="list-style-type: none"> <li>• Рычаг коробки передач переключен в положение «P» (парковка) во время движения автомобиля.</li> </ul>
 <p>A Gear already selected</p> <p>ONQ5041312L</p>	<p>A: Передача уже выбрана</p> <ul style="list-style-type: none"> <li>• Когда снова выбирается передача «P» (парковка), или коробка передач перегрелась.</li> </ul>
 <p>A PARK malfunction. Engage parking brake when parking vehicle</p> <p>ONQ5041313L</p>	<p>A: Неисправность системы парковки. При парковке автомобиля нажмите стояночный тормоз</p> <ul style="list-style-type: none"> <li>• Проблема при использовании положения «P» (парковка).</li> </ul>

Сообщение	Содержание
 <p>A Check P button</p>  <p>ONQ504118L</p>	<p>A: Проверьте кнопку «P» (парковка)</p> <ul style="list-style-type: none"><li>• Означает проблему с кнопкой «P» (парковка).</li></ul>
 <p>A Check shifter dial</p> <p>ONQ5041314L</p>	<p>A: Проверьте поворотную ручку переключения передач</p> <ul style="list-style-type: none"><li>• Проблема с ручкой переключения передач.</li></ul>
 <p>A Rotary shifter stuck</p> <p>ONQ5041316L</p>	<p>A: Заклинило поворотную ручку</p> <ul style="list-style-type: none"><li>• Поворотную ручку переключения передач постоянно заклинивает или при наличии проблем с поворотной ручкой переключения передач.</li></ul>

## Предупреждения трансмиссии с двойным сцеплением

Сообщение	Содержание
<p data-bbox="266 331 367 354">Крутой уклон</p>  <p data-bbox="266 536 360 552">ONQ5041123L</p>	<p data-bbox="544 260 857 282">A: Крутой уклон! Нажмите педаль тормоза</p> <ul data-bbox="544 285 987 632" style="list-style-type: none"> <li>• Для удерживания автомобиля на уклоне следует использовать ножной или стояночный тормоз.</li> <li>• Во время движения с частыми остановками и троганием с места на уклонах соблюдайте дистанцию до движущегося впереди транспортного средства. Затем удерживайте автомобиль на уклоне с помощью ножного тормоза.</li> <li>• Если попытаться удерживать автомобиль на подъеме с помощью акселератора или двигаться накатом с отпущенной педалью тормоза, сцепление и трансмиссия перегреются, что приведет к повреждению. В этом случае на ЖК-дисплее появится предупреждение.</li> <li>• Если предупреждение на ЖК-дисплее остается активным, ножной тормоз должен быть выжат.</li> <li>• Игнорирование предупреждения может привести к повреждению трансмиссии.</li> </ul>
<p data-bbox="182 946 449 968">Высокая температура трансмиссии</p>  <p data-bbox="266 1145 360 1161">ONQ5041273L</p>	<p data-bbox="544 639 975 679">A: Высокая температура трансмиссии! Осторожно остановиться</p> <ul data-bbox="544 683 987 807" style="list-style-type: none"> <li>• В определенных условиях, таких как повторяющиеся остановки и трогание с места на крутых уклонах, резкое замедление или ускорение или другие неблагоприятные условия вождения, температура сцепления трансмиссии может чрезмерно возрасти. В итоге сцепление трансмиссии может перегреться.</li> </ul> <div data-bbox="544 815 987 858" style="background-color: black; color: white; padding: 5px;"> <p><b>* ПРИМЕЧАНИЕ</b></p> </div> <p data-bbox="544 871 987 959">При движении в пробке в состоянии остановки для снижения нагрузки на водителя и лучшей работы трансмиссии переводите рычаг переключения в положение N (нейтраль) или P (парковка).</p> <ul data-bbox="544 991 987 1468" style="list-style-type: none"> <li>• При перегреве сцепления на приборной панели мигает индикатор включенной передачи, автомобиль переходит в режим защиты и раздается предупреждающий звуковой сигнал. В это время на ЖК-дисплее появится предупреждение «Transmission temp. is high! Stop safely» (Высокая температура трансмиссии! Остановитесь в безопасном месте!), а движение автомобиля может стать нестабильным.</li> <li>• В данной ситуации следует проехать в безопасное место, остановить автомобиль не выключая двигатель, нажать педаль тормоза, перевести рычаг переключения передач в положение N (нейтраль), задействовать стояночный тормоз и дать трансмиссии остыть.</li> <li>• При игнорировании этого предупреждения условия движения могут ухудшиться. Может происходить резкое или частое переключение передач или рывки при движении. Для восстановления нормальных условий движения остановите автомобиль и примените ножной тормоз или переведите рычаг переключения передач в положение «P» (Парковка). Затем дайте трансмиссии остыть в течение нескольких минут с работающим двигателем перед тем, как продолжить движение.</li> <li>• По возможности старайтесь вести автомобиль плавно.</li> </ul>

Сообщение	Содержание
<p>Перегрев трансмиссии</p>  <p>A Transmission Hot! Park with engine on</p> <p>ONQ5041120L</p>	<p>A: Трансмиссия близка к перегреву! Припаркуйтесь с включенным двигателем</p>
 <p>B Transmission cooling Park for 00 min.</p> <p>ONQ5E041122L</p>	<p>B: Охлаждение трансмиссии. Припаркуйтесь на 00 мин.</p>
 <p>C Trans cooled. Resume driving</p> <p>ONQ5E041121L</p>	<p>C: Коробка передач охлаждена. Продолжайте движение</p> <ul style="list-style-type: none"> <li>• Если продолжить движение и позволить температуре сцепления достичь максимально допустимого значения, появится предупреждение «Transmission Hot! Park with engine on» (Трансмиссия перегрелась! Припаркуйтесь с работающим двигателем). Когда это происходит сцепление отключается до нормализации температуры.</li> <li>• В предупреждающем сообщении будет показано время, которое следует выждать для того, чтобы трансмиссия остыла.</li> <li>• В данной ситуации следует проехать в безопасное место, остановить автомобиль не выключая двигатель, задействовать тормоз, перевести рычаг переключения передач в положение «Р» (Парковка), и дать трансмиссии остыть.</li> <li>• Тогда появится сообщение «Trans cooled. Resume driving.» (Трансмиссия остыла. Продолжайте движение), вы сможете возобновить движение.</li> <li>• По возможности старайтесь вести автомобиль плавно. Если на ЖК-дисплее продолжает мигать какое-либо предупреждение, в целях безопасности рекомендуется обратиться к официальному дилеру Kia/партнерской сервисной компании для проверки системы.</li> </ul>

**⚠ ПРЕДУПРЕЖДЕНИЕ**

Чтобы снизить риск серьезных травм или смерти:

- Перед переключением коробки передач в положение «D» (передний ход) или «R» (задний ход) всегда необходимо удостовериться в отсутствии людей вблизи автомобиля, в особенности детей.
- Перед тем как покидать водительское место, проследите за тем, чтобы рычаг переключения передач находился в положении P (парковка); затем включите стояночный тормоз и перевести ключ зажигания в положение БЛОКИРОВКА/ВЫКЛ. Если эти меры предосторожности не будут приняты, может произойти внезапное движение автомобиля.
- Всегда полностью выжимайте педаль тормоза перед переключением из положения «P» (парковка) в другое положение и во время такого переключения во избежание непреднамеренного движения автомобиля, которое может травмировать людей в салоне или рядом с автомобилем.
- После остановки автомобиля всегда необходимо удостовериться, что передача находится в положении «P» (парковка), а также полностью затянуть стояночный тормоз и заглушить двигатель.
- Не следует использовать положение коробки передач «P» (парковка) вместо стояночного тормоза. Всегда следите за тем, чтобы рычаг переключения передач находился в положении «P» (парковка), и полностью затягивайте стояночный тормоз.
- Запрещается оставлять в автомобиле ребенка без присмотра.
- Если включена передача «N» (нейтраль), автомобиль не должен двигаться. В этом случае торможение двигателем не работает, что может стать причиной аварии.
- Для предотвращения повреждения трансмиссии не пытайтесь ускоряться, если рычаг переключения передач находится в положении «R» (Задний ход) или на любой передней передаче с задействованным тормозом.
- Не используйте резкое торможение двигателем (переключение с высокой на более низкую передачу) на скользкой дороге. Автомобиль может пойти в занос и стать причиной аварии.
- Если переместить рычаг переключения передач в положение «P» (парковка) во время движения автомобиля, произойдет блокировка ведущих колес, что вызовет потерю управления автомобилем.
- При парковке на уклоне заблокируйте колеса автомобиля, чтобы предотвратить его качение.
- В целях безопасности всегда устанавливайте автомобиль на стояночный тормоз, а рычаг переключения передач переводите в положение P (парковка), кроме случаев экстренной парковки.
- **Сбой коробки передач с двойным сцеплением**
  - Не используйте агрессивное торможение двигателем (переключение с высокой на более низкую передачу) на скользкой дороге. Это может привести к проскальзыванию



званию шин и стать причиной аварии.

- Не переключаться на скорость пока ваша нога не находится на педали тормоза. Переключение на скорость при работающем на высокой скорости двигателе может привести к внезапно быстрому движению автомобиля. Можно потерять управление автомобилем и врезаться в людей или объекты.
- При остановке на склоне не удерживайте автомобиль с помощью педали акселератора. Задействуйте рабочий или стояночный тормоз.
- Если трансмиссия не может переключиться в режим переднего или заднего хода, индикатор положения (D или R) на панели приборов будет мигать. Рекомендуется проверить систему у официального дилера Kia/в партнерской сервисной компании.

после парковки оставить рычаг передач в положении «N» (Нейтраль), автомобиль может сдвинуться с места и стать причиной серьезных повреждений и травм.

- После выключения двигателя разблокировать электронный стояночный тормоз невозможно.
- У автомобилей с электронным стояночным тормозом (EPB) при использовании функции автоматического удержания электронный стояночный тормоз автоматически задействуется, когда кнопка зажигания переводится в положение «Выкл.». Поэтому функцию автоматического удержания следует отключить до того, как автомобиль будет переведен в положение «Выкл.».
- Не следует переключаться из положения «N» (Нейтраль) или положения «P» (Парковка) в положение «D» (Передний ход) или «R» (Задний ход), если частота оборотов двигателя превышает частоту его оборотов на холостом ходу. Если переместить рычаг в положение «P» (Парковка) во время движения автомобиля, возможно повреждение редуктора.

## ПРЕДОСТЕРЕЖЕНИЕ

- Перед тем как переключить рычаг передач в положение «R» (задний ход) или из этого положения, следует полностью остановить автомобиль, так как при переключении в положение «R» (задний ход) во время движения автомобиля возможно повреждение трансмиссии; исключение составляет ситуация, описанная в пункте "Раскачивание автомобиля" на странице 6-233.
- Из соображений безопасности автомобиль следует всегда парковать на передаче «P» (Парковка) и включать стояночный тормоз. Если

## ПРИМЕЧАНИЕ

### Ручной режим

- **Для комплектации с рычагом переключения передач**
  - Водитель должен повышать передачу с учетом ситуации на дороге, следя за тем, чтобы частота оборотов двигателя не достигала красной зоны.
  - Понижение передачи производится автоматически при сниже-

- нии скорости автомобиля. При остановке автомобиля автоматически выбирается первая передача.
- Когда частота вращения двигателя приближается к красной зоне, изменяются точки переключения передач для автоматического повышения передачи.
  - Для того чтобы поддерживать на требуемом уровне эксплуатационные характеристики и безопасность автомобиля, система может не использовать определенные передачи при их переключении.
  - При движении по скользкой дороге коробка передач переключится на вторую передачу, которая лучше подходит для стабильного движения по скользкой дороге.
  - Перед тем как переводить рычаг переключения передач в положение «D» (передний ход) или «R» (задний ход), автомобиль следует полностью остановить.
  - Не следует переводить рычаг переключения передач в положение «N» (нейтраль) во время движения.
  - Водитель должен повышать передачу с учетом ситуации на дороге, следя за тем, чтобы частота оборотов двигателя не достигала красной зоны.
  - Можно выбирать только одну из 7 скоростей движения вперед. Чтобы переключиться на задний ход или припарковать автомобиль, переведите передачу в положение «R» (Задний ход) или «P» (Парковка) соответственно.
- Понижение передачи производится автоматически при снижении скорости автомобиля. При остановке автомобиля автоматически выбирается первая передача.
  - Эффективность использования топлива может снизиться.
  - Если водитель нажимает рычаг к «+» (Вверх) или «-» (Вниз), то трансмиссия может не выполнить запрошенную смену скорости в случае, если следующая скорость находится за пределами допустимого значения оборотов в минуту двигателя.
- **Для комплектации с коробкой передач с двойным сцеплением**
    - Если включен ручной режим, могут возникнуть некоторые особенности в работе систем. Обороты двигателя некоторое время будут оставаться повышенными, даже после того как будет отпущена педаль акселератора.  
При ускорении происходит задержка перехода на более высокую передачу.
-

## Подрулевые переключатели скоростей (при наличии)



### Работа

1. Чтобы переключить скорость вверх, потяните правый (+) подрулевой переключатель скоростей.
2. Чтобы переключить скорость вниз, потяните левый (-) подрулевой переключатель скоростей.

### Изменение режима переключения передач

#### Автоматическое переключение из автоматического в ручной режим

Вы можете повышать/понижать передачу с помощью подрулевого переключателя в ручном режиме (комплектация с рычагом переключения передач).

### Работа

- Для комплектации с электронной поворотной ручкой переключения передач потяните за подрулевые переключатели скоростей один или несколько раз в зависимости от скоростного режима.

- В комплектации с рычагом переключения передач переведите рычаг переключения передач из положения «D» (передний ход) в ручной режим.

### Условия работы

- Рычаг переключения передач (или поворотная ручка SBW) должны находиться в положении D (парковка).
- Подрулевой переключатель не функционирует при движении автомобиля на низкой скорости.

### Переключение из ручного в автоматический режим

### Работа

- Потяните правый (+) подрулевой переключатель скоростей на себя и удерживайте не менее 1 секунды.
- Нажмите и удерживайте педаль акселератора немногим более 6 секунд.
- Остановка автомобиля

### Условия работы

- Если во время движения мягко нажимать педаль акселератора дольше 6 секунд.
- **Для механической и автоматической трансмиссии**
  - Если скорость автомобиля падает ниже 7 км/ч (4 миль/ч).
- Для коробки передач с двойным сцеплением
  - Если скорость автомобиля падает ниже 2 км/ч (1 миль/ч)

**\* ПРИМЕЧАНИЕ**

Если левый и правый подрулевые переключатели скоростей перемещать одновременно, переключение передачи станет невозможным.

**Тормозная система****В случае отказа тормозов****Работа**

- Совершить экстренную остановку с помощью стояночного тормоза.

**Условия работы**

- Тормоза не работают

**⚠ ПРЕДУПРЕЖДЕНИЕ**

Пользуйтесь стояночным тормозом только для остановки движущегося автомобиля в чрезвычайной ситуации. Применение стояночного тормоза во время движения автомобиля на обычных скоростях может вызвать неожиданную потерю управления автомобилем. Если стояночный тормоз необходимо использовать для остановки автомобиля, применяйте его с большой осторожностью.

**Тормоза с усилителями****Работа**

- Применить к педали тормоза большее усилие.

**Условия работы**

- Автомобиль заглох

**\* ПРИМЕЧАНИЕ**

- При нажатии на педаль тормоза в определенных погодных или дорожных условиях можно услышать визг и другие звуки. Это нормально и не является неисправностью тормоза.
- При движении по дороге, где для борьбы с обледенением применя-

ются химические средства, может возникать шум тормозов или происходить чрезмерный износ шин в результате воздействия этих химических. Соблюдая правила безопасности движения, следует дополнительно задействовать тормоз, чтобы удалить противогололедные реагенты с тормозных дисков и колодок.

### **▲ ПРЕДУПРЕЖДЕНИЕ**

На длинных или крутых спусках переключитесь на более низкую передачу, чтобы избежать постоянного торможения. Постоянное торможение приводит к перегреву тормоза и может вызвать временное падение эффективности торможения.

### **▲ ПРЕДОСТЕРЕЖЕНИЕ**

Во время движения не ставьте ногу на педаль тормоза. Это может привести к перегреву тормозов, чрезмерному износу тормозных накладок и тормозных колодок.

## **Торможение при нажатой педали газа**

### **Работа**

1. Нажимайте на педаль тормоза непрерывно и сильно.
2. Безопасно остановите транспортное средство.
3. Переключите рычаг в положение «Р» (парковка). Выключите двигатель и включите стояночный тормоз.
4. Осмотрите педаль акселератора на наличие каких-либо препятствий для работы.

## **Условия работы**

- Педаль газа застряла

### **\* ПРИМЕЧАНИЕ**

Если препятствий для работы не обнаружено и состояние сохраняется, отбуксируйте автомобиль в специализированную мастерскую для проверки. Kia рекомендует обратиться к официальному дилеру Kia или партнерской сервисной компании.

## **Индикатор износа дисковых тормозов**

При износе тормозных колодок возникать визг передних или задних тормозов. Всегда заменяйте передние или задние тормозные колодки попарно.

### **▲ ПРЕДУПРЕЖДЕНИЕ**

Не оставляйте без внимания резкие звуки тормозных механизмов. Игнорирование этого звукового предупреждения может привести к потере эффективности торможения, что способно стать причиной серьезной аварии.

### **▲ ПРЕДОСТЕРЕЖЕНИЕ**

Не используйте автомобиль с изношенными тормозными колодками. Использование автомобиля с изношенными тормозными колодками может привести к повреждению тормозной системы, что потребует выполнение дорогостоящего ремонта.

### **\* ПРИМЕЧАНИЕ**

Частицы износа рабочих поверхностей тормозных механизмов могут скапливаться на колесах даже при

нормальных условиях эксплуатации. При износе тормозов неизбежно возникновение отложений, которое ведет к появлению шума при торможении.

## Стояночный тормоз

Проверьте, загорается ли сигнальная лампа (ⓘ), когда замок зажигания находится в положении «START» (Запуск) или «ON» (Вкл.). Перед началом движения убедитесь, что стояночный тормоз полностью отпущен, а сигнальная лампа тормоза (ⓘ) не горит.

## Стояночный тормоз (ручной тип) (при наличии)

После парковки автомобиля включите стояночный тормоз, чтобы не допустить смещение автомобиля из-за внешнего воздействия.

## Включение стояночного тормоза



Включение стояночного тормоза:

1. Сначала нажмите педаль ногового тормоза, а затем потяните рычаг стояночного тормоза до упора.

Кроме того, при парковке автомобиля с механической КПП на уклоне рекомендуется переключиться на первую передачу.

## ⚠ ПРЕДОСТЕРЕЖЕНИЕ

- Движение с включенным стояночным тормозом приводит к чрез-

мерному износу тормозных колодок и ротора тормоза.

- Пользуйтесь стояночным тормозом только в чрезвычайной ситуации. Не применяйте его во время обычного движения автомобиля. Это может привести к повреждению системы автомобиля и создать угрозу безопасности движения.

## Отключение стояночного тормоза



Отключение стояночного тормоза.

1. Сначала нажмите педаль тормоза и слегка потяните рычаг стояночного тормоза вверх.
2. Затем нажмите кнопку разблокировки (1) и, удерживая ее, опустите рычаг стояночного тормоза (2).

Если стояночный тормоз не отпускается или отпускается не полностью, следует проверить систему в специализированной мастерской. Kia рекомендует обратиться к официальному дилеру Kia.

- Паркуясь на уклоне, соблюдайте крайнюю осторожность. Надежно затяните стояночный тормоз и переключите рычаг передач в положение первой передачи или заднего хода (механическая КПП). Если автомобиль направлен вниз по склону, поверните передние колеса к бордюру, чтобы предотвратить скатывание автомобиля вниз. Если автомобиль направлен

вверх по склону, поверните передние колеса в направлении от бордюра, чтобы предотвратить скатывание автомобиля вниз. При отсутствии бордюра или необходимости предотвратить скатывание автомобиля в силу других условий, заблокируйте колеса.

- При некоторых условиях стояночный тормоз может замерзнуть во включенном положении. Чаще всего это происходит при скоплении снега или льда в районе задних тормозов или если тормоза намокли. Если существует риск замерзания стояночного тормоза, применяйте его только кратковременно, чтобы переключиться на первую или заднюю передачу (механическая КПП) и заблокировать задние колеса автомобиля для предотвращения качения. После этого отпустите стояночный тормоз.
- Не пытайтесь удерживать автомобиль на уклоне с помощью педали акселератора. Это может привести к перегреву трансмиссии. Всегда пользуйтесь педалью тормоза или стояночным тормозом.

### **▲ ПРЕДУПРЕЖДЕНИЕ**

- Не позволяйте пассажирам управлять стояночным тормозом. Случайное отпущение стояночного тормоза может стать причиной тяжелых травм.
- При парковке в автомобиле обязательно должен быть полностью затянута стояночный тормоз во избежание непреднамеренного движения, которое может травми-

ровать водителя, пассажиров или пешеходов.



Проверьте сигнальную лампу тормозов, повернув замок зажигания в положение «ON» (Вкл.) (не запустите двигатель). Эта лампа загорается, если стояночный тормоз работает, а замок зажигания находится в положении «START» (Запуск) или «Вкл.».

Перед началом движения убедитесь, что стояночный тормоз полностью отпущен, а сигнальная лампа тормоза не горит.

Если сигнальная лампа тормоза продолжает гореть после отпущения стояночного тормоза при работающем двигателе, возможно возникла неисправность в тормозной системе. Эта ситуация требует безотлагательного внимания.

По возможности немедленно остановите автомобиль. Если это невозможно, используйте крайнюю осторожность при управлении автомобилем и продолжайте движение только до тех пор, пока не сможете добраться до безопасного места или ремонтной мастерской.

### **Стояночный тормоз (ножной тип) (при наличии)**



## Работа

1. Чтобы включить стояночный тормоз, нажмите на педаль стояночного тормоза как можно сильнее.
2. Чтобы выключить стояночный тормоз, нажмите на педаль стояночного тормоза снова.

### **⚠ ПРЕДУПРЕЖДЕНИЕ**

- Чтобы снизить риск **ТЕЛЕСНЫХ ПОВРЕЖДЕНИЙ** или **СМЕРТЕЛЬНОГО ИСХОДА**, пользуйтесь стояночным тормозом только в чрезвычайной ситуации и не применяйте его во время обычного движения автомобиля. Это может привести к повреждению системы торможения и аварии.
- Прежде чем покинуть автомобиль или во время парковки, всегда следует дождаться полной остановки автомобиля и не отпускать педаль тормоза. Переключите рычаг передач в положение «Р» (Парковка), затем включите стояночный тормоз и переключите замок зажигания в положение «LOCK/OFF» (Блокировка/выкл.). Автомобили с не полностью затянутым стояночным тормозом могут случайно начать движение и причинить травмы вам и другим.
- **НИКОГДА НЕ** позволяйте посторонним лицам, незнакомым с устройством автомобиля, прикасаться к стояночному тормозу. Случайное отпускание стояночного тормоза может стать причиной тяжелых травм.
- При отключении стояночного тормоза необходимо сильно нажать и удерживать ногой педаль тормоза.

- Не позволяйте пассажирам управлять стояночным тормозом. Случайное отпускание стояночного тормоза может стать причиной тяжелых травм.

### **\* ПРИМЕЧАНИЕ**

- Не выжимайте педаль акселератора, если задействован стояночный тормоз. При нажатии на педаль акселератора при включенном стояночном тормозе включается звуковой сигнал. Это может привести к повреждению стояночного тормоза.
- Движение с включенным стояночным тормозом может привести к перегреву тормозной системы и преждевременному износу или повреждению деталей тормоза. Перед началом движения убедитесь, что стояночный тормоз полностью отпущен, а сигнальная лампа тормоза не горит.

## Электронный стояночный тормоз (EPB) (при наличии)

### Включение электронного стояночного тормоза (EPB) вручную



## Работа

1. Нажмите педаль тормоза и потяните вверх переключатель электронного стояночного тормоза,



чтобы задействовать стояночный тормоз.

- Нажмите педаль тормоза. Убедитесь, что рычаг передач находится в положении «Р» (Парковка) и нажмите переключатель электронного стояночного тормоза (EPB), чтобы отключить стояночный тормоз.

### **▲ ПРЕДУПРЕЖДЕНИЕ**

- Опасность возникновения несчастных случаев и получения травм детьми, оставленными без присмотра. Дети, оставленные в автомобиле без присмотра, могут привести автомобиль в движения, например, следующим образом:
  - Отключение стояночного тормоза
  - Перевод рычага переключения передач из положения «Р» (Парковка).
  - Запуск двигателя. Кроме того, они могут управлять оборудованием в автомобиле.
- Запрещается оставлять в автомобиле детей и животных без присмотра.
- Покидая автомобиль, всегда берите с собой интеллектуальный ключ и блокируйте автомобиль.

### **\* ПРИМЕЧАНИЕ**

- Если на крутом склоне или при движении с прицепом автомобиль не останавливается, выполните следующие действия:
  - Активируйте EPB.
  - Потяните вверх выключатель переключатель «EPB» и держите

в таком положении не меньше трех секунд.

- Во время работы или отключения EPB можно услышать щелчки или протяжный звук приводного механизма электронного тормоза. Это нормальное явление, которое свидетельствует об исправной работе EPB.

## **Включение электронного стояночного тормоза (EPB) автоматически**

### **Условия работы**

- Переключение в положение Р (парковка) на склоне в комплектации с электронной поворотной ручкой переключения передач
- Отключение двигателя при активации функции «AUTO HOLD» (Автоматическое удержание) включено
- Незначительное перемещение автомобиля в положении Р (парковка) на склоне в комплектации с электронной поворотной ручкой переключения передач
- Запросы других систем
- В перечисленных далее ситуациях с активированной функцией «AUTO HOLD» (Автоматическое удержание):
  - Открыта дверь водителя
  - Открыт капот
  - Открыт багажник
  - Автомобиль останавливается дольше, чем на 10 минут
  - Автомобиль стоит на крутом уклоне
  - Запросы других систем

### \* ПРИМЕЧАНИЕ

У автомобилей с электронным стояночным тормозом (EPB) при использовании функции «AUTO HOLD» (Автоматическое удержание) электронный стояночный тормоз автоматически задействуется, когда кнопка «ENGINE START/STOP» (Запуска/остановки двигателя) переводится в положение «OFF» (Выкл.). Поэтому перед выключением кнопки «ENGINE START/STOP» (Запуск/остановка двигателя) функцию «AUTO HOLD» (Автоматическое удержание) необходимо отключить.

### Автоматическое отключение электронного стояночного тормоза (EPB)

#### Работа

1. Запустите автомобиль.
2. Пристегните водительский ремень безопасности.
3. Закройте дверь водителя, капот и дверь багажника.
4. Когда двигатель включен, выжмите педаль тормоза и переведите рычаг в положение «R» (задний ход) или «D» (передний ход).
5. Нажмите на педаль газа, когда коробка передач находится в положение «R» (задний ход), «D» (передний ход) или в ручном режиме переключения.

### ⚠ ПРЕДОСТЕРЕЖЕНИЕ

Не пытайтесь вести автомобиль с включенным тормозом EPB. Это ведет к чрезмерному износу тормозных колодок и дисков.

### \* ПРИМЕЧАНИЕ

- Данные процедуры не следует выполнять при движении по плохому участку дороги. Автомобиль может внезапно сдвинуться вперед.
  - Для обеспечения безопасности при движении на спуске или задним ходом нажмите педаль тормоза и отпустите стояночный тормоз вручную выключателем электронного стояночного тормоза.
  - Из соображений безопасности вы можете включить тормоз EPB, даже если ключ в замке зажигания находится в положении «OFF» (Выкл.), но отключить его в таких условиях нельзя.
- Если сигнальная лампа стояночного тормоза продолжает гореть после отключения EPB (электрический стояночный тормоз), следует произвести проверку системы в специализированной мастерской. Kia рекомендует обратиться к официальному дилеру Kia или партнерской сервисной компании.

### Предупреждающие сообщения EPB

#### Условия работы

- При попытке тронуться с места, когда нажата педаль газа при включенном тормозе EPB
- Не пристегнут ремень безопасности водителя, открыта дверь водителя, багажник или капот
- Проблема с транспортным средством

- Переход из режима автоматического удержания к применению электрического стояночного тормоза не происходит надлежащим образом
- Электронный стояночный тормоз применяется во время работы системы автоматического удержания в результате сигнала системы электронного контроля устойчивости (ESC)

### Контрольная лампа неисправности EPB



Если индикатор неисправности EPB продолжает гореть, включается во время движения, либо не включается при переводе замка зажигания в положение «ON» (Вкл.), то это может быть признаком неисправности системы EPB.

В максимально сжатые сроки проверьте автомобиль в специализированной мастерской. Kia рекомендует обратиться к официальному дилеру Kia или партнерской сервисной компании.

#### \* ПРИМЕЧАНИЕ

- Сигнальная лампа системы EPB может загораться при неправильной работе рычага EPB. Выключите двигатель и вновь включите его через несколько минут. Сигнальная лампа гаснет, а нормальная работа рычага EPB восстанавливается. Однако если сигнальная лампа EPB (электронный стояноч-

ный тормоз) продолжает гореть, следует произвести проверку системы в специализированной мастерской. Kia рекомендует обратиться к официальному дилеру Kia или партнерской сервисной компании.

- Если сигнальная лампа стояночного тормоза не горит или мигает при поднятом рычаге EPB, то система EPB не включена.
- Если сигнальная лампа стояночного тормоза мигает, в то время как сигнальная лампа системы EPB горит непрерывно, нажмите переключатель EPB, а затем потяните его вверх. Нажмите на него еще раз, верните в исходное положение и опять потяните его вверх. Если сигнальная лампа EPB (электрический стояночный тормоз) не гаснет, следует произвести проверку системы в специализированной мастерской. Kia рекомендует обратиться к официальному дилеру Kia или партнерской сервисной компании.

### Экстренное торможение с помощью переключателя EPB

Для включения экстренного торможения вытяните вверх и удерживайте выключатель электронного стояночного тормоза (EPB).

#### ⚠ ПРЕДУПРЕЖДЕНИЕ

Пользуйтесь электронным стояночным тормозом (EPB) только в чрезвычайной ситуации. Не применяйте его во время обычного движения автомобиля. Применение EPB во время движения автомобиля на обычных скоростях может вызвать неожиданную потерю управления автомоби-

лем. Если EPB необходимо использовать для остановки автомобиля, применяйте его с большой осторожностью.

### \* ПРИМЕЧАНИЕ

Во время экстренного торможения с помощью электронного стояночного тормоза (EPB) горит сигнальная лампа стояночного тормоза для обозначения работы системы.

### Если EPB не отключается должным образом

Следует погрузить автомобиль на эвакуатор с безбортовой платформой и доставить его в специализированную мастерскую для осмотра системы. Kia рекомендует обратиться к официальному дилеру Kia или партнерской сервисной компании.

### Автоматическое удержание

AUTO HOLD (система автоматического удержания) удерживает автомобиль неподвижным даже если педаль тормоза не выжата.

### Включение функции автоматического удержания

#### Работа

1. Нажмите кнопку AUTO HOLD (Автоматическое удержание). Цвет индикатора «AUTO HOLD» (Автоматическое удержание) загорится белым.
2. Цвет индикатора «AUTO HOLD» (Автоматическое удержание) сменится с белого на зеленый, когда автомобиль остановится.

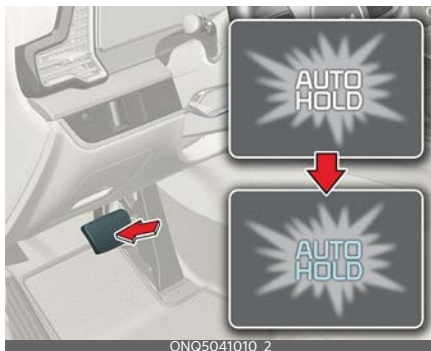

ONQ5041010\_2

3. При нажатии на педаль газа, когда коробка передач находится в положении «D» (передний ход), «R» (задний ход) или в ручном режиме переключения, система автоматического удержания отключится. Цвет индикатора «AUTO HOLD» (Автоматическое удержание) сменится с зеленого на белый.
4. Для отключения функции автоматического удержания, нажмите кнопку автоматического удержания и одновременно выжимайте педаль тормоза.



ONQ5041011

### Условия, в которых система не работает

- Рычаг коробки передач находится в положении «P» (парковка)
- включен тормоз EPB.

### \* ИНФОРМАЦИЯ

Если перезапустить автомобиль с нажатой кнопкой AUTO HOLD (автоматическое удержание), функция

автоматического удержания перейдет в состояние ожидания.

### **▲ ПРЕДУПРЕЖДЕНИЕ**

- Для уменьшения риска несчастного случая не активируйте автоматическое удержание при движении вниз по склону, движении задним ходом и парковке.
- В комплектации с рычагом переключения передач функция автоматического удержания не будет активирована, когда передача находится в положении «R» (задний ход).
- При автоматическом включении электронного стояночного тормоза (EPB) из режима автоматического удержания
- Переход из режима автоматического удержания к применению электрического стояночного тормоза не происходит надлежащим образом
- При нажатии кнопки «AUTO HOLD» (Автоматическое удержание) педаль тормоза не нажимается

### **\* ПРИМЕЧАНИЕ**

- Если индикатор «AUTO HOLD» (Автоматическое удержание) загорается желтым цветом, то функция автоматического удержания работает неправильно. Следует доставить автомобиль в специализированную мастерскую для осмотра системы. Kia рекомендует обратиться к официальному дилеру Kia или партнерской сервисной компании.
- При включении или выключении тормоза электронного стояночного тормоза EPB иногда слышен щелчок или воющий звук электродвигателя привода тормоза — это нормально и указывает на исправность тормоза EPB.

### **Предупреждающие сообщения автоматического удержания**

В следующих случаях на дисплее отображается предупреждение функции автоматического удержания и сопровождается звуковым сигналом.

## Системы безопасности автомобиля

### Антиблокировочная тормозная система (ABS)

Антиблокировочная тормозная система (ABS) препятствует блокировке колес для управления и стабилизации автомобиля.

Если загорается и не тухнет сигнальная лампа ABS (ABS), обратитесь в максимально сжатые сроки в специализированную мастерскую. Kia рекомендует обратиться к официальному дилеру Kia или партнерской сервисной компании.

#### \* ПРИМЕЧАНИЕ

- Когда автомобиль начинает движение после запуска двигателя, из моторного отсека могут быть слышны щелчки. Это нормальное явление, которое свидетельствует об исправной работе антиблокировочной тормозной системы.
- Если автомобиль запускается от внешнего источника из-за низкого уровня заряда в аккумуляторе, двигатель может работать не так плавно, как обычно, вследствие чего может загореться сигнальная лампа ABS. Это происходит из-за низкого уровня зарядки аккумулятора. Такая ситуация не свидетельствует о неисправности системы ABS.
  - При движении не следует многократно нажимать на тормоз!
  - Перед поездкой на автомобиле зарядите аккумулятор.

### Электронный контроль устойчивости (ESC) (при наличии)

Система электронного контроля устойчивости (ESC) предназначена для стабилизации автомобиля при выполнении маневров поворота.

Электронный контроль устойчивости (ESC) не является заменой навыкам и методам безопасного вождения. На сохранение управления с помощью системы ESC влияют такие факторы, как скорость, дорожные условия и усилие, прилагаемое водителем для поворота рулевого колеса.

### Работа кнопки выключения электронного контроля устойчивости (ESC)



#### Работа

1. Для выключения системы ESC нажмите кнопку «ESC OFF» (ESC выкл.) хотя бы на полсекунды. Загорится индикаторная лампа «ESC OFF» (ESC ВЫКЛ.) (ESC) и прозвучит предупредительный сигнал.
2. Чтобы отключить функцию электронного контроля устойчивости и функцию регулирования тягового усилия, нажмите кнопку «ESC OFF» (ESC выкл.) и удерживайте ее около 3 секунд. Загорится индикаторная лампа «ESC OFF» (ESC ВЫКЛ.) (ESC) и прозвучит предупредительный сигнал.
3. Чтобы снова включить ESC, нажмите кнопку «ESC OFF» (ВЫКЛ.

ESC) . Индикатор «ESC OFF» (ESC выкл.) (🚫) погаснет.

### ⚠ ПРЕДУПРЕЖДЕНИЕ

- Для максимальной защиты всегда пристегивайтесь ремнем безопасности. Ни одна система, какой бы продвинутой она ни была, не может компенсировать ошибки водителя и дорожные условия. Вся ответственность за управление автомобилем лежит на водителе.
- Даже при наличии в автомобиле системы электронного контроля устойчивости необходимо с осторожностью управлять автомобилем. Она лишь помогает сохранять контроль над автомобилем в определенных условиях.
- Никогда не нажимайте кнопку «ESC OFF» (ESC выкл.) во время работы ESC (индикаторная лампа ESC мигает). При выключении ESC во время работы ESC автомобиль может потерять управление.

### \* ПРИМЕЧАНИЕ

- Когда автомобиль начинает движение после запуска двигателя, из моторного отсека могут быть слышны щелчки. Это нормальное явление, которое свидетельствует об исправной работе системы электронного контроля устойчивости.
- При работе автомобиля на динамометре система ESC должна быть выключена (горит лампа «ESC OFF» (ESC выкл.)). Если ESC остается включенным, это может предотвратить увеличение скорости автомобиля и привести к ошибочной диагностике.

- Выключение ESC не влияет на работу ABS или тормозной системы.

### Система помощи при спуске (DBC) (при наличии)

Система помощи при спуске (DBC) упрощает движение вниз по крутому уклону, позволяя не пользоваться при этом педалью тормоза.

При движении по обычным дорогам систему DBC следует всегда отключать. Система помощи при спуске может самопроизвольно активироваться из режима ожидания при проезде через искусственную неровность («лежащий полицейский») или крутом повороте.

### Работа системы DBC



6

### Работа

Режим	Индикаторная лампа	Условия
Ожидание	Горит (🚫)	Нажмите кнопку DBC при движении автомобиля со скоростью ниже 60 км/ч (40 миль/ч).

Режим	Индикаторная лампа	Условия
Активно	Мигает 	<ul style="list-style-type: none"> <li>Автомобиль находится под определенным углом наклона</li> <li>Не нажата педаль акселератора.</li> <li>Скорость автомобиля находится в пределах 4~40 км/ч (2,5~25 миль/ч)</li> <li>При диапазоне скорости 4~40 км/ч (2~25 миль/ч) в момент включения, водитель может контролировать скорость автомобиля нажатием на педаль тормоза или педаль акселератора.</li> </ul>
Временно неактивно	Горит 	<ul style="list-style-type: none"> <li>Автомобиль не находится под определенным углом наклона</li> <li>Нажата педаль акселератора.</li> <li>Скорость автомобиля находится в пределах диапазона 40~60 км/ч (25~40 миль/ч)</li> </ul>
OFF	Не горит 	<ul style="list-style-type: none"> <li>Повторное нажатие кнопки «DVC» (Система помощи при спуске).</li> <li>Когда нажимается педаль акселератора, и скорость автомобиля превышает 60 км/ч (40 миль/ч)</li> </ul>

### Условия, в которых система не работает

- Коробка передач находится в режиме «Р» (парковка).
- Включена система ESC.

### \* ИНФОРМАЦИЯ

Если система DVC включена, скорость автомобиля можно изменять, нажимая педаль акселератора или педаль тормоза.

### ⚠ ПРЕДУПРЕЖДЕНИЕ

Если горит желтый индикатор «DVC» (Система помощи при спуске), возможно, система перегрета или неисправна. Если контрольная лампа горит даже после остывания системы помощи при спуске, необходимо в кратчайшие сроки обратиться к официальному дилеру Kia для проверки автомобиля.

### \* ПРИМЕЧАНИЕ

- На крутых склонах, даже при нажатии педали тормоза или акселератора выключение DVC системы может не произойти.
- По умолчанию при переводе ключа зажигания в положение «ON» (Вкл.) система помощи при спуске отключена.
- При активации системы помощи при спуске могут наблюдаться механические шумы и вибрации в тормозах.
- Также загорается задний стоп-сигнал.

### Система помощи при трогании на подъеме (HAC) (при наличии)

Система помощи при трогании на подъеме (HAC) предотвращает откат автомобиля назад за счет автоматического включения тормозов приблизительно на 2 секунды.



При нажатии педали газа или по истечении приблизительно 2 секунд давление в тормозной системе падает.

### **⚠ ПРЕДУПРЕЖДЕНИЕ**

НАС не заменяет тормоз при остановке на подъеме. При остановке убедитесь в том, что давление в тормозной системе достаточно для того, чтобы не допустить отката автомобиля и провоцирования аварии. Не отпускайте педаль тормоза, пока не будете готовы начать движения вперед.

## **Система экстренного торможения для предотвращения вторичных столкновений (МСВ) (при наличии)**

В случае аварии, когда раскрывается подушка безопасности, система экстренного торможения для предотвращения вторичных столкновений осуществляет автоматический контроль тормозов в целях снижения риска возникновения вторичных столкновений.

### **Работа системы**

- После раскрытия подушки безопасности система экстренного торможения для предотвращения вторичных столкновений в течение непродолжительного периода времени контролирует силу нажатия педали тормоза и педали акселератора. Система работает при соблюдении следующих условий:
  - Скорость автомобиля в момент столкновения не превышает 180 км/ч (112 миль/ч).

- Незначительное нажатие на педаль тормоза и педаль акселератора.
- Если водитель нажмет на педаль тормоза сильнее определенного уровня во время работы системы экстренного торможения для предотвращения вторичных столкновений, тормозное усилие будет иметь приоритет над действием системы экстренного торможения. Однако, если водитель снимает ногу с педали тормоза, система экстренного торможения для предотвращения вторичных столкновений, снова запускает автоматическое торможение.

### **Система выключена**

- Система экстренного торможения для предотвращения вторичных столкновений не включается в указанных ниже ситуациях:
  - Педаль акселератора нажата сильнее определенного уровня.
  - Автомобиль остановился.
  - Неисправность электронного контроля устойчивости (ESC) или электронных устройств.
  - В этой ситуации нормальная работа системы невозможна.
  - С момента включения автоматического контроля тормоза системой экстренного торможения для предотвращения вторичных столкновений прошло десять секунд.

### **⚠ ПРЕДУПРЕЖДЕНИЕ**

- Система торможения при столкновении снижает скорость автомобиля после столкновения и уменьшает риск второго столкнове-

ния, но она не способна предотвратить второе столкновение. Вы можете выехать из зоны столкновения во избежание другой опасной ситуации, нажав на педаль акселератора.

- После остановки автомобиля системой экстренного торможения для предотвращения вторичных столкновений система прекращает контроль тормозов.

В зависимости от ситуации водителю следует нажать на педаль тормоза или педаль акселератора в целях предотвращения дальнейшего столкновения.

## Управление устойчивостью автомобиля (VSM) (при наличии)

Система управления устойчивостью автомобиля (VSM) улучшает устойчивость автомобиля и отзывчивость рулевого управления.

### Работа системы VSM

#### Работа

1. Нажмите кнопку «ESC OFF» (ESC выкл.) для отключения системы VSM, загорится индикаторная лампа «ESC OFF» (ESC).
2. Нажмите еще раз кнопку «ESC OFF» (ESC выкл.) для включения системы VSM, индикаторная лампа «ESC OFF» (ESC) потухнет.

#### Условия работы

- Движение по скользкой дороге
- Обнаружено изменения коэффициента трения на колесах слева и справа

## Условия, в которых система не работает

- Движение на подъеме или спуске
- Движение задним ходом
- Продолжает гореть индикатор «ESC OFF» (ESC выкл.) (ESC).
- Продолжает гореть сигнальная лампа системы EPS (EPS).

### **ПРЕДУПРЕЖДЕНИЕ**

При замене шин и дисков убедитесь, что они имеют тот же размер, что и оригинальные шины и диски. Использование шин или дисков другого размера может привести к уменьшению эффективности системы VSM, предназначенной для повышения уровня безопасности.

## Индикатор неисправности системы VSM

Система VSM может быть отключена при обнаружении неисправности в системе электроусилителя руля или системе VSM. Если индикатор «ESC» (Система электронного контроля устойчивости) (ESC) или сигнальная лампа «EPS» (Электроусилитель руля) (EPS) горит непрерывно, следует проверить систему в специализированной мастерской. Kia рекомендует обратиться к официальному дилеру Kia или партнерской сервисной компании.

## Система предупреждения об экстренном торможении (ESS) (при наличии)

Система предупреждения об экстренном торможении (ESS) оповещает водителя при помощи мигающих стоп-сигналов в момент резкого торможения.

## Условия работы

- Автомобиль резко останавливается.
- Сработала система ABS и скорость движения превышает 55 км/ч (34 мили/ч).
- После того как замигали стоп-сигналы, автоматически включается световая аварийная сигнализация в указанных далее случаях.
  - Скорость движения не превышает 40 км/ч (25 мили/ч).
  - Система ABS выключена
  - Завершение резкого торможения
- Аварийная световая сигнализация отключается в указанных далее случаях:
  - Автомобиль движется медленно в течение определенного периода времени.

### \* ПРИМЕЧАНИЕ

Система предупреждения об аварийной остановке (ESS) не сработает при включенной аварийной световой сигнализации.

## Система стабилизации прицепа (TSA) (при наличии)

Система стабилизации прицепа (TSA) работает как система стабилизации автомобиля. TSA предназначена для стабилизации автомобиля и прицепа при потере устойчивости или вибрировании.

## Система экстренного торможения (BAS) (при наличии)

Система экстренного торможения (BAS) определяет расстояние до впереди идущего автомобиля или пешехода с помощью датчиков и предупреждает водителя о риске ава-

рии с помощью предупреждающего сообщения или предупреждающих сигналов тревоги.

### ▲ ПРЕДУПРЕЖДЕНИЕ

Система BAS — это дополнительная система, она не отменяет необходимости соблюдать правила дорожного движения. Водитель обязан все время следить за скоростью и расстоянием до движущегося впереди автомобиля и быть готовым безопасно применить автономную систему экстренного торможения.

### \* ПРИМЕЧАНИЕ

- Диапазон обнаружения объектов и тип объектов являются ограниченными. Постоянно следите за дорожными условиями.
- НИКОГДА не водите автомобиль слишком быстро с учетом дорожных условий или при повороте.
- Всегда внимательно смотрите на дорогу, чтобы предотвратить возникновение неожиданных и внезапных ситуаций. Система BAS не позволяет полностью остановить транспортное средство и избежать столкновения.

## Система интегрированного управления динамикой автомобиля

### DRIVE MODE

#### Выбор режима движения



#### Работа

- Поверните ручку режима движения.

Режим	Характеристики	Чувствительность системы интеллектуального круиз-контроля
ECO	Улучшает эффективность расхода топлива для обеспечения экологичного вождения	Медленно
NORMAL	Обеспечивает плавное управление и комфортный стиль вождения.	Обычный
SPORT	Позволяет поддерживать спортивный стиль вождения, обеспечивая устойчивость автомобиля	Быстро
SMART	Выбирает соответствующий режим движения в зависимости от стиля вождения	Обычный

#### \* ИНФОРМАЦИЯ

- Режимы ECO/NORMAL/SMART после повторного запуска двигателя сохраняются.
- При повторном включении двигателя SPORT режим движения автомобиля изменится на «Обычный».

#### \* ПРИМЕЧАНИЕ

В случае проблем с комбинацией приборов будет включен режим движения «NORMAL» (нормальный), а переключение между режимами ECO и SPORT может не срабатывать.

#### Режим ECO

- Логическая схема управления двигателем и трансмиссией изменяется для обеспечения максимальной эффективности использования топлива.
- Загорится индикаторная лампа режима экономии.
- При повторном включении двигателя режим движения остается ECO

#### \* ПРИМЕЧАНИЕ

Эффективность расхода топлива зависит от манеры управления автомобилем и дорожных условий.

#### Режим NORMAL

- Режим NORMAL обеспечивает плавное управление и комфортный стиль вождения.

#### Режим SPORT

- Усилие на руле и логическая схема управления двигателем и трансмиссией автоматически регулируются для улучшения динамических характеристик.
- Загорится индикаторная лампа спортивного режима.
- При повторном включении двигателя режим движения остается «Обычным».
- Обороты двигателя некоторое время будут оставаться повышенными.

ными, даже после того как будет отпущена педаль акселератора.

- При ускорении происходит задержка перехода на более высокую передачу.

### \* ПРИМЕЧАНИЕ

В СПОРТИВНОМ режиме расход топлива может увеличиться.

## Режим SMART

- Выбирает наиболее подходящий режим движения между ECO, NORMAL и SPORT, исходя из стиля вождения водителя.
- Схемы переключения передач и крутящий момент двигателя автоматически регулируются в соответствии со стилем вождения водителя.
- Загорится индикаторная лампа интеллектуального режима.
- При повторном включении двигателя режим движения остается «Интеллектуальным».

## Характеристики интеллектуального режима

- Режим вождения автоматически переключается в режим ECO после определенного периода времени, когда вы плавно нажимаете на педаль акселератора.
- Режим вождения автоматически переключается с режима «Интеллектуальный экономичный режим» на «Интеллектуальный обычный» после определенного периода времени, когда водитель резко или неоднократно нажимает на педаль акселератора.
- Режим вождения автоматически переключается на «SMART NORMAL» (Интеллектуальный нормальный) при той же манере вождения, когда транспортное средство начинает совершать подъем по склону под определенным углом. Режим вождения автоматически возвращается в режим «SMART ECO» (Интеллектуальный экономичный), когда автомобиль выезжает на ровную дорогу.
- Режим вождения автоматически переключается на «Интеллектуальный спорт», когда вы резко ускоряете автомобиль или многократно воздействуете на рулевое колесо (ваша манера езды характеризуется как спортивная). В этом режиме ваш автомобиль двигается на пониженной передаче с резкими ускорениями/торможением и увеличивает эффективность торможения двигателем.
- Вы можете почувствовать эффективность торможения двигателем, даже при отпускании педали акселератора в режиме «SMART SPORT» (Интеллектуальный спортивный). Это происходит потому, что ваш автомобиль остается на низкой передаче в течение определенного периода времени до следующего ускорения. Таким образом, это нормальная ситуация при вождении, не указывающая на какие-либо неисправности.
- Режим вождения автоматически переключается на режим «SMART SPORT» (ИНТЕЛЛЕКТУАЛЬНЫЙ СПОРТ) только в тяжелых дорожных ситуациях. В большинстве обычных ситуаций режим вождения устанавливается на режим

«SMART ECO» (ИНТЕЛЛЕКТУАЛЬНЫЙ ЭКОНОМИЧНЫЙ) или «SMART NORMAL» (ИНТЕЛЛЕКТУАЛЬНЫЙ НОРМАЛЬНЫЙ).

### Ограничения интеллектуального режима

Режим «ИНТЕЛЛЕКТУАЛЬНЫЙ» может быть ограничен в следующих ситуациях.

- Круиз-контроль может выключить режим «SMART» (Интеллектуальный), когда управление автомобилем выполняется на скорости, установленной интеллектуальным круиз-контролем. (Режим «SMART» (Интеллектуальный) не отключается только за счет включения круиз-контроля.)
- Режим «Интеллектуальный» может быть включен в большинстве обычных ситуаций во время вождения. Однако чрезвычайно высокая/низкая температура трансмиссионного масла может временно привести к отключению интеллектуального режима, поскольку состояние трансмиссии не соответствует нормальным условиям эксплуатации.

#### \* ПРИМЕЧАНИЕ

- При умеренном стиле движения автомобиля в режиме «SMART» (Интеллектуальный) режим вождения меняется на режим «ECO» (Экономичный) с целью повышения эффективности использования топлива. Однако фактическая эффективность использования топлива зависит от конкретных дорожных условий (т. е. подъема/спуска, торможения/ускорения автомобиля).

- Когда вы динамично управляете транспортным средством в режиме «Интеллектуальный», резко замедляя движение или резко поворачивая руль на поворотах, режим вождения меняется на «Спортивный». Однако это может негативно повлиять на расход топлива.
-

## Система полного привода (AWD) (при наличии)

Система полного привода (AWD) распределяет мощность двигателя на передние и задние колеса для максимального сцепления.

Полный привод приносит пользу, когда требуется дополнительное сцепление, например, при движении по скользкой, грязной, мокрой или заснеженной дороге.

Если система определяет, что необходимо перейти в режим AWD, мощность привода двигателя будет автоматически распределяться на все четыре колеса.

### Внедорожный режим (при наличии)

#### Выбор внедорожного режима



#### Работа

1. Нажмите кнопку режима движения / дорожной поверхности.
2. Поверните ручку, чтобы выбрать внедорожный режим.
3. Выбранный внедорожный режим появится на приборной панели.
4. Чтобы вернуться в режим движения / дорожной поверхности еще раз.

Режим	Характеристики
SNOW	Используется для надлежащего распределения тягового усилия автомобиля и предотвращения проскальзывания колес при движении на заснеженной или скользкой дороге.
MUD	Используется для обеспечения безопасности движения путем надлежащего распределения тягового усилия автомобиля при движении на грязной, грунтовой или неровной дороге.
SAND	Используется для обеспечения безопасности движения путем надлежащего распределения тягового усилия автомобиля при движении на песчаной, гравийной дороге или по бездорожью.

### \* ПРИМЕЧАНИЕ

Даже если при остановке двигателя автомобиля был установлен «Внедорожный режим», при включении двигателя будет снова активирован режим «Режим движения».



### Режим полного привода (при наличии)

Основной задачей режима «Блокировка AWD» является позволить водителю максимально увеличить тяговое усилие колес в экстремальных условиях движения, таких как езда по грунтовым дорогам, песчаным дорогам и по грязи.

#### Выбор режима полного привода



## Работа

1. Нажмите кнопку режима полного привода. На приборной панели загорится индикатор режима блокировки полного привода ()
2. Чтобы выключить режим полного привода, нажмите кнопку режима полного привода еще раз. Индикатор режима блокировки полного привода () погаснет.

## Блокировка тормоза на крутых поворотах

Более медленное вращение задних колес при повороте — это уникальная характеристика автомобиля с полным приводом. Из-за разницы во вращении шин водитель ощущает, как будто срабатывает тормоз. В режиме полного привода в случае крутого поворота на асфальтированной дороге руление может оказаться сложным.

### ⚠ ПРЕДУПРЕЖДЕНИЕ

Не выполняйте быстрых резких поворотов при включенном режиме полного привода. Руление может оказаться сложным, что может привести к аварии.

## Преимущества полного привода

- Обеспечивает безопасность при движении прямо.
- Улучшает эффективность управления при повороте.
- Обеспечивает эксплуатацию в сложных погодных условиях, например, в снег, дождь, на песке и др.

### ⚠ ПРЕДУПРЕЖДЕНИЕ

- Этот автомобиль предназначен в первую очередь для использования на дорогах, однако может эффективно передвигаться по бездорожью. Тем не менее он не предназначен для езды в сложных условиях бездорожья. Движение в условиях, которые выходят за рамки предусмотренных условий эксплуатации или за рамки опыта водителя, может привести к серьезной травме или смерти.
- Если сигнальная лампа AWD () остается гореть на приборной панели, то система полного привода вашего автомобиля может быть неисправна. Следует провести обслуживание автомобиля в специализированной мастерской. Kia рекомендует обратиться к официальному дилеру Kia или партнерской сервисной компании.
- Чтобы снизить риск СЕРЬЕЗНЫХ ТРАВМ или СМЕРТИ:
  - Не осуществляйте движение в условиях, превышающих конструкционные возможности автомобиля, например, в сложных условиях бездорожья.
  - Не превышайте безопасную скорость на поворотах или разворотах.
  - Не допускайте резких движений рулевым колесом, например, при смене полосы движения или быстрых, крутых разворотах.
  - В случае потери управления при движении на высокой скорости по магистрали значительно возрастает риск опрокидывания автомобиля.



- Потеря управления часто происходит при выезде с дороги двух или более колес, когда водитель пытается резко выкрутить рулевое колесо назад, чтобы вернуться на дорогу.
- В случае если автомобиль съезжает с дорожного покрытия, не следует слишком резко работать рулем. Вместо этого нужно снизить скорость, а потом уже возвращаться на полосу движения.

### **▲ ПРЕДОСТЕРЕЖЕНИЕ**

- Во время езды по дорогам в нормальных условиях пользуйтесь режимом движения.
- Движение по нормальным дорогам во внедорожном режиме / режиме полного привода может стать причиной повреждения системы полного привода и привести к возникновению механической вибрации или шума.
- Во время езды в условиях нормального дорожного покрытия (особенно при поворотах) во внедорожном режиме / режиме полного привода водитель может ощущать небольшие механические вибрации или шум — это вполне нормальное явление, а не признак неисправности. После отключения внедорожного режима / режима полного привода такие шум или вибрации немедленно исчезнут.
- При отключении внедорожного режима / режима полного привода могут чувствоваться небольшие удары, но это нормальное явление, которое будет продолжаться, пока

не будет отпущено тяговое усилие с передних и задних колес.

### **Меры предосторожности при управлении автомобилем с полным приводом**

- Не пытайтесь преодолевать на автомобиле глубокие водные преграды или грязь, так как в этом случае может заглохнуть двигатель и засориться выхлопные трубы.
- Не спускайтесь по крутым уклонам, так как для управления автомобилем в таких условиях требуются очень высокие навыки.
- Преодолевая подъем или спуск, следует по возможности вести автомобиль по прямой. При движении по крутому подъему или спуску следует соблюдать крайнюю осторожность, так как автомобиль может перевернуться: учитывайте крутизну уклона, особенности рельефа и наличие воды или грязи.
- Необходимо научиться выполнять повороты на полноприводном автомобиле. Не полагайтесь на опыт управления обычными автомобилями с передним приводом при выполнении поворота в режиме полного привода. Начинаящему водителю полноприводного автомобиля рекомендуется снизить скорость движения.
- При движении по грунтовой дороге всегда крепко удерживайте рулевое колесо.
- Всем пассажирам необходимо пристегнуться ремнями безопасности.

### **▲ ПРЕДУПРЕЖДЕНИЕ**

- При использовании полного привода в условиях движения по

- дороге или бездорожью нагрузки на все рабочие механизмы автомобиля гораздо выше, чем в обычных дорожных условиях. Снизьте скорость и приготовьтесь к изменению состава дорожного покрытия и сцепления шин с ним. Если вы сомневаетесь в безопасности текущих дорожных условий, остановитесь и обдумайте лучший способ продолжать движение.
- Движение под углом по склону холма может быть очень опасно. Опасность представляют даже незначительные изменения угла колес, вследствие которых автомобиль может потерять устойчивость в процессе движения или после остановки. Автомобиль может опрокинуться внезапно, так что у вас не будет времени исправить ошибку, которая может стать причиной получения тяжелых травм или гибели.
  - Снижайте скорость при вхождении в поворот. В полноприводном автомобиле центр тяжести расположен выше по сравнению с обычными передне- и заднеприводными транспортными средствами, вследствие чего он больше подвержен опрокидыванию при вхождении в поворот на высокой скорости.
  - При движении по грунтовой дороге не следует удерживать рулевое колесо с внутренней стороны. При внезапном маневре или отдаче от рулевого колеса вследствие столкновения с объектами на дороге можно травмировать руку. Также возможна потеря управления рулевым колесом.
  - Вследствие высоко расположенного центра тяжести, при движении в сильный ветер ухудшается управляемость автомобиля, и необходимо снизить скорость.
  - Двигайтесь медленно. Если двигаться по воде слишком быстро, она может попасть в моторный отсек и намочить систему зажигания, вследствие чего автомобиль внезапно остановится. Если автомобиль заглохнет, находясь в наклонном положении, он может опрокинуться.
  - Избегайте вхождения в повороты на высокой скорости.
  - Не допускайте резких движений рулевым колесом, например, при смене полосы движения или быстрых, крутых разворотах.
  - В случае потери управления при движении на высокой скорости по автомагистрали значительно возрастает риск опрокидывания автомобиля.
  - Если в случае столкновения пассажир или водитель не будут пристегнуты, они с гораздо большей вероятностью могут получить смертельные травмы.
  - Потеря управления часто происходит, если два или более колеса сходят с дорожного полотна, а водитель применяет слишком резкий маневр для возврата на дорогу. В случае если автомобиль съезжает с дорожного покрытия, не следует слишком резко работать рулем. Вместо этого нужно снизить скорость, а потом уже возвращаться на полосу движения.

**▲ ПРЕДОСТЕРЕЖЕНИЕ**

Если одно из передних или задних колес начинает пробуксовывать в грязи, снегу и т. д., то иногда автомобиль можно освободить, сильнее нажав педаль акселератора; однако не следует долго держать двигатель на высоких оборотах, так как это может привести к повреждению системы полного привода.

**\* ПРИМЕЧАНИЕ**

- Не ездите по воде, если ее уровень доходит до днища автомобиля.
- После езды по воде или грязи проверяйте состояние тормозов. Двигаясь на низкой скорости, несколько раз нажмите педаль тормоза, пока не почувствуете, что тормозное усилие вернулось в норму.
- При использовании автомобиля на бездорожье (песок, грязь или вода) сокращайте интервалы техобслуживания, см. раздел "Плановое техобслуживание" на странице 8-11. После езды по бездорожью автомобиль нужно тщательно вымыть, уделяя особое внимание его днищу.
- Так как крутящий момент постоянно передается на 4 колеса, эксплуатационные характеристики полноприводного автомобиля (4WD) в значительной мере зависят от состояния шин. Все четыре колеса должны быть одного типа и размера.
- Автомобиль с постоянным полным приводом нельзя буксировать обычным способом. Для перемещения такой автомобиль необходимо установить на ровную платформу.

**Движение по песку и грязи**

- Поддерживайте медленную и постоянную скорость. Для обеспечения безопасности при движении (чтобы не допускать пробуксовки колес) следите за плавностью работы педали акселератора.
- Следует держаться на достаточном расстоянии от транспортного средства спереди.
- Снизьте скорость автомобиля и постоянно следите за ситуацией на дороге.
- Избегайте превышения скорости, резкого ускорения, внезапного торможения и резких поворотов, чтобы предотвратить застревания.
- Когда автомобиль увяз в снегу, песке или грязи, шины могут быть заблокированы. Это необходимо для защиты трансмиссии и предотвращения неправильной работы механизмов.

**Меры предупреждения аварийных ситуаций****Шины**

- Шины должны иметь одинаковый рисунок протектора и быть одинакового размера, типа, марки, грузоподъемности на всех 4 колесах.
- Не устанавливайте шины и колеса, размер и тип которых отличается от изначально установленных на автомобиле.
- Заменяйте передние и задние шины через каждые 10 000 км пробега (6000 миль).
- В холодный сезон проверяйте каждую шину ежемесячно. Шины должны быть накачаны до рекомендованной величины давления.

См. раздел "Шины и колеса" на странице 9-6.

- Устанавливайте цепи только на передние колеса. Однако это может привести к повреждению системы AWD. В связи с этим рекомендуется использовать такое приспособление на минимально возможном расстоянии. См. раздел "Колесные цепи" на странице 6-237.

## Буксировка

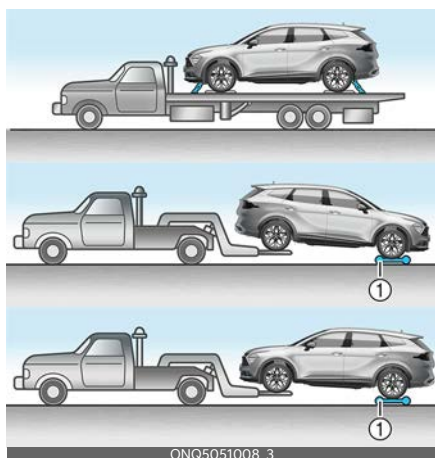

При буксировке полноприводного (4WD) автомобиля его колеса не должны находиться на земле. Автомобиль нужно буксировать с помощью безбортовой платформы, так чтобы все колеса были подняты над землей, или колесного подъемника и тележек (1).

Подробнее см. в разделе "Буксировка прицепа (при наличии)" на странице 6-240.

### ⚠ ПРЕДУПРЕЖДЕНИЕ

- На вашем автомобиле установлены шины, призванные обеспечивать

безопасную езду и хорошую управляемость. Не используйте шины и диски, отличающиеся по размеру и типу от изначально установленных на автомобиле. Это может отрицательно повлиять на безопасность и эксплуатационные характеристики вашего автомобиля и стать причиной отказа рулевого управления или опрокидывания и получения серьезных травм. При замене любого из четырех колес все шины и диски должны иметь тот же размер, тип, рисунок протектора, марку и грузоподъемность.

- При подъеме домкратом автомобиля с постоянным приводом на 4 колеса запрещается запускать двигатель или приводить во вращение колеса. При вращении колес, стоящих на земле, автомобиль может сорваться с домкрата и резко переместиться вперед.

### ⚠ ПРЕДОСТЕРЕЖЕНИЕ

- Запрещается буксировать полноприводные автомобили на тросе. Используйте колесный подъемник или безбортовую платформу.
- При подъеме автомобиля не следует задействовать передние и задние колеса по отдельности. Должны быть задействованы все четыре колеса.
- Если при подъеме автомобиля нужно задействовать передние и задние колеса, следует отпустить стояночный тормоз.

### Динамометрические испытания

Полноприводный автомобиль должен быть испытан на специальном динамометрическом стенде.

При необходимости использования роликового тормозного стенда для автомобилей с приводом 2WD следует выполнить указанные далее действия.

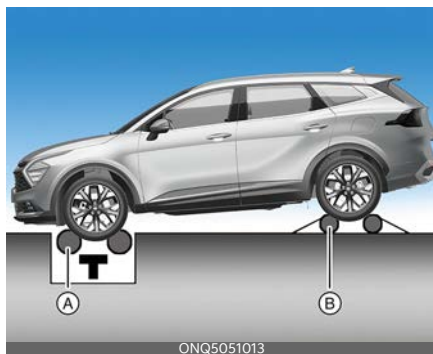

A: Роликовый тормозной стенд (проверка спидометра на точность)

B: Временная свободная роликовая опора

## Работа

1. Проверьте давление воздуха в шинах: оно должно соответствовать значениям, рекомендованным для автомобиля.
2. Разместите передние колеса на роликовый стенд (A) для испытания спидометра, как показано на иллюстрации.
3. Отпускаете стояночный тормоз.
4. Разместите задние колеса на роликовой подставке как показано на иллюстрации.

## ⚠ ПРЕДУПРЕЖДЕНИЕ

- Не используйте шины и колеса, размер и тип которых отличается от изначально установленных на автомобиле. Это может повлиять на безопасность и эксплуатационные характеристики автомобиля,

что в свою очередь может повлечь за собой отказ рулевого управления или опрокидывание, вызывающее серьезные травмы.

- Двигатель поднятого домкратом транспортного средства с постоянным полным приводом должен быть выключен. При подъеме домкратом транспортное средство может соскользнуть или перевернуться, что может стать причиной серьезной травмы или смерти.
- Не приближайтесь к передней части транспортного средства с включенной передачей на динамометре. Это опасно, так как автомобиль может сорваться вперед и стать причиной тяжелых травм или гибели.

## \* ПРИМЕЧАНИЕ

При выполнении такой проверки стояночный тормоз должен быть отключен.

## Вспомогательная функция предотвращения лобового столкновения (FCA) (только камера переднего вида) (при наличии)

### Основные функции



ONQ5041017L

Функция «Forward Collision-Avoidance Assist» (Вспомогательная функция предотвращения лобового столкновения) помогает обнаруживать и отслеживать транспортные средства по ходу движения, обнаруживать пешеходов или велосипедистов на проезжей части, а также предупреждает водителя о возможном столкновении с помощью предупреждающего сообщения и звукового оповещения и применения экстренного торможения.

### Датчик обнаружения

Камера переднего вида



ONQ5051040L

Смотрите точное расположение датчика обнаружения на иллюстрации выше.

## ⚠ ПРЕДОСТЕРЕЖЕНИЕ

- Запрещается разбирать датчики обнаружения, а также применять к ним ударное воздействие.
- Если датчик был заменен или отремонтирован, следует проверить автомобиль в специализированной мастерской. Kia рекомендует обратиться к официальному дилеру Kia или партнерской сервисной компании.
- Никогда не размещайте какие-либо вспомогательные принадлежности или наклейки на ветровом стекле и не тонируйте ветровое стекло.
- Крайне важно следить за тем, чтобы на камеру фронтального обзора не попадала вода.
- Запрещено размещать над приборной панелью светоотражающие предметы (например, белую бумагу, зеркало).

## Настройки вспомогательной функции предотвращения лобового столкновения (FCA)

### Настройка функций

### Безопасность спереди



ONQ5031374L

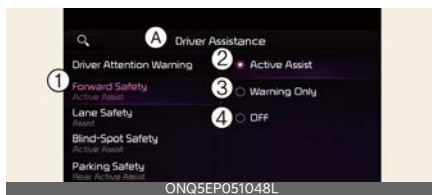

## A: Помощь при вождении

- 1 **Безопасность спереди**
- 2 **Активная помощь**
- 3 **Только предупреждение**
- 4 **Выкл.**

При работающем двигателе выберите **Помощь при вождении** → **Безопасность спереди** в меню «Настройки» для включения или выключения функций.

- **Активная помощь:** система предотвращения лобовых столкновений предупредит водителя с помощью сообщения, звукового сигнала или вибрации рулевого колеса (если предусмотрено) в зависимости от уровня риска столкновения. Кроме того, при возникновении риска столкновения функция помощи при торможении и рулевым управлением (при наличии) помогает предотвратить столкновение.
- **Только предупреждение:** система предотвращения лобовых столкновений предупредит водителя с помощью сообщения, звукового сигнала или вибрации рулевого колеса (если предусмотрено) в зависимости от уровня риска столкновения. Функция помощи при торможении и рулевым управлением (при наличии) не применяется. При необходимости водитель должен задействовать педаль тормоза или применить рулевое управление.

- **Выкл.:** вспомогательная функция предотвращения лобового столкновения отключится. На приборной панели загорается аварийный сигнал (🚨).

Водитель может видеть статус функции «Forward Collision-Avoidance Assist» (Вспомогательная функция предотвращения лобового столкновения) в меню «Настройки». Если сигнальная лампа (🚨) продолжает гореть, когда включается функция «Forward Collision-Avoidance Assist» (Вспомогательная функция предотвращения лобового столкновения), следует проверить автомобиль в специализированной мастерской. Kia рекомендует обратиться к официальному дилеру Kia или партнерской сервисной компании.

### ⚠ ПРЕДУПРЕЖДЕНИЕ

При повторном запуске двигателя всегда включается вспомогательная функция предотвращения лобового столкновения. Однако, если выбрано значение **Выкл.**, водителю следует быть внимательным и соблюдать правила безопасного управления автомобилем.

### ⚠ ПРЕДОСТЕРЕЖЕНИЕ

- Если выбрано **Только предупреждение**, функция помощи при торможении и рулевым управлением (при наличии) не работает.
- Вибрацию рулевого колеса (при наличии этой функции) можно включить или отключить. Выберите либо отмените выбор **Помощь при вождении** → **Тактильное предупреждение** в меню «Настройки».

## \* ПРИМЕЧАНИЕ

Функция «Forward Collision-Avoidance Assist» (Вспомогательная функция предотвращения лобового столкновения) отключается при нажатии и удержании кнопки отключения ESC. На приборной панели загорается аварийный сигнал (🚨).

## Время генерирования предупреждения

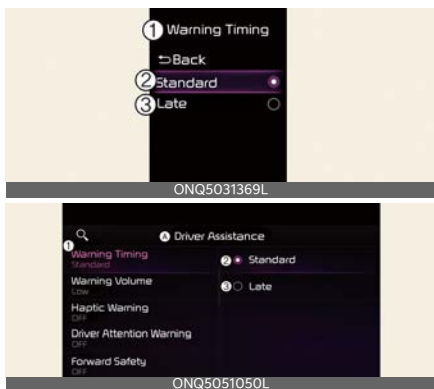

## A: Помощь при вождении

- 1 Время генерирования предупреждения
- 2 Стандартная
- 3 Позже

При работающем двигателе выберите **Помощь при вождении** → **Время генерирования предупреждения** в меню «Настройки» и настройте первоначальную скорость выдачи предупреждений для вспомогательной функции предотвращения лобового столкновения.

- **Стандартный:** используйте в обычных условиях вождения. Если функция слишком чувствительная, измените таймер предупреждений на **Позже**.

- **Позже:** генерирование предупреждений будет происходить позже.

## Громкость предупреждений



## A: Помощь при вождении

- 1 Громкость предупреждений
- 2 Максимальный
- 3 Средний
- 4 Минимальный
- 5 Выкл. (при наличии функции вибрации рулевого колеса)

При работающем двигателе выберите **Помощь при вождении** → **Громкость предупреждений** в меню «Настройки» и настройте громкость предупреждений для вспомогательной функции предотвращения лобового столкновения, выбрав одно из значений: **Высокая**, **Средняя**, **Низкая** или **Выкл.**

## ⚠ ПРЕДОСТЕРЕЖЕНИЕ

- Настройки таймера и громкости предупреждения относятся ко всем функциям системы «Forward Collision-Avoidance Assist» (Помощь против столкновений спереди).
- Даже если для параметра «Warning Timing» (Таймер предупреждений) выбрано значение **Standard** (Стан-



дартный), в случае резкого торможения движущегося впереди автомобиля первоначальное срабатывание предупреждения может происходить с задержкой.

- Выберите для таймера предупреждений значение **Позже**, если трафик небольшой и скорость движения низкая.

### \* ПРИМЕЧАНИЕ

- При повторном запуске двигателя для таймера и громкости предупреждения используются последние настройки.
- При этом, даже если для системы предотвращения лобового столкновения выбрано значение громкости предупреждения **Выкл.**, звуковой сигнал не будет отключен, и для него будет установлена громкость **Тихо**.
- Если изменить громкость предупреждения, громкость предупреждения других систем помощи водителю также может измениться.

## Работа функции «Forward Collision-Avoidance Assist» (Вспомогательная функция предотвращения лобового столкновения)

### Основные функции

#### Предупреждение и управление

Основная задача вспомогательной функции предотвращения лобового столкновения — оповещение и управление автомобилем в зависимости от уровня столкновения.

- Угроза столкновения

- Аварийное торможение
- Остановка автомобиля и отключение системы управления торможением

### Угроза столкновения



#### A: Угроза столкновения

Чтобы предупредить водителя об опасности столкновения, на приборную панель выводится предупреждающее сообщение, звучит звуковое предупреждение, и рулевое колесо начинает вибрировать (если функция предусмотрена). Если выбрана функция **Активная помощь**, система может применить торможение.

Предупреждение о лобовом столкновении активируется при следующих условиях.

- Скорость автомобиля: 10-180 км/ч (6-110 миль/ч)
- Пешехода или велосипедиста: 5~85 км/ч (3~53 миль/ч)

### Аварийное торможение



#### A: Аварийное торможение

Чтобы предупредить водителя о применении аварийного торможения, выводится предупреждающее сообщение, звучит звуковое предупре-

ждение, и рулевое колесо начинает вибрировать (если функция предусмотрена). Активируется система помощи при торможении, которая помогает избежать столкновения с автомобилем, пешеходом и велосипедистом.

Система аварийного торможения активируется при следующих условиях.

- Скорость автомобиля: 5~85 км/ч (3~53 миль/ч)
- Пешехода или велосипедиста: 5~65 км/ч (3~40 миль/ч)

### Остановка автомобиля и отключение системы управления торможением



#### A: Управляйте автомобилем осторожно

При остановке автомобиля из-за экстренного торможения на приборной панели появится предупреждающее сообщение.

Для обеспечения безопасности водитель должен немедленно нажать на педаль тормоза и проверить окружающую обстановку.

- Система управления торможением отключится спустя примерно 2 секунды после остановки автомобиля из-за экстренного торможения.

### ⚠ ПРЕДУПРЕЖДЕНИЕ

- Для вашей безопасности измените настройки после парковки автомобиля в безопасном месте.
- Если выбрать **Активная помощь** или **Только предупреждение** и выключить систему электронного контроля устойчивости, нажав и удерживая кнопку отключения системы электронного контроля устойчивости, вспомогательная функция предотвращения лобового столкновения автоматически отключится. После этого функцию предотвращения лобового столкновения невозможно будет настроить через меню «Настройки», а на панели будет включен световой индикатор (🚗) (это нормальное явление). Если система ESC включена с помощью повторного нажатия кнопки отключения ESC, для вспомогательной функции предотвращения лобового столкновения будут использоваться последние настройки.

«Forward Collision-Avoidance Assist» (Вспомогательная функция предотвращения лобового столкновения) срабатывает не во всех ситуациях и не в состоянии предотвратить все столкновения.

- Водитель несет ответственность за управление автомобилем. Не полагайтесь исключительно на вспомогательную функцию предотвращения лобового столкновения. Сохраняйте безопасную дистанцию торможения и при необходимости нажимайте на педаль тормоза для снижения скорости движения или остановки автомобиля.

- Запрещается преднамеренно проверять работу вспомогательной системы предотвращения лобового столкновения на людях, предметах и т. п. Это может привести к серьезным травмам или смерти.
- Функция «Forward Collision-Avoidance Assist» (Вспомогательная функция предотвращения лобового столкновения) может не работать, если водитель нажимает на педаль тормоза, чтобы избежать столкновения.
- В зависимости от дорожных условий и манеры управления автомобилем, система «Forward Collision-Avoidance Assist» (Предотвращение лобового столкновения) может вырабатывать предупреждение для водителя с задержкой или не вырабатывать его вовсе.
- При работающей системе «Forward Collision-Avoidance Assist» (Предотвращение лобового столкновения) автомобиль может резко остановиться, что может привести к травмированию пассажиров и перемещению незакрепленных вещей. Всегда пристегивайте ремень безопасности и закрепляйте вещи.
- Если на экране отображается предупреждение либо звучит звуковой сигнал любой другой функции, предупреждение вспомогательной функции предотвращения лобового столкновения может не отображаться на экране, а ее звуковой сигнал может не звучать.
- Звуковое предупреждение системы интеллектуального круиз-контроля можно не услышать в шумной обстановке.
- В зависимости от дорожных условий и ситуации система помощи по предотвращению переднего столкновения (Forward Collision-Avoidance Assist) может отключаться, работать некорректно или включаться без необходимости.
- Даже если имеются какие-либо проблемы с системой предотвращения лобового столкновения, основная тормозная система автомобиля будет работать нормально.
- При экстренном торможении функция управления торможением системы «Forward Collision-Avoidance Assist» (Вспомогательная функция предотвращения лобового столкновения) автоматически отключится, если водитель сильно нажмет на педаль газа или резко повернет рулевое колесо.

#### **▲ ПРЕДОСТЕРЕЖЕНИЕ**

В зависимости от состояния автомобиля, пешехода и велосипедиста перед вами, а также окружающей обстановки, рабочий диапазон скорости для функции «Forward Collision-Avoidance Assist» (Вспомогательная функция предотвращения лобового столкновения) может сместиться в сторону снижения скорости. Вспомогательная функция предотвращения лобового столкновения может только выдавать предупреждения или может не работать.

#### **\* ПРИМЕЧАНИЕ**

- Если возникает угроза столкновения и примененного водителем торможения недостаточно, функция «Forward Collision-Avoidance Assist» (Вспомогательная функция

предотвращения лобового столкновения) может применить дополнительное торможение.

- Отображаемые изображения или цвета могут отличаться в зависимости от технических характеристики комбинации приборов или темы

## Неисправности и ограничения функции «Forward Collision-Avoidance Assist» (Вспомогательная функция предотвращения лобового столкновения)

### Неисправность системы предотвращения лобового столкновения

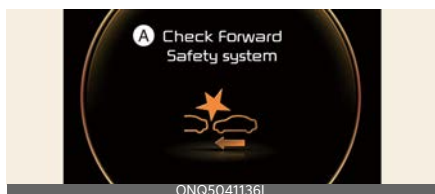

#### A: Проверьте систему обеспечения безопасности спереди

Если вспомогательная функция предотвращения лобового столкновения не работает надлежащим образом, на приборной панели будет выведено предупреждающее сообщение и загорятся сигнальные лампы (⚠) и (⚠).

### Отключение функции «Forward Collision-Avoidance Assist» (Вспомогательная функция пре-

### дотвращения лобового столкновения)

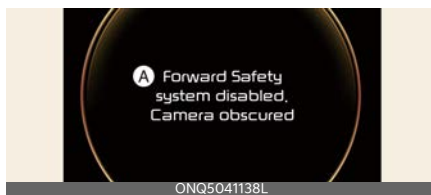

#### A: Система обеспечения безопасности спереди выключена. Камера в затемненном состоянии

Если лобовое стекло, на котором расположена камера переднего вида, покрыто посторонними веществами, например засыпано снегом или залито дождем, качество обнаружения может снизиться. Кроме того, это может привести к временному ограничению работоспособности или отключению вспомогательной функции предотвращения лобового столкновения.

Если это произойдет, на приборной панели появится предупреждающее сообщение и загорятся сигнальные лампы (⚠) и (⚠). Функция «Forward Collision-Avoidance Assist» (Вспомогательная функция предотвращения лобового столкновения) возобновит свою работу в нормальном режиме после удаления снега, дождевых капель и загрязнений. Всегда содержите ее в чистоте.

Если после очистки (от снега, дождевой воды и прочих загрязнений) нормальная работа системы предотвращения лобового столкновения не восстанавливается, рекомендуется проверить автомобиль в специализированной мастерской. Kia рекомендует обратиться к официальному дилеру Kia или партнерской сервисной компании.

**⚠ ПРЕДУПРЕЖДЕНИЕ**

- Даже если на приборной панели не появляется предупреждающее сообщение, функция «Forward Collision-Avoidance Assist» (Вспомогательная функция предотвращения лобового столкновения) может не работать надлежащим образом.
- Вспомогательная функция предотвращения лобового столкновения может работать неправильно на участках (например, пересеченная местность), на которых после запуска двигателя не обнаруживается ни один объект.

### Ограничения «Forward Collision-Avoidance Assist» (Вспомогательная функция предотвращения лобового столкновения)

Функция «Forward Collision-Avoidance Assist» (Вспомогательная функция предотвращения лобового столкновения) может работать неправильно или непредсказуемо в указанных ниже обстоятельствах:

- Датчик обнаружения либо область вокруг него загрязнена либо повреждена
- Температура в месте установки камеры переднего вида слишком высокая или слишком низкая из-за характеристик внешней среды
- Объектив камеры закрыт из-за тонированного, покрытого пленкой или снабженного покрытием лобового стекла, поврежденного стекла или прилипшего к стеклу постороннего предмета (наклейки, насекомого и т.п.)
- Наличие на лобовом стекле остатков влаги или льда
- Постоянно распыляется жидкость стеклоомывателя, либо включен стеклоочиститель
- Движение в сильный дождь или в плотном тумане
- Обзор перед камерой фронтального обзора затруднен из-за яркого солнечного света
- Свет от уличных фонарей или от встречного автомобиля отражается на влажной поверхности дороги, например, от луж
- На приборной панели расположен какой-то предмет
- Автомобиль буксируют
- Вокруг слишком ярко
- Вокруг слишком темно, например в туннеле и т.п.
- Яркость освещения резко меняется, например при въезде в туннель или при выезде из туннеля
- Яркость освещения низкая, а основные фары выключены либо слабо горят
- Обнаружена только часть транспортного средства, велосипедиста или пешехода.
- Транспортное средство впереди является автобусом, тяжелым грузовым автомобилем, грузовым автомобилем с багажом нестандартной формы, трейлером и т.п.
- Движущееся впереди транспортное средство не имеет задних фонарей, задние фонари установлены в нестандартном положении и т.п.
- Низкая освещенность снаружи, а задние фонари не включены или недостаточно яркие

- Задняя часть находящегося впереди автомобиля мала либо автомобиль выглядит необычно, например если автомобиль наклонен, перевернут или повернут боком и т. д.
- Дорожный просвет транспортного средства впереди низкий либо высокий
- Транспортное средство, пешеход или велосипедист внезапно клинивается (появляется) перед вами
- Движущееся впереди транспортное средство обнаружено поздно
- Между вашим автомобилем и транспортным средством впереди внезапно возникает препятствие
- Транспортное средство впереди резко перестраивается либо внезапно снижает скорость
- Движущееся впереди транспортное средство перекошено
- Транспортное средство впереди перемещается слишком быстро или слишком медленно
- Транспортное средство впереди поворачивает в противоположном направлении от вашего автомобиля, чтобы избежать столкновения
- Ваш автомобиль медленно изменяет полосу движения, когда впереди движется транспортное средство
- Снег на поверхности транспортного средства впереди
- Вы съехали с полосы либо вернулись на нее
- Неравномерное вождение
- Вы находитесь на перекрестке с круговым движением, а другого автомобиля не видно

- Вы постоянно ведете автомобиль по кругу
- У транспортного средства впереди необычная форма
- Транспортное средство впереди едет по подъему или по спуску
- Пешеход или велосипедист не полностью распознается, например, если он наклоняется или идет не в полностью вертикальном положении
- Пешеход или велосипедист одет в одежду, которая затрудняет его обнаружение

На иллюстрации ниже показано изображение объектов, которые камера переднего вида определит как транспортное средство, пешехода или велосипедиста.



- Пешеход или велосипедист впереди вас движется очень быстро
- Пешеход или велосипедист впереди вас низкого роста либо передвигается пригнувшись
- Пешеход или велосипедист впереди вас не в состоянии передвигаться без специальных средств
- Пешеход или велосипедист впереди вас пересекает направление вашего движения
- Впереди большая группа пешеходов или велосипедистов
- Пешеход, велосипедист или мотоциклист носит одежду, которая легко сливается с фоном, что

затрудняет его распознавание системой обнаружения камеры

- Пешехода или велосипедиста сложно распознать, так как он сливается с объектами похожей формы
- Вы приближаетесь к перекрестку возле пешехода, велосипедиста, светофора, зданий и т. п.
- При проезде в перечисленных ниже местах:
  - Движение через пар, дым или тень
  - Движение через туннель или по металлическому мосту
  - Автомобиль проезжает через пустынную область с редкими транспортными средствами либо постройками (например, пустыню, луг, окраину)
  - Движение на парковке
  - Автомобиль передвигается в местах, где имеются металлические предметы, например строительные площадки, железная дорога и т.п.
  - Движение на склон либо со склона, по извилистой дороге и т. п.
  - Движение по дороге с растущими на обочине деревьями или с уличными фонарями
  - Движение по узкой автодороге, сильно заросшей по сторонам деревьями или травой
  - Электромагнитные помехи, например при движении в зоне сильными радиоволнами либо электрическим шумом
- Неблагоприятные дорожные условия вызывают чрезмерную вибра-

цию автомобиля во время движения

- Высота автомобиля меняется вследствие большой загрузки, неправильного давления в шинах и т. п.

### **⚠ ПРЕДУПРЕЖДЕНИЕ**

- Движение по извилистой дороге

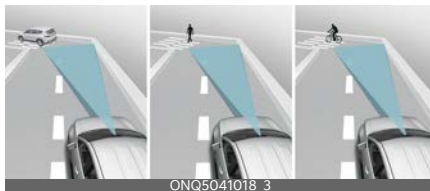

Система помощи по предотвращению переднего столкновения может не обнаружить другое транспортное средство, пешехода или велосипедиста, находящиеся впереди вас на извилистой дороге, рельеф которой отрицательно влияет на эффективность работы датчиков. Это может привести к автоматическому торможению без предупреждения (при необходимости).

При движении по извилистой дороге необходимо поддерживать безопасную дистанцию торможения и при необходимости управлять автомобилем и нажимать на педаль тормоза для снижения скорости движения с целью поддержания безопасной дистанции.



«Forward Collision-Avoidance Assist» (Вспомогательная функция предотвращения лобового столкновения) может выявить транспортное средство, пешехода или велосипедиста в соседней полосе или за пределами вашей полосы при движении по извилистой дороге.

Если это произойдет, «Forward Collision-Avoidance Assist» (Вспомогательная функция предотвращения лобового столкновения) не всегда может выдавать предупреждение водителю и применять торможение или автоуправление (при наличии). Постоянно следите за условиями дорожного движения вокруг автомобиля.

- Движение на спусках и подъемах



Система помощи по предотвращению переднего столкновения может не обнаружить другое транспортное средство, пешехода или велосипедиста, находящихся впереди вас на подъеме или спуске, рельеф которых отрицательно влияет на эффективность работы датчиков.

Это может привести к ненужному предупреждению или автоматическому торможению либо к отсутствию предупреждения или автоматического торможения, когда это необходимо.

Кроме того, автомобиль может резко снизить скорость, если впереди внезапно будет обнаружено

транспортное средство, пешеход или велосипедист.

При движении на подъеме или спуске необходимо постоянно следить за дорожной ситуацией и при необходимости использовать педаль тормоза для снижения скорости с целью поддержания безопасной дистанции.

- Смена полосы движения



[A]: ваш автомобиль, [B]: автомобиль, перемещающийся на другую полосу

После перемещения транспортного средства (B) на вашу полосу с соседней полосы оно не будет обнаружено датчиком, пока не окажется в пределах дальности обнаружения датчика. «Forward Collision-Avoidance Assist» (Вспомогательная функция предотвращения лобового столкновения) может не сразу обнаружить транспортное средство, резко меняющее полосу движения. В этом случае необходимо поддерживать безопасную дистанцию торможения и при необходимости управлять автомобилем и нажимать на педаль тормоза для снижения ско-



рости движения с целью поддержания безопасной дистанции.

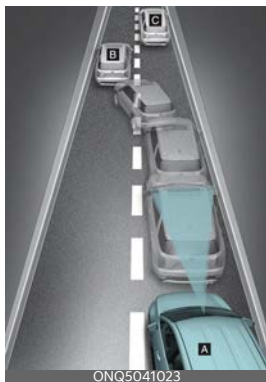

[A]: Ваш автомобиль, [B]: выполняющий маневр автомобиль,

[C]: автомобиль в том же ряду

Если впереди идущий автомобиль (B) перестраивается, система помощи по предотвращению лобового столкновения может не сразу определить автомобиль (C). В этом случае необходимо поддерживать безопасную дистанцию торможения и при необходимости управлять автомобилем и нажимать на педаль тормоза для снижения скорости движения с целью поддержания безопасной дистанции.

- Обнаружение транспортного средства



Если впереди идущий автомобиль имеет груз, выступающий за пределы автомобиля, или если автомобиль имеет высокий дорожный просвет, соблюдайте особую осторожность. Функция «Forward Collision-Avoidance Assist» (Вспомогательная функция предотвращения лобового столкновения) может не обнаружить груз, выходящий за габариты транспортного средства. В этих случаях необходимо поддерживать безопасную дистанцию торможения от крайнего объекта и при необходимости управлять автомобилем и нажимать на педаль тормоза для снижения скорости движения с целью поддержания требуемой дистанции.

### **⚠ ПРЕДУПРЕЖДЕНИЕ**

- В случае буксировки прицепа или другого автомобиля рекомендуется отключить вспомогательную функцию предотвращения лобового столкновения по соображениям безопасности.
- Система помощи по предотвращению переднего столкновения вклю-

чается при обнаружении объектов, по форме или характеристикам схожих с автомобилями, пешеходами и велосипедистами.

- Вспомогательная функция предотвращения лобового столкновения не предназначена для обнаружения велосипедов, мотоциклов и небольших объектов, оборудованных колесами, например чемоданов, магазинных тележек или колясок.
- Вспомогательная функция предотвращения лобового столкновения может работать некорректно под воздействием сильных электромагнитных волн.
- Вспомогательная функция предотвращения лобового столкновения не работает первые 15 секунд после запуска автомобиля или инициализации камеры переднего вида.

## Вспомогательная функция предотвращения лобового столкновения (FCA) (совокупность датчиков) (при наличии)

### Основные функции



Функция «Forward Collision-Avoidance Assist» (Вспомогательная функция предотвращения лобового столкновения) помогает обнаруживать и отслеживать транспортные средства по ходу движения, обнаруживать пешеходов или велосипедистов на проезжей части, а также предупреждает водителя о возможном столкновении с помощью предупреждающего сообщения и звукового оповещения и применения экстренного торможения.

### Функция предупреждения при повороте на перекрестке



Функция поворота на перекрестке применяет экстренное торможение, чтобы избежать столкновения со встречным транспортным средством на соседней полосе при повороте на перекрестке налево (левый руль) или

направо (правый руль) с включенным сигналом поворота.

## Датчик обнаружения

Камера переднего вида



Передний радар



Смотрите точное расположение датчиков обнаружения на иллюстрации выше.

### **▲ ПРЕДОСТЕРЕЖЕНИЕ**

- Запрещается разбирать датчики обнаружения, а также применять к ним ударное воздействие.
  - Если датчик был заменен или отремонтирован, следует проверить автомобиль в специализированной мастерской. Kia рекомендует обратиться к официальному дилеру Kia или партнерской сервисной компании.
  - Никогда не размещайте какие-либо вспомогательные принадлежности или наклейки на ветровом стекле и не тонируйте ветровое стекло.
  - Крайне важно следить за тем, чтобы на камеру фронтального обзора не попадала вода.
- Запрещено размещать над приборной панелью светоотражающие предметы (например, белую бумагу, зеркало).
  - Не размещайте рамку номерного знака или посторонние предметы, например наклейки, пленку или решетки на бампер вблизи крышки фронтального радара.
  - Всегда содержите фронтальный радар и его крышку в чистоте и не допускайте наличия на них загрязнений.
- Используйте только мягкую ткань для мытья автомобиля. Не распыляйте находящуюся под давлением воду непосредственно на датчик или его крышку.
- Если к радару или рядом с местом его установки будет приложена излишняя сила, функция «Forward Collision-Avoidance Assist» (Вспомогательная функция предотвращения лобового столкновения) может не работать корректно, даже если на приборной панели не появится предупреждающее сообщение. Следует проверить автомобиль в специализированной мастерской. Kia рекомендует обратиться к официальному дилеру Kia или партнерской сервисной компании.
  - Для ремонта поврежденной крышки фронтального радара используйте только оригинальные запчасти. Не наносите краску на крышку переднего радара.

## Настройки вспомогательной функции предотвращения лобового столкновения (FCA)

### Настройка функций

#### Безопасность спереди



A: **Помощь при вождении**

- 1 **Безопасность спереди**
- 2 **Активная помощь**
- 3 **Только предупреждение**
- 4 **Выкл.**

При работающем двигателе выберите **Помощь при вождении** → **Безопасность спереди** в меню «Настройки» для включения или выключения функций.

- **Активная помощь:** система предотвращения лобовых столкновений предупредит водителя с помощью сообщения, звукового сигнала или вибрации рулевого колеса (если предусмотрено) в зависимости от уровня риска столкновения. Кроме того, при возникновении риска столкновения функция помощи при торможении и рулевом управлении (при нали-

чи) помогает предотвратить столкновение.

- **Только предупреждение:** система предотвращения лобовых столкновений предупредит водителя с помощью сообщения, звукового сигнала или вибрации рулевого колеса (если предусмотрено) в зависимости от уровня риска столкновения. Функция помощи при торможении и рулевым управлением (при наличии) не применяется. При необходимости водитель должен задействовать педаль тормоза или применить рулевое управление.
- **Выкл.:** вспомогательная функция предотвращения лобового столкновения отключится. На приборной панели загорается аварийный сигнал (☹️).

Водитель может видеть статус функции «Forward Collision-Avoidance Assist» (Вспомогательная функция предотвращения лобового столкновения) в меню «Настройки». Если сигнальная лампа (☹️) продолжает гореть, когда включается функция «Forward Collision-Avoidance Assist» (Вспомогательная функция предотвращения лобового столкновения), следует проверить автомобиль в специализированной мастерской. Kia рекомендует обратиться к официальному дилеру Kia или партнерской сервисной компании.

#### **⚠️ ПРЕДУПРЕЖДЕНИЕ**

При повторном запуске двигателя всегда включается вспомогательная функция предотвращения лобового столкновения. Однако, если выбрано значение **Выкл.**, водителю следует быть внимательным и соблюдать пра-

вила безопасного управления автомобилем.

## ⚠ ПРЕДОСТЕРЕЖЕНИЕ

- Если выбрано **Только предупреждение**, функция помощи при торможении и рулевом управлении (при наличии) не работает.
- Настройки системы «Безопасность впереди» включают: «Основная функция» и «Поворот на перекрестке».
- Вибрацию рулевого колеса (при наличии этой функции) можно включить или отключить. Выберите либо отмените выбор **Помощь при вождении** → **Тактильное предупреждение** в меню «Настройки».

## \* ПРИМЕЧАНИЕ

Функция «Forward Collision-Avoidance Assist» (Вспомогательная функция предотвращения лобового столкновения) отключается при нажатии и удержании кнопки отключения ESC. На приборной панели загорается аварийный сигнал (🚨).

## Время генерирования предупреждения

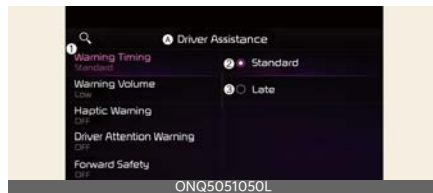
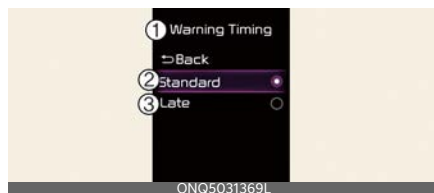

### A: Помощь при вождении

#### 1 Время генерирования предупреждения

#### 2 Стандартная

#### 3 Позже

При работающем двигателе выберите **Помощь при вождении** → **Время генерирования предупреждения** в меню «Настройки» и настройте первоначальную скорость выдачи предупреждений для вспомогательной функции предотвращения лобового столкновения.

- **Стандартный:** используйте в обычных условиях вождения. Если функция слишком чувствительная, измените таймер предупреждений на **Позже**.
- **Позже:** генерирование предупреждений будет происходить позже.

## Громкость предупреждений



### A: Помощь при вождении

**1 Громкость предупреждений****2 Максимальный****3 Средний****4 Минимальный****5 Выкл.** (при наличии функции вибрации рулевого колеса)

При работающем двигателе выберите **Помощь при вождении** → **Громкость предупреждений** в меню «Настройки» и настройте громкость предупреждений для вспомогательной функции предотвращения лобового столкновения, выбрав одно из значений: **Высокая**, **Средняя**, **Низкая** или **Выкл.**

**⚠ ПРЕДОСТЕРЕЖЕНИЕ**

- Настройки таймера и громкости предупреждения относятся ко всем функциям системы «Forward Collision-Avoidance Assist» (Помощь против столкновений спереди).
- Даже если для параметра «Warning Timing» (Таймер предупреждений) выбрано значение **Standard** (Стандартный), в случае резкого торможения движущегося впереди автомобиля первоначальное срабатывание предупреждения может происходить с задержкой.
- Выберите для таймера предупреждений значение **Позже**, если трафик небольшой и скорость движения низкая.

**\* ПРИМЕЧАНИЕ**

- При повторном запуске двигателя для таймера и громкости предупреждения используются последние настройки.
- При этом, даже если для системы предотвращения лобового столкно-

вения выбрано значение громкости предупреждения **Выкл.**, звуковой сигнал не будет отключен, и для него будет установлена громкость **Тихо**.

- Если изменить громкость предупреждения, громкость предупреждения других систем помощи водителю также может измениться.

## Работа функции «Forward Collision-Avoidance Assist» (Вспомогательная функция предотвращения лобового столкновения)

**Основные функции****Предупреждение и управление**

Основная задача вспомогательной функции предотвращения лобового столкновения — оповещение и управление автомобилем в зависимости от уровня столкновения.

- Угроза столкновения
- Аварийное торможение
- Остановка автомобиля и отключение системы управления торможением

**Угроза столкновения****A: Угроза столкновения**

Чтобы предупредить водителя об опасности столкновения, на приборную панель выводится предупреждающее сообщение, звучит звуковое

предупреждение, и рулевое колесо начинает вибрировать (если функция предусмотрена). Если выбрана функция **Активная помощь**, система может применить торможение.

Предупреждение о лобовом столкновении активируется при следующих условиях.

- Скорость автомобиля: 10-180 км/ч (6-112 миль/ч)
- Пешехода или велосипедиста: 5~85 км/ч (3~53 миль/ч)

### Аварийное торможение



#### А: Аварийное торможение

Чтобы предупредить водителя о применении аварийного торможения, выводится предупреждающее сообщение, звучит звуковое предупреждение, и рулевое колесо начинает вибрировать (если функция предусмотрена). Активируется система помощи при торможении, которая помогает избежать столкновения с автомобилем, пешеходом и велосипедистом.

Система аварийного торможения активируется при следующих условиях.

- Скорость автомобиля: 10-85 км/ч (6-53 миль/ч) (Диапазон работы функции может снизиться в зависимости от дорожной ситуации перед автомобилем или окружающей обстановки.)
- Пешехода или велосипедиста: 5~65 км/ч (3~40 миль/ч)

### Остановка автомобиля и отключение системы управления торможением



#### А: Управляйте автомобилем осторожно

При остановке автомобиля из-за экстренного торможения на приборной панели появится предупреждающее сообщение.

Для обеспечения безопасности водитель должен немедленно нажать на педаль тормоза и проверить окружающую обстановку.

- Система управления торможением отключится спустя примерно 2 секунды после остановки автомобиля из-за экстренного торможения.

### Функция предупреждения при повороте на перекрестке

#### Предупреждение и управление

Основная функция предупреждения при повороте на перекрестке — оповещение и управление автомобилем в зависимости от уровня столкновения.

- Угроза столкновения
- Аварийное торможение
- Остановка автомобиля и отключение системы управления торможением

## Угроза столкновения



### A: Угроза столкновения

Чтобы предупредить водителя об опасности столкновения, на приборную панель выводится предупреждающее сообщение, звучит звуковое предупреждение, и рулевое колесо начинает вибрировать (если функция предусмотрена). Если выбрана функция **Активная помощь**, система может применить торможение.

Предупреждение о лобовом столкновении активируется при следующих условиях.

- Скорость автомобиля: 7~30 км/ч (4~19 миль/ч)
- Скорость встречного транспортного средства: 25~70 км/ч (15~44 миль/ч)

## Аварийное торможение



### A: Аварийное торможение

Чтобы предупредить водителя о применении аварийного торможения, выводится предупреждающее сообщение, звучит звуковое предупреждение, и рулевое колесо начинает вибрировать (если функция предусмотрена). Активируется система помощи при торможении, которая

помогает избежать столкновения с автомобилем.

Система аварийного торможения активируется при следующих условиях.

- Скорость автомобиля: 7~30 км/ч (4~19 миль/ч)
- Скорость встречного транспортного средства: 25~70 км/ч (15~44 миль/ч)

## Остановка автомобиля и отключение системы управления торможением



### A: Управляйте автомобилем осторожно

При остановке автомобиля из-за экстренного торможения на приборной панели появится предупреждающее сообщение.

Для обеспечения безопасности водитель должен немедленно нажать на педаль тормоза и проверить окружающую обстановку.

- Система управления торможением отключится спустя примерно 2 секунды после остановки автомобиля из-за экстренного торможения.

## ⚠ ПРЕДОСТЕРЕЖЕНИЕ

Если сиденье водителя находится слева, функция «Поворот на перекрестке» работает, только когда водитель поворачивает влево. Если сиденье водителя находится справа,



функция работает, только если водитель поворачивает вправо.

### ПРЕДУПРЕЖДЕНИЕ

- Для вашей безопасности измените настройки после парковки автомобиля в безопасном месте.
- Если выбрать **Активная помощь** или **Только предупреждение** и выключить систему электронного контроля устойчивости, нажав и удерживая кнопку отключения системы электронного контроля устойчивости, вспомогательная функция предотвращения лобового столкновения автоматически отключится. После этого функцию предотвращения лобового столкновения невозможно будет настроить через меню «Настройки», а на панели будет включен световой индикатор (🚗) (это нормальное явление). Если система ESC включена с помощью повторного нажатия кнопки отключения ESC, для вспомогательной функции предотвращения лобового столкновения будут использоваться последние настройки. «Forward Collision-Avoidance Assist» (Вспомогательная функция предотвращения лобового столкновения) срабатывает не во всех ситуациях и не в состоянии предотвратить все столкновения.
- Водитель несет ответственность за управление автомобилем. Не полагайтесь исключительно на вспомогательную функцию предотвращения лобового столкновения. Сохраняйте безопасную дистанцию торможения и при необходимости нажимайте на педаль тормоза для снижения скорости движения или остановки автомобиля.
- Запрещается преднамеренно проверять работу вспомогательной системы предотвращения лобового столкновения на людях, предметах и т. п. Это может привести к серьезным травмам или смерти.
- Функция «Forward Collision-Avoidance Assist» (Вспомогательная функция предотвращения лобового столкновения) может не работать, если водитель нажимает на педаль тормоза, чтобы избежать столкновения.
- В зависимости от дорожных условий и манеры управления автомобилем, система «Forward Collision-Avoidance Assist» (Предотвращение лобового столкновения) может вырабатывать предупреждение для водителя с задержкой или не вырабатывать его вовсе.
- При работающей системе «Forward Collision-Avoidance Assist» (Предотвращение лобового столкновения) автомобиль может резко остановиться, что может привести к травмированию пассажиров и перемещению незакрепленных вещей. Всегда пристегивайте ремень безопасности и закрепляйте вещи.
- Если на экране отображается предупреждение либо звучит звуковой сигнал любой другой функции, предупреждение вспомогательной функции предотвращения лобового столкновения может не отображаться на экране, а ее звуковой сигнал может не звучать.

- Звуковое предупреждение системы интеллектуального круиз-контроля можно не услышать в шумной обстановке.
- В зависимости от дорожных условий и ситуации система помощи по предотвращению переднего столкновения (Forward Collision-Avoidance Assist) может отключаться, работать некорректно или включаться без необходимости.
- Даже если имеются какие-либо проблемы с системой предотвращения лобового столкновения, основная тормозная система автомобиля будет работать нормально.
- При экстренном торможении функция управления торможением системы «Forward Collision-Avoidance Assist» (Вспомогательная функция предотвращения лобового столкновения) автоматически отключится, если водитель сильно нажмет на педаль газа или резко повернет рулевое колесо.

### **⚠ ПРЕДОСТЕРЕЖЕНИЕ**

- В зависимости от состояния автомобиля, пешехода и велосипедиста перед вами, а также окружающей обстановки, рабочий диапазон скорости для функции «Forward Collision-Avoidance Assist» (Вспомогательная функция предотвращения лобового столкновения) может сместиться в сторону снижения скорости. Вспомогательная функция предотвращения лобового столкновения может только выдавать предупреждения или может не работать.
- Система «Forward Collision-Avoidance Assist» (Предотвращение

лобового столкновения) срабатывает в определенных условиях, оценивая уровень риска на основе состояния встречного транспортного средства, направления движения, скорости и окружающей обстановки.

### **\* ПРИМЕЧАНИЕ**

- Если возникает угроза столкновения и примененного водителем торможения недостаточно, функция «Forward Collision-Avoidance Assist» (Вспомогательная функция предотвращения лобового столкновения) может применить дополнительное торможение.
- Отображаемые изображения или цвета могут отличаться в зависимости от технических характеристики комбинации приборов или темы.

**Неисправности и ограничения функции «Forward Collision-Avoidance Assist» (Вспомогательная функция предотвращения лобового столкновения)**

**Неисправность системы предотвращения лобового столкновения**

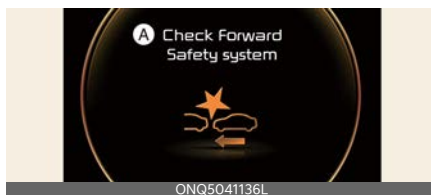

**A: Проверьте систему обеспечения безопасности спереди**

Если вспомогательная функция предотвращения лобового столкновения

не работает надлежащим образом, на приборной панели будет выведено предупреждающее сообщение и загорятся сигнальные лампы (⚠) и (⚠).

### Отключение функции «Forward Collision-Avoidance Assist» (Вспомогательная функция предотвращения лобового столкновения)

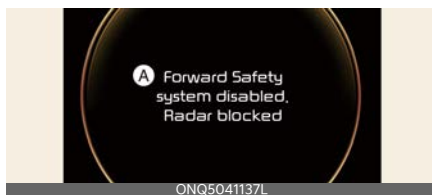

**A: Система обеспечения безопасности спереди выключена. Радар заблокирован**

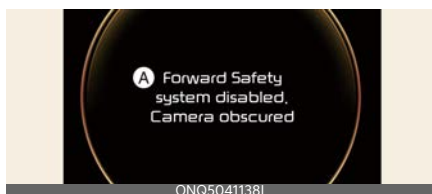

**A: Система обеспечения безопасности спереди выключена. Камера в затемненном состоянии**

Если лобовое стекло, на котором расположена камера переднего вида, крышка переднего радара или датчик засыпаны снегом либо залиты дождем, качество обнаружения может снизиться. Кроме того, это может привести к временному ограничению работоспособности или отключению вспомогательной функции предотвращения лобового столкновения (Forward Collision-Avoidance Assist).

Если это произойдет, на приборной панели появится предупреждающее сообщение и загорятся сигнальные лампы (⚠) и (⚠).

Функция «Forward Collision-Avoidance Assist» (Вспомогательная функция предотвращения лобового столкновения) возобновит свою работу в нормальном режиме после удаления снега, дождевых капель и загрязнений. Всегда содержите ее в чистоте. Если после очистки (от снега, дождевой воды и прочих загрязнений) нормальная работа системы предотвращения лобового столкновения не восстанавливается, рекомендуется проверить автомобиль в специализированной мастерской. Kia рекомендует обратиться к официальному дилеру Kia или партнерской сервисной компании.

### **⚠ ПРЕДУПРЕЖДЕНИЕ**

- Даже если на приборной панели не появляется предупреждающее сообщение, функция «Forward Collision-Avoidance Assist» (Вспомогательная функция предотвращения лобового столкновения) может не работать надлежащим образом.
- Вспомогательная функция предотвращения лобового столкновения может работать неправильно на участках (например, пересеченная местность), на которых после запуска двигателя не обнаруживается ни один объект.

## **Ограничения «Forward Collision-Avoidance Assist» (Вспомогательная функция предотвращения лобового столкновения)**

Функция «Forward Collision-Avoidance Assist» (Вспомогательная функция предотвращения лобового столкновения) может работать неправильно или непредсказуемо в указанных ниже обстоятельствах:

- Датчик обнаружения либо область вокруг него загрязнена либо повреждена
- Температура в месте установки камеры переднего вида слишком высокая или слишком низкая из-за характеристик внешней среды
- Объектив камеры закрыт из-за тонированного, покрытого пленкой или снабженного покрытием лобового стекла, поврежденного стекла или прилипшего к стеклу постороннего предмета (наклейки, насекомого и т.п.).
- Наличие на лобовом стекле остатков влаги или льда
- Постоянно распыляется жидкость стеклоомывателя, либо включен стеклоочиститель
- Движение в сильный дождь или в плотном тумане
- Обзор перед камерой фронтального обзора затруднен из-за яркого солнечного света
- Свет от уличных фонарей или от встречного автомобиля отражается на влажной поверхности дороги, например, от луж
- На приборной панели расположен какой-то предмет
- Автомобиль буксируют
- Вокруг слишком ярко
- Вокруг слишком темно, например в туннеле и т.п.
- Яркость освещения резко меняется, например при въезде в туннель или при выезде из туннеля
- Яркость освещения низкая, а основные фары выключены либо слабо горят
- Обнаружена только часть транспортного средства, велосипедиста или пешехода.
- Транспортное средство впереди является автобусом, тяжелым грузовым автомобилем, грузовым автомобилем с багажом нестандартной формы, трейлером и т.п.
- Движущееся впереди транспортное средство не имеет задних фонарей, задние фонари установлены в нестандартном положении и т.п.
- Низкая освещенность снаружи, а задние фонари не включены или недостаточно яркие
- Задняя часть находящегося впереди автомобиля мала либо автомобиль выглядит необычно, например если автомобиль наклонен, перевернут или повернут боком и т. д.
- Дорожный просвет транспортного средства впереди низкий либо высокий
- Транспортное средство, пешеход или велосипедист внезапно включиваются (появляются) перед вами
- Удар или повреждение бампера в месте установки фронтального углового радара или смещение фронтального радара

- Температура в месте установки фронтального радара слишком высокая или слишком низкая
- Движение через туннель или по металлическому мосту
- Автомобиль проезжает через пустынную область с редкими транспортными средствами либо постройками (например, пустыню, луг, окраину)
- Автомобиль передвигается в местах, где имеются металлические предметы, например строительные площадки, железная дорога и т.п.
- Близко к автомобилю расположен предмет, отбивающий сильный свет на передний радар, например ограждение, другое транспортное средство и т. п.
- Велосипедист впереди передвигается на велосипеде, сделанном из материала, не отражающего сигнал фронтального радара
- Движущееся впереди транспортное средство обнаружено поздно
- Между вашим автомобилем и транспортным средством впереди внезапно возникает препятствие
- Транспортное средство впереди резко перестраивается либо внезапно снижает скорость
- Движущееся впереди транспортное средство перекошено
- Транспортное средство впереди перемещается слишком быстро или слишком медленно
- Транспортное средство впереди поворачивает в противоположном направлении от вашего автомобиля, чтобы избежать столкновения
- Ваш автомобиль медленно изменяет полосу движения, когда впереди движется транспортное средство
- Снег на поверхности транспортного средства впереди
- Вы съехали с полосы либо вернулись на нее
- Неравномерное вождение
- Вы находитесь на перекрестке с круговым движением, а другого автомобиля не видно
- Вы постоянно ведете автомобиль по кругу
- У транспортного средства впереди необычная форма
- Транспортное средство впереди едет по подъему или по спуску
- Пешеход или велосипедист не полностью распознается, например, если он наклоняется или идет не в полностью вертикальном положении
- Пешеход или велосипедист одет в одежду, которая затрудняет его обнаружение

На иллюстрации выше показано изображение, которое камера фронтального обзора и передний радар определяют как транспортное средство, пешехода или велосипедиста.



- Пешеход или велосипедист впереди вас движется очень быстро
- Пешеход или велосипедист впереди вас низкого роста либо передвигается пригнувшись.

- Пешеход или велосипедист впереди вас не в состоянии передвигаться без специальных средств
- Пешеход или велосипедист впереди вас пересекает направление вашего движения
- Впереди большая группа пешеходов или велосипедистов
- Пешеход, велосипедист или мотоциклист носит одежду, которая легко сливается с фоном, что затрудняет его распознавание системой обнаружения камеры
- Пешехода или велосипедиста сложно распознать, так как он сливается с объектами похожей формы
- Вы приближаетесь к перекрестку возле пешехода, велосипедиста, светофора, зданий и т. п.
- При проезде в перечисленных ниже местах:
  - Движение через пар, дым или тень
  - Движение через туннель или по металлическому мосту
  - Автомобиль проезжает через пустынную область с редкими транспортными средствами либо постройками (например, пустыню, луг, окраину)
  - Движение на парковке
  - Автомобиль передвигается в местах, где имеются металлические предметы, например строительные площадки, железная дорога и т.п.
  - Движение на склон либо со склона, по извилистой дороге и т. п.

- Движение по дороге с растущими на обочине деревьями или с уличными фонарями
- Движение по узкой автодороге, сильно заросшей по сторонам деревьями или травой
- Электромагнитные помехи, например при движении в зоне с сильными радиоволнами либо электрическим шумом
- Неблагоприятные дорожные условия вызывают чрезмерную вибрацию автомобиля во время движения
- Высота автомобиля меняется вследствие большой загрузки, неправильного давления в шинах и т. п.

### ПРЕДУПРЕЖДЕНИЕ

- Движение по извилистой дороге



Система помощи по предотвращению переднего столкновения может не обнаружить другое транспортное средство, пешехода или велосипедиста, находящихся впереди вас на извилистой дороге, рельеф которой отрицательно влияет на эффективность работы датчиков. Это может привести к автоматическому торможению без предупреждения (при необходимости).

При движении по извилистой дороге необходимо поддерживать безопасную дистанцию торможения и при необходимости управ-

лять автомобилем и нажимать на педаль тормоза для снижения скорости движения с целью поддержания безопасной дистанции.



«Forward Collision-Avoidance Assist» (Вспомогательная функция предотвращения лобового столкновения) может выявить транспортное средство, пешехода или велосипедиста в соседней полосе или за пределами вашей полосы при движении по извилистой дороге.

Если это произойдет, «Forward Collision-Avoidance Assist» (Вспомогательная функция предотвращения лобового столкновения) не всегда может выдавать предупреждение водителю и применять торможение или автоуправление (при наличии). Постоянно следите за условиями дорожного движения вокруг автомобиля.

- Движение на спусках и подъемах



Система помощи по предотвращению переднего столкновения может не обнаружить другое транспортное средство, пешехода или велосипедиста, находящийся впереди вас на подъеме или спуске, рельеф которых отрицательно

влияет на эффективность работы датчиков.

Это может привести к ненужному предупреждению или автоматическому торможению либо к отсутствию предупреждения или автоматического торможения, когда это необходимо.

Кроме того, автомобиль может резко снизить скорость, если впереди внезапно будет обнаружено транспортное средство, пешеход или велосипедист.

При движении на подъеме или спуске необходимо постоянно следить за дорожной ситуацией и при необходимости использовать педаль тормоза для снижения скорости с целью поддержания безопасной дистанции.

- Смена полосы движения



[A]: ваш автомобиль, [B]: автомобиль, перемещающийся на другую полосу

После перемещения транспортного средства (B) на вашу полосу с соседней полосы оно не будет обнаружено датчиком, пока не окажется в пределах дальности обнаружения датчика. «Forward

Collision-Avoidance Assist» (Вспомогательная функция предотвращения лобового столкновения) может не сразу обнаружить транспортное средство, резко меняющее полосу движения. В этом случае необходимо поддерживать безопасную дистанцию торможения и при необходимости управлять автомобилем и нажимать на педаль тормоза для снижения скорости движения с целью поддержания безопасной дистанции.

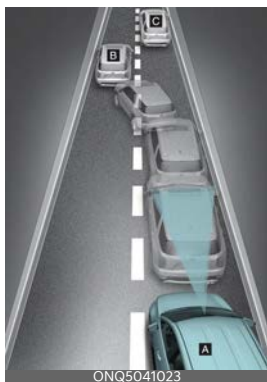

[A]: Ваш автомобиль, [B]: выполняющий маневр автомобиль,  
[C]: автомобиль в том же ряду

Если впереди идущий автомобиль (B) перестраивается, система помощи по предотвращению лобового столкновения может не сразу определить автомобиль (C). В этом случае необходимо поддерживать безопасную дистанцию торможения и при необходимости управлять автомобилем и нажимать на педаль тормоза для снижения скорости движения с целью поддержания безопасной дистанции.

- Обнаружение транспортного средства



Если впереди идущий автомобиль имеет груз, выступающий сзади за пределы автомобиля, или если автомобиль имеет высокий дорожный просвет, соблюдайте особую осторожность. Функция «Forward Collision-Avoidance Assist» (Вспомогательная функция предотвращения лобового столкновения) может не обнаружить груз, выходящий за габариты транспортного средства. В этих случаях необходимо поддерживать безопасную дистанцию торможения от крайнего объекта и при необходимости управлять автомобилем и нажимать на педаль тормоза для снижения скорости движения с целью поддержания требуемой дистанции.

### **⚠ ПРЕДУПРЕЖДЕНИЕ**

- В случае буксировки прицепа или другого автомобиля рекомендуется отключить вспомогательную функцию предотвращения лобового столкновения по соображениям безопасности.
- Система помощи по предотвращению переднего столкновения вклю-



чается при обнаружении объектов, по форме или характеристикам схожих с автомобилями, пешеходами и велосипедистами.

- Вспомогательная функция предотвращения лобового столкновения не предназначена для обнаружения велосипедов, мотоциклов и небольших объектов, оборудованных колесами, например чемоданов, магазинных тележек или колясок.
- Вспомогательная функция предотвращения лобового столкновения может работать некорректно под воздействием сильных электромагнитных волн.
- Вспомогательная функция предотвращения лобового столкновения не работает первые 15 секунд после запуска автомобиля или инициализации камеры переднего вида.

## Система удержания полосы (LKA) (при наличии)

Вспомогательная система удержания на полосе движения предусматривает обнаружение разметки (или обочины дороги) при движении с превышением определенной скорости. Функция удержания на полосе предупреждает водителя, если автомобиль перестраивается без включения сигнала поворота, или автоматически помогает управлять автомобилем, чтобы предотвратить уход с полосы.

## Датчик обнаружения

Камера переднего вида



Камера переднего вида используется в качестве датчика обнаружения для определения дорожной разметки (или обочины).

Смотрите точное расположение датчика обнаружения на иллюстрации выше.

### **⚠ ПРЕДОСТЕРЕЖЕНИЕ**

Подробнее о мерах предосторожности при использовании камеры переднего вида см. в разделе "Вспомогательная функция предотвращения лобового столкновения (FCA) (только камера переднего вида) (при наличии)" на странице 6-64.

## Настройки системы удержания на полосе

### Настройка функций

#### Безопасность движения по полосе

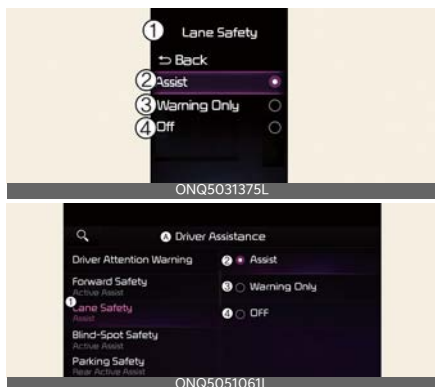

A: **Помощь при вождении**

1 **Безопасность движения по полосе**

2 **Помощник**

3 **Только предупреждение**

4 **Выкл.**

При работающем двигателе выберите или отмените выбор **Помощь при вождении** → **Безопасность движения по полосе** в меню «Настройки» для включения или выключения функций.

- **Помощь:** система удержания на полосе автоматически выравнивает руль при обнаружении отклонения от полосы, чтобы предотвратить схождение автомобиля с полосы движения.
- **Только предупреждение:** при обнаружении съезда с полосы движения система удержания на полосе предупредит водителя звуковым сигналом и вибрацией (при

наличии) рулевого колеса. Водитель должен осуществлять рулевое управление автомобилем.

- **Выкл.:** система удержания на полосе отключится. На приборной панели выключится световой индикатор (🚗).

### ⚠ ПРЕДУПРЕЖДЕНИЕ

- Если выбрано значение **Только предупреждение**, функция управления движением не работает.
- Система «Lane Keeping Assist» (Удержание на полосе) не управляет рулевым колесом, когда автомобиль движется в середине полосы.
- Водитель обязан постоянно следить за окружающей обстановкой и самостоятельно управлять рулевым колесом, если выбрано значение **Выкл.**

### Включение/выключение системы удержания на полосе



### Кроме Европы, Австралии и России

Чтобы включить систему удержания полосы, при работающем двигателе нажмите и удерживайте нажатой кнопку «Lane Driving Assist» (Автоматическое удержание полосы), расположенную на рулевом колесе. На приборной панели загорится серый световой индикатор (🚗).

Чтобы выключить функцию, еще раз нажмите и удерживайте кнопку. После повторного запуска двигателя для системы удержания на полосе используются последние настройки.

## Для Европы, Австралии и России

При включении двигателя всегда будет включаться система удержания на полосе. На приборной панели загорится серый световой индикатор (LKA).

Чтобы выключить функцию при включенной функции удержания на полосе, нажмите и удерживайте кнопку «Lane Driving Assist» (Автоматическое удержание полосы).

### \* ПРИМЕЧАНИЕ

После выключения системы удержания полосы с помощью кнопки «Автоматическое удержание полосы» данная система также станет **неактивной**.

## Громкость предупреждений



### A: Помощь при вождении

#### 1 Громкость предупреждений

#### 2 Максимальный

#### 3 Средний

#### 4 Минимальный

#### 5 Выкл. (при наличии функции вибрации рулевого колеса)

При включенном двигателе выберите **Помощь при вождении** → **Громкость предупреждений** в меню «Настройки», чтобы изменить громкость предупреждений для системы удержания полосы, выбрав одно из значений: **Высокая**, **Средняя**, **Низкая** или **Выкл.**

При этом, даже если выбрано значение **Выкл.**, звуковой сигнал предупреждения об отсутствии рук на рулевом колесе не отключится. Функция вибрации рулевого колеса (если предусмотрено) также останется включенной, если выбрано значение **«Off»** (Выкл.).

Если изменить громкость предупреждения, громкость предупреждения других функций помощи водителю также может измениться.

## Работа системы удержания полосы

### Предупреждение и управление

Слева



Справа



Система удержания на полосе включает подсистему предупреждения о выезде за пределы полосы движения и подсистему для управления автомобилем в пределах полосы.

### Система предупреждения о смене полосы движения

- Чтобы предупредить водителя о выезде автомобиля за пределы проецируемой полосы по направлению движения, на приборной панели начнет мигать зеленый () индикатор, будет мигать изображение линий разметки в том направлении, в котором смещается автомобиль, и прозвучит звуковое предупреждение. Кроме этого, руль начнет вибрировать (если предусмотрено).
- Скорость автомобиля: 60~200 км/ч (40~120 миль/ч).

### Система удержания на полосе

- Чтобы предупредить водителя о выезде автомобиля за пределы проецируемой полосы по направлению движения, на приборной панели начнет мигать зеленый () индикатор, и для удержания автомобиля на полосе в управлении рулевым колесом будут внесены поправки.
- Скорость автомобиля: 60~200 км/ч (40~120 миль/ч).

### Предупреждение об отсутствии рук на рулевом колесе

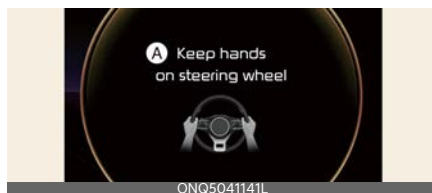

#### A: Держите руки на руле

Если водитель снимет руки с рулевого колеса на несколько секунд, на панели появится предупреждающее сообщение и прозвучит несколько предупреждающих звуковых сигналов.

#### ПРЕДУПРЕЖДЕНИЕ

- Если рулевое колесо удерживается очень сильно или его положение выходит за определенный уровень, система помощи в рулевом управлении может не сработать.
- Система удержания полосы работает не все время. Водитель должен управлять автомобилем с соблюдением мер безопасности и удерживать его в соответствующей полосе движения.
- Предупреждение об отсутствии рук на рулевом колесе может появиться с запозданием, в зависимости от дорожных условий. Во время движения всегда держите руки на руле.
- Если удерживать рулевое колесо очень слабо, система удержания на полосе также будет предупреждать об отсутствии рук на руле, так как может не определить, что водитель держит руки на руле.
- При прикреплении к рулевому колесу разных предметов преду-

преждения об отпускании руля могут должным образом не работать.

### \* ПРИМЕЧАНИЕ

- Более подробную информацию о настройке приборной панели см. в разделе "Комбинация приборов" на странице 4-50.
- При обнаружении линий разметки (или обочин дороги) изображение линий разметки на приборной панели меняет цвет с серого на белый, и включается зеленый  индикатор.

Линия разметки не обнаружена



Обнаружена линия разметки



- Даже если система удержания полосы осуществляет помощь в рулевом управлении, водитель может управлять рулевым колесом.
- Усилие поворота рулевого колеса повышается или понижается, когда рулевое управление поддерживается системой удержания полосы, по сравнению с обычным управлением.

### \* ПРИМЕЧАНИЕ

Отображаемые изображения или цвета могут отличаться в зависимости от технических характеристики комбинации приборов или темы.

## Ограничения и неисправности системы удержания на полосе

### Неисправность системы удержания на полосе

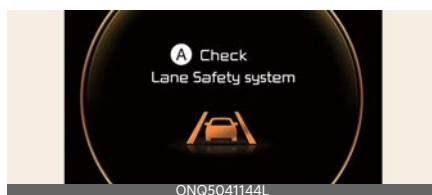

#### A: Проверьте систему безопасного движения по полосе

Если система удержания на полосе не работает должным образом, на приборной панели появится предупреждающее сообщение и загорится желтый индикатор . В этом случае следует проверить автомобиль в специализированной мастерской. Kia рекомендует обратиться к официальному дилеру Kia или партнерской сервисной компании.

### Ограничения системы удержания на полосе

Система удержания автомобиля в полосе движения может не работать в нормальном режиме или работать непредсказуемо при таких обстоятельствах:

- Полоса движения загрязнена или ее сложно обнаружить из-за того, что

- Линия разметки (или обочина дороги) покрыта дождем, снегом, грязью, маслом и т.д.
  - Цвет дорожной разметки (или обочины дороги) не отличается от цвета самой дороги
  - На дороге рядом с разметкой полосы (или обочиной дороги) нанесена разметка, которая похожа на разметку полосы (или обочину дороги)
  - Дорожная разметка (или обочина) является нечеткой или повреждена
  - Тень на разметке (или обочине) от разделительной полосы, деревьев, ограждения, шумовых барьеров и др.
- Увеличение или уменьшение количества полос движения или пересечения линий разметки.
  - На дорогу нанесено две и более вариантов разметки полосы (или обочины)
  - Разметка полосы (или обочины) является сложной, или ее заменяют конструкции, например в зоне строительства
  - Наличие дополнительной дорожной разметки, например зигзагообразных полос, разметки пешеходного перехода и дорожных знаков
  - Внезапное исчезновение полосы движения, например, на перекрестке
  - Полоса движения (или дорога) слишком широкая или слишком узкая
  - Край дороги не имеет обозначенной полосы движения
- Присутствует граничная конструкция автострადы, например пункт сбора дорожной пошлины, тротуар, бровка, и т. д.
  - Расстояние до впереди идущего автомобиля очень мало, или он перекрывает разметку полосы движения (обочину)

#### \* ПРИМЕЧАНИЕ

Подробнее об ограничениях использовании камеры переднего вида см. в разделе "Вспомогательная функция предотвращения лобового столкновения (FCA) (только камера переднего вида) (при наличии)" на странице 6-64.

#### ▲ ПРЕДУПРЕЖДЕНИЕ

При использовании системы удержания полосы должны соблюдаться указанные ниже меры предосторожности:

- Водитель несет ответственность за безопасное вождение и управление автомобилем. Не полагайтесь исключительно на функцию и избегайте опасного вождения.
- Работа системы удержания полосы может прекращаться или быть некорректной из-за определенных дорожных условий или условий окружающей среды. Всегда будьте осторожны за рулем.
- Если полосы распознаются некорректно, см. раздел «Ограничения системы удержания на полосе».
- В случае буксировки прицепа или другого автомобиля рекомендуется отключить систему удержания полосы по соображениям безопасности.

- Если автомобиль передвигается на большой скорости, управление рулевым колесом не выполняется. При использовании системы удержания полосы водитель всегда должен соблюдать установленные ограничения скорости.
  - Если отображается предупреждающее сообщение или звучит звуковой сигнал какой-либо другой системы, предупреждение функции удержания полосы может не отображаться, а звуковой сигнал не звучать.
  - Звуковое предупреждение системы удержания полосы можно не услышать в шумной обстановке.
  - Если вы прикрепляете к рулевому колесу какие-либо предметы, система может оказаться не в состоянии помогать в рулевом управлении.
  - Система удержания на полосе не работает первые 15 секунд после запуска автомобиля или инициализации камеры переднего вида.
  - Система на полосе не работает в следующих случаях:
    - Включен указатель поворота или аварийная сигнализация
    - На момент включения функции или сразу после перестроения автомобиль двигался не по центру полосы движения
    - Активирована система электронного контроля устойчивости (ESC) или управления устойчивостью автомобиля (VSM)
    - Автомобиль выполняет крутой поворот
    - Скорость автомобиля ниже 55 км/ч (35 миль/ч) или выше 210 км/ч (130 миль/ч)
- 
- Автомобиль резко меняет полосу движения
  - Автомобиль резко тормозит.

## система предупреждения об опасности столкновения в слепой зоне (BCW) (при наличии)

Система предупреждения об опасности столкновения в слепой зоне предназначена для обнаружения и отслеживания приближающихся автомобилей в слепой зоне и предупреждения водителя о возможном столкновении с помощью предупреждающего сообщения и звукового сигнала.



Система предупреждения об опасности столкновения в слепой зоне обнаруживает автомобиль в непросматриваемой зоне и предупреждает об этом водителя.

### ⚠ ПРЕДОСТЕРЕЖЕНИЕ

Дальность обнаружения зависит от скорости вашего автомобиля. Тем не менее, даже если автомобиль находится в слепой зоне, функция может не выдать предупреждение при движении на высокой скорости.



Система предупреждения об опасности столкновения в слепой зоне обнаруживает приближающийся на

высокой скорости автомобиль в непросматриваемой зоне и предупреждает об этом водителя.

### ⚠ ПРЕДОСТЕРЕЖЕНИЕ

Время выдачи предупреждения зависит от скорости автомобиля, приближающегося на высокой скорости.

## Датчик обнаружения

Задний угловой радар



Смотрите точное расположение датчиков обнаружения на иллюстрации выше.

### ⚠ ПРЕДОСТЕРЕЖЕНИЕ

- Запрещается разбирать задний угловой радар или узел радара, а также применять к нему ударное воздействие.
- Если задний угловой датчик или окружающая его область подвергнется удару, система предупреждения об опасности столкновения в «слепой» зоне может работать некорректно, хотя предупреждающее сообщение и не появляется на приборной панели. Проверьте систему в специализированной мастерской. Kia рекомендует обратиться к официальному дилеру Kia или партнерской сервисной компании.
- Если задний угловой радар был заменен или отремонтирован, сле-



дует проверить автомобиль в специализированной мастерской. Kia рекомендует обратиться к официальному дилеру Kia или партнерской сервисной компании.

- Для ремонта заднего бампера, на котором расположен задний угловой радар, используйте только оригинальные запчасти.
- Не размещайте рамки номерного знака или посторонние предметы, например пленку, аксессуары, наклейки или решетки на бампер вблизи заднего углового радара.
- После замены бампера, повреждения области вокруг заднего углового радара или нанесения на него лакокрасочного покрытия эта функция может работать неправильно.
- При наличии прицепа, навесного держателя или другого оборудования задний угловой радар или функция могут работать неправильно.

## Настройки системы звукового предупреждения об опасности столкновения в слепой зоне

### Настройка функций

#### Контроль слепых зон

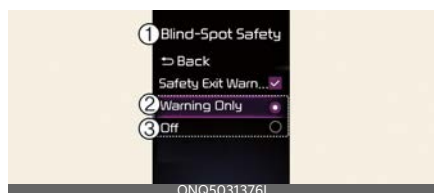

#### A: Помощь при вождении

##### 1 Контроль слепых зон

##### 2 Только предупреждение

##### 3 Выкл.

При работающем двигателе выберите или отмените выбор «Помощь при вождении» → «Контроль слепых зон» в меню «Настройки» для включения или выключения функций.

- Только предупреждение: Функция предупреждения об опасности столкновения в слепой зоне предупредит водителя с помощью звукового сигнала в зависимости от уровня риска столкновения. Система помощи при торможении не применяется, поэтому водитель должен самостоятельно управлять автомобилем.
- Выкл.: Функция предупреждения об опасности столкновения в слепой зоне отключится.

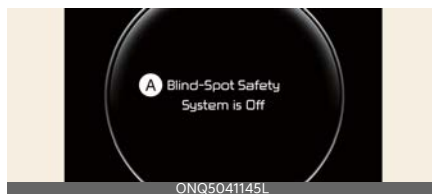

#### A: Вспомогательная система предотвращения столкновения в слепой зоне отключена

Если включена функция «Blind-Spot Safety» (функция предупреждения об опасности столкновения в слепой зоне) (выберите, кроме функции

«Выкл»), при перезапуске двигателя наружное зеркало заднего вида будет мигать в течение 3 секунд. Это значит, что функция работает.

При перезапуске двигателя с выключенной функцией предупреждения об опасности столкновения в слепой зоне на приборной панели появится сообщение «Blind-Spot Safety System is Off» (Функция предупреждения об опасности столкновения в слепой зоне выключена).

## Время генерирования предупреждения

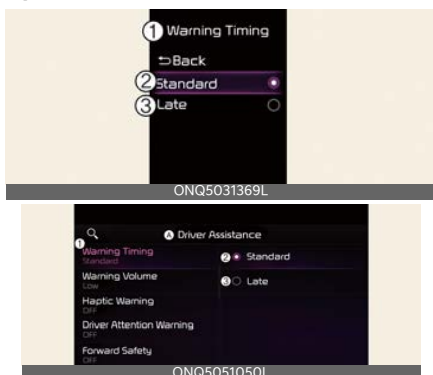

### A: Помощь при вождении

- 1 Время генерирования предупреждения
- 2 Стандартная
- 3 Позже

При работающем двигателе выберите «Помощь при вождении» → «Время генерирования предупреждения» в меню «Настройки» и настройте первоначальную скорость выдачи предупреждений для системы предупреждения об опасности столкновения в слепой зоне.

Выбор значений «Standard» (Стандартный) или «Late» (С задержкой) для таймера предупреждений.

- Стандартный: используется при нормальных условиях вождения. Если функция слишком чувствительная, измените таймер предупреждений на «Позже».

## \* ПРИМЕЧАНИЕ

При изменении таймера предупреждений время выдачи предупреждений других систем помощи водителю может измениться.

## Громкость предупреждений



### A: Помощь при вождении

- 1 Громкость предупреждений
- 2 Максимальный
- 3 Средний
- 4 Минимальный
- 5 Выкл. (при наличии функции вибрации рулевого колеса)

При работающем двигателе выберите **Помощь при вождении** → **Громкость предупреждений** в меню «Настройки» и настройте громкость предупреждений для системы предупреждения об опасности столкновения в слепой зоне, выбрав одно из значений: **Высокая**, **Средняя**, **Низкая** или **Выкл.**

При этом, даже если для системы выбрано значение громкости предупреждения «Off» (Выкл.), рулевое колесо начнет вибрировать (при наличии такой функции), даже если эта функция была выключена.

Если изменить громкость предупреждения, громкость предупреждения других систем помощи водителю также может измениться.

### ▲ ПРЕДОСТЕРЕЖЕНИЕ

- Настройки таймера и громкости предупреждения распространяются на все функции системы предупреждения об опасности столкновения в слепой зоне.
- Даже если для таймера предупреждения выбрано значение **Standard** (Стандартный), когда автомобили приближаются на высокой скорости, первоначальное генерирование предупреждения может происходить с задержкой.
- Выберите для таймера предупреждений значение **Позже**, если трафик небольшой и скорость движения низкая.

## Работа системы предупреждения об опасности столкновения в слепой зоне

### Предупреждение

Вспомогательная система предотвращения столкновения в слепой зоне будет работать следующим образом:

- Обнаружение автомобилей
- Угроза столкновения

## Обнаружение автомобилей



- Появление светового сигнала на наружном зеркале заднего вида. Вспомогательная система предотвращения столкновения в слепой зоне будет работать при указанных ниже обстоятельствах.
- Скорость автомобиля: 20 км/ч (12 миль/ч)
- Скорость автомобиля в непросматриваемой зоне: выше 10 км/ч (7 миль/ч)

## Угроза столкновения

Предупреждение о столкновении срабатывает при включении сигнала поворота для изменения полосы движения в направлении автомобиля, находящегося в зоне "слепой зоны".

- Чтобы предупредить водителя об опасности столкновения, на боковом зеркале будет мигать предупреждающий световой индикатор. Одновременно будет звучать звуковой сигнал.
- Если сигнал поворота выключен или ваш автомобиль покидает полосу движения, предупреждение об опасности столкновения будет отменено и функция вернется в режим обнаружения автомобиля.

### \* ПРИМЕЧАНИЕ

Если в настройке обеспечения безопасности в слепой зоне выбрано

предупреждение о столкновении, предупреждение о столкновении будет активировано, даже если вы приблизитесь к полосе движения в направлении транспортного средства со стороны непросматриваемой зоны.

### ⚠ ПРЕДУПРЕЖДЕНИЕ

- Дальность обнаружения заднего углового радара определяется стандартной шириной дороги, поэтому на узкой дороге система может обнаружить другие автомобили через полосу от вас и выдать предупреждение. И наоборот, на широкой дороге функция может не обнаруживать автомобили на соседней полосе и не выдавать предупреждение.
- Если мигают лампы аварийной сигнализации, система предупреждения об опасности столкновения не работает.

### \* ПРИМЕЧАНИЕ

- Если место водителя находится слева, предупреждение о столкновении может появиться при повороте налево. Если место водителя находится справа, предупреждение о столкновении может появиться при повороте направо. Соблюдайте правильную дистанцию с автомобилями, едущими в вашей полосе.
- Отображаемые изображения или цвета могут отличаться в зависимости от технических характеристики приборной панели или темы.

## Неисправность и ограничения системы предупреждения об опасности столкновения в слепой зоне

### Неисправность системы предупреждения об опасности столкновения в «слепой» зоне

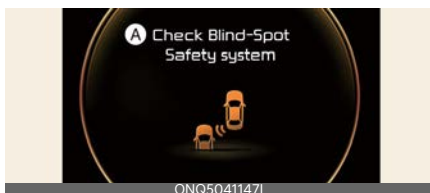

#### A: Проверьте систему безопасности в слепой зоне

Если система предупреждения об опасности столкновения в слепой зоне работает некорректно, на приборной панели на несколько секунд появится предупреждающее сообщение и загорится основная сигнальная лампа (⚠). Рекомендуется проверить систему предупреждения об опасности столкновения в слепой зоне в специализированной мастерской. Kia рекомендует обратиться к официальному дилеру Kia или партнерской сервисной компании.

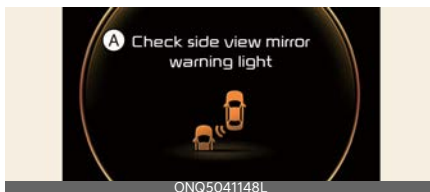

#### A: Проверьте световой индикатор на зеркале бокового обзора

Если световой индикатор на наружном зеркале заднего вида работает неправильно, на приборной панели на несколько секунд появится предупреждающее сообщение и загорится

главная сигнальная лампа (⚠). Рекомендуется проверить систему предупреждения об опасности столкновения в слепой зоне в специализированной мастерской. Kia рекомендует обратиться к официальному дилеру Kia или партнерской сервисной компании.

### Система предупреждения об опасности столкновения в слепой зоне отключена

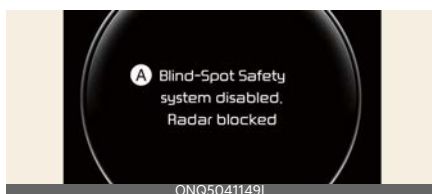

#### A: Вспомогательная система предотвращения столкновения в слепой зоне отключена. Радар заблокирован

Если поверхность заднего бампера рядом с задним угловым радаром или датчиком покрыта каким-либо веществом, например слоем снега или льда, или на автомобиле установлен прицеп либо навесной держатель, возможно ухудшение качества обнаружения объектов, а также временное ограничение функциональности или отключение системы предупреждения об опасности столкновения в слепой зоне.

Если это произойдет, на приборной панели появится предупреждающее сообщение. Однако это не является неисправностью.

После удаления посторонних предметов или прицепа и перезапуска двигателя вспомогательная система предупреждения об опасности стол-

кновения в слепой зоне будет работать в нормальном режиме. Всегда содержите ее в чистоте.

Если после удаления заднего крепления для багажа, другого оборудования или посторонних веществ нормальная работа системы предупреждения об опасности столкновения в слепой зоне не восстановится, рекомендуется проверить автомобиль в специализированной мастерской. Kia рекомендует обратиться к официальному дилеру Kia или партнерской сервисной компании.

#### ⚠ ПРЕДУПРЕЖДЕНИЕ

- Даже если на приборной панели не появляется предупреждающее сообщение, система предупреждения об опасности столкновения в слепой зоне может работать некорректно.
- Система предупреждения об опасности столкновения в слепой зоне может работать некорректно, если в зоне обнаружения (например на открытой местности) не удастся обнаружить какой-либо объект непосредственно после включения двигателя или если датчик обнаружения заблокирован посторонним объектом непосредственно после запуска двигателя.

#### ⚠ ПРЕДОСТЕРЕЖЕНИЕ

Перед установкой трейлера, навесного держателя или аналогичных приспособлений отключите систему предупреждения об опасности столкновения в слепой зоне либо же отцепите трейлер, навесной держатель и т. п. для использования этой системы.

## Ограничения в отношении системы предупреждения об опасности столкновения в слепой зоне

Вспомогательная система предотвращения столкновения в слепой зоне может работать некорректно при указанных ниже обстоятельствах: Во время движения будьте предельно внимательны.

- При ненастной погоде, такой как сильный дождь, снегопад и др.
- задний угловой датчик залеплен снегом, грязью, залит дождем и т.д.;
- температура в месте установки заднего углового радара слишком высокая или слишком низкая;
- задний угловой радар перекрыт другими автомобилями, колонной, стеной и т.д.
- движение по эстакаде автострады (или автомагистрали) либо через пункт сбора дорожной пошлины.
- Дорожное покрытие (или периферийный грунт) содержит аномальное количество металлических компонентов (возможно вследствие конструкции автострады).
- Рядом с автомобилем присутствуют неподвижные предметы, например шумовые барьеры, ограждения, центральные разделители, ограничительные барьеры, уличное освещение, знаки, туннели, стены и т. п. (в том числе, двойные конструкции)
- Движение по узкой автодороге, сильно заросшей по сторонам деревьями или травой
- Движение в районах с небольшим количеством транспортных

средств или построек (пустыня, луга, пригород и т. д.).

- Движение по мокрой дороге.
- Позади вашего автомобиля на небольшом расстоянии движется другой автомобиль, либо другие автомобили проезжают мимо вас в непосредственной близости
- Скорость другого транспортного средства очень высока, и оно проезжает возле вас слишком быстро
- Ваш автомобиль обгоняет другое транспортное средство
- Ваш автомобиль меняет полосу движения
- Ваш автомобиль тронулся одновременно с находящимся рядом автомобилем и ускорился
- Перемещение транспортного средства с соседней полосы на две полосы от вашего автомобиля или перемещение транспортного средства, находящегося на две полосы от вашего автомобиля, на соседнюю полосу
- Рядом с задним угловым радаром установлен прицеп или крепление для велосипеда
- На бампере в месте установки заднего радара находятся посторонние предметы (наклейка, крепление для велосипеда и т. п.)
- Удар или повреждение бампера в месте установки заднего углового радара или смещение радара
- Высота автомобиля меняется вследствие большой загрузки, неправильного давления в шинах и т. п.

Датчик обнаружил такие предметы:

- Обнаружен мотоцикл или велосипед

- Обнаружено транспортное средство, например прицеп-платформа
- Обнаружено большое транспортное средство, например автобус или грузовой автомобиль
- Обнаружено движущееся препятствие, такое как пешеход, животное, тележка для покупок или детская коляска
- Обнаружено низкое транспортное средство, например спортивный автомобиль

### ⚠ ПРЕДУПРЕЖДЕНИЕ



- Движение по извилистой дороге Система предупреждения об опасности столкновения в слепой зоне может работать некорректно при движении по извилистой дороге. Система предупреждения об опасности столкновения в слепой зоне не всегда обнаруживает транспортные средства в соседней полосе.

Во время движения по извилистой дороге будьте внимательны и следите за дорожными условиями.



Система предупреждения об опасности столкновения в слепой зоне

может работать некорректно при движении по извилистой дороге. Система предупреждения об опасности столкновения в слепой зоне может обнаруживать транспортные средства в той же полосе. Во время вождения будьте внимательны и следите за дорожными условиями.



- Движение в местах соединения или разделения дорог

Система предупреждения об опасности столкновения в слепой зоне может работать некорректно в местах соединения или разделения дорог. Система предупреждения об опасности столкновения в слепой зоне не всегда обнаруживает транспортные средства в соседней полосе.

Во время вождения будьте внимательны и следите за дорожными условиями, если разделительная линия сливается или разделяется.

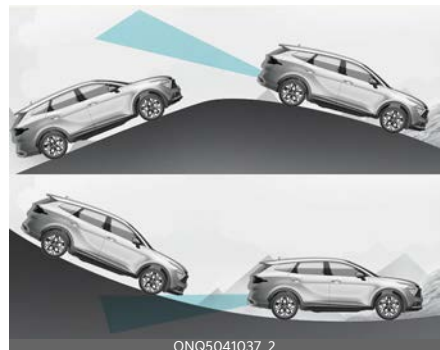

- Движение на спусках и подъемах  
Система предупреждения об опасности столкновения в слепой зоне может работать некорректно при движении по склонам. Система предупреждения об опасности столкновения в слепой зоне может не обнаружить автомобиль на соседней полосе или неправильно обнаружить землю или здание. Во время движения по холмистой дороге будьте внимательны и следите за дорожными условиями.



- Система предупреждения об опасности столкновения в слепой зоне может работать некорректно под воздействием сильных электромагнитных волн.
- Система предупреждения об опасности столкновения в слепой зоне может не работать в течение примерно 3 секунд после запуска двигателя автомобиля или после инициализации задних угловых радаров.

- Движение в условиях наличия полос на разной высоте  
Система предупреждения об опасности столкновения в слепой зоне может работать некорректно при движении в местах, где полосы расположены на разной высоте (например, на крупных многоуровневых развязках). Система предупреждения об опасности столкновения в слепой зоне может не обнаруживать автомобили, движущиеся по дорогам с разной высотой полос. Во время движения на многоуровневых развязках будьте внимательны и следите за дорожными условиями.

## **⚠ ПРЕДУПРЕЖДЕНИЕ**

- При буксировке прицепа или другого автомобиля обязательно отключите систему предупреждения



## Вспомогательная система предотвращения столкновения в слепой зоне (BCA) (при наличии)

Вспомогательная система предотвращения столкновения в слепой зоне предназначена для обнаружения и отслеживания приближающихся автомобилей в слепой зоне и предупреждения водителя о возможном столкновении с помощью предупреждающего сообщения и звукового сигнала.

Кроме того, если существует риск столкновения при смене полосы движения или выезде с парковки передним ходом, функция предотвращения столкновения в слепой зоне поможет избежать столкновения, выполнив торможение.



Вспомогательная система предотвращения столкновения в слепой зоне обнаруживает автомобиль в непроглядимой зоне и предупреждает об этом водителя.

### ⚠ ПРЕДОСТЕРЕЖЕНИЕ

Дальность обнаружения зависит от скорости вашего автомобиля. Тем не менее, даже если автомобиль находится в слепой зоне, функция может не выдать предупреждение при движении на высокой скорости.



Вспомогательная система предотвращения столкновения в слепой зоне обнаруживает приближающийся на высокой скорости автомобиль в слепой зоне и предупреждает об этом водителя.

### ⚠ ПРЕДОСТЕРЕЖЕНИЕ

Время выдачи предупреждения зависит от скорости автомобиля, приближающегося на высокой скорости.



Если при перестроении существует риск столкновения с приближающимся транспортным средством в слепой зоне, функция предотвращения столкновения в слепой зоне поможет избежать данного столкновения, определяя полосу движения впереди автомобиля и применяя торможение.



Если функция предотвращения столкновения в слепой зоне считает, что при выезде с парковки передним

ходом существует риск столкновения с приближающимся транспортным средством в слепой зоне, она поможет избежать данного столкновения, применяя торможение.

## Датчик обнаружения

Камера переднего вида



Задний угловой радар



Смотрите точное расположение датчиков обнаружения на иллюстрации выше.

### **⚠ ПРЕДОСТЕРЕЖЕНИЕ**

Для поддержания оптимальных рабочих характеристик датчика обнаружения соблюдайте следующие меры предосторожности:

- Запрещается разбирать задний угловой радар или узел радара, а также применять к нему ударное воздействие.
- Если задний угловой датчик или окружающая его область подвергается удару, система контроля мертвых зон может работать некорректно, хотя предупреждающее сообщение и не появляется на приборной панели. Проверьте

систему в специализированной мастерской. Kia рекомендует обратиться к официальному дилеру Kia или партнерской сервисной компании.

- Если задний угловой радар был заменен или отремонтирован, следует проверить автомобиль в специализированной мастерской. Kia рекомендует обратиться к официальному дилеру Kia или партнерской сервисной компании.
- Для ремонта заднего бампера, на котором расположен задний угловой радар, используйте только оригинальные запчасти.
- Не устанавливайте рамки номерного знака или посторонние предметы, например наклейки, пленку или решетки на бампер вблизи заднего углового радара.
- Вспомогательная система предотвращения столкновения в слепой зоне может работать некорректно в случае замены бампера, повреждения области вокруг заднего углового радара или нанесения краски.
- При наличии прицепа, навесного держателя или другого оборудования задний угловой радар или функция могут работать неправильно.

Подробнее о мерах предосторожности при использовании камеры переднего вида см. в разделе "Вспомогательная функция предотвращения лобового столкновения (FCA) (только камера переднего вида) (при наличии)" на странице 6-64.

## Настройки вспомогательной системы предотвращения столкновения в слепой зоне

### Настройка функций

#### Контроль слепых зон

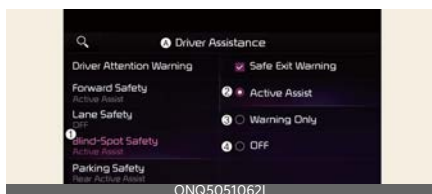

#### A: Помощь при вождении

- 1 Контроль слепых зон
- 2 Активная помощь
- 3 Только предупреждение
- 4 Выкл.

При работающем двигателе выберите или отмените выбор **Помощь при вождении** → **Контроль слепых зон** в меню «Настройки» для включения или выключения функций.

- **Активная помощь:** система предотвращения столкновений в слепой зоне предупредит водителя с помощью сообщения, звукового сигнала и вибрации рулевого колеса (если предусмотрено), а также активирует управление торможением в зависимости от уровня риска столкновения.
- **Только предупреждение:** система предотвращения столкновений в слепой зоне предупредит водителя с помощью сообщения, звукового сигнала или вибрации (если предусмотрено) рулевого колеса в зависимости от уровня риска столкновения. Управление торможением не применяется.

- **Выкл.:** вспомогательная система предотвращения столкновения в слепой зоне в слепой зоне отключится.

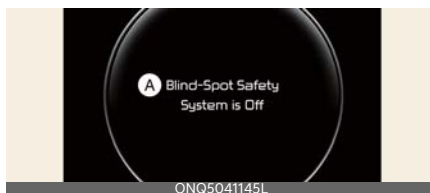

#### A: Вспомогательная система предотвращения столкновения в слепой зоне отключена

При перезапуске двигателя с выключенной вспомогательной системой предотвращения столкновения в слепой зоне на приборной панели появится сообщение **Вспомогательная система предотвращения столкновения в слепой зоне в слепой зоне отключена**.

Если поменять настройку **Выкл.** на **Активная помощь** или **Только предупреждение**, на наружном зеркале заднего вида в течение трех секунд будет мигать сигнальная лампа.

Кроме того, если запустить двигатель, когда вспомогательная система предотвращения столкновения в слепой зоне работает в режиме **Активная помощь** или **Только предупреждение**, индикатор на наружном зеркале заднего вида будет мигать в течение трех секунд.

#### **⚠ ПРЕДУПРЕЖДЕНИЕ**

- Если выбран режим **Только предупреждение**, функция помощи в торможении не работает.
- В случае выбора значения **Выкл.** водитель должен внимательно сле-

доть за ситуацией на дороге и соблюдать правила безопасности.

## \* ПРИМЕЧАНИЕ

После повторного запуска двигателя система предотвращения столкновения в слепой зоне использует последние настройки.

## Время генерирования предупреждения

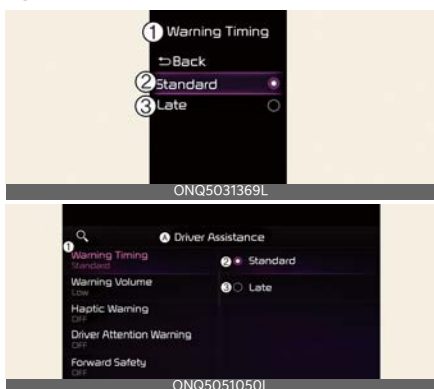

A: Помощь при вождении

- 1 Время генерирования предупреждения
- 2 Стандартная
- 3 Позже

При работающем двигателе выберите **Помощь при вождении** → **Время генерирования предупреждения** в меню «Настройки» и настройте первоначальную скорость выдачи предупреждений для вспомогательной системы предотвращения столкновения в слепой зоне.

Выбор значений **Standard** (Стандартный) или **Late** (С задержкой) для таймера предупреждений.

- **Стандартный:** используется при нормальных условиях вождения.

Если функция слишком чувствительная, измените таймер предупреждений на **Позже**.

- **Позже:** генерирование предупреждений будет происходить позже

## Громкость предупреждений



A: Помощь при вождении

- 1 Громкость предупреждений
- 2 Максимальный
- 3 Средний
- 4 Минимальный
- 5 Выкл. (при наличии функции вибрации рулевого колеса)

При работающем двигателе выберите **Помощь при вождении** → **Громкость предупреждений** в меню «Настройки» и настройте громкость предупреждений для вспомогательной системы предотвращения столкновения в слепой зоне, выбрав одно из значений: **Высокая**, **Средняя**, **Низкая** или **Выкл.**

При этом, даже если для системы выбрано значение громкости предупреждения «Off» (Выкл.), рулевое колесо начнет вибрировать (при наличии такой функции), даже если эта функция была выключена.

Если изменить громкость предупреждения, громкость предупреждения других систем помощи водителю также может измениться.

### ⚠ ПРЕДОСТЕРЕЖЕНИЕ

- Настройки таймера и громкости предупреждения распространяются на все функции вспомогательной системы предотвращения столкновения в слепой зоне.
- Даже если для таймера предупреждения выбрано значение **Standard** (Стандартный), когда автомобили приближаются на высокой скорости, первоначальное генерирование предупреждения может происходить с задержкой.
- Выберите для таймера предупреждений значение **Позже**, если трафик небольшой и скорость движения низкая.

## Работа вспомогательной системы предотвращения столкновения в слепой зоне

### Предупреждение и управление

#### Обнаружение автомобилей



- Появление светового сигнала на наружном зеркале заднего вида.

Вспомогательная система предотвращения столкновения в слепой зоне будет работать при указанных ниже обстоятельствах.

- Скорость автомобиля: 20 км/ч (12 миль/ч)
- Скорость автомобиля в непросматриваемой зоне: выше 10 км/ч (7 миль/ч)

### Угроза столкновения

Предупреждение о столкновении срабатывает при включении сигнала поворота для изменения полосы движения в направлении автомобиля, находящегося в зоне "слепой зоны".

- Если в меню настроек выбран режим **Только предупреждение**, предупреждение о столкновении сработает, когда ваш автомобиль приблизится к полосе, на которой обнаружено транспортное средство в слепой зоне.
- Чтобы предупредить водителя об опасности столкновения, на боковом зеркале будет мигать предупреждающий световой индикатор. Одновременно звучит звуковое предупреждение, и рулевое колесо начнет вибрировать (если предусмотрено).
- Если сигнал поворота выключен или ваш автомобиль покидает полосу движения, предупреждение об опасности столкновения будет отменено и функция вернется в режим обнаружения автомобиля.

### ⚠ ПРЕДУПРЕЖДЕНИЕ

- Дальность обнаружения заднего углового радара определяется стандартной шириной дороги, поэтому на узкой дороге функция может обнаруживать другие автомобили на двух соседних полосах и выдавать предупреждение. И нао-

борот, на широкой дороге функция может не обнаруживать автомобили на соседней полосе и не выдавать предупреждение.

- Если мигают лампы аварийной сигнализации, система предупреждения об опасности столкновения не работает.

### \* ПРИМЕЧАНИЕ

Если место водителя находится слева, предупреждение о столкновении может появиться при повороте налево. Если место водителя находится справа, предупреждение о столкновении может появиться при повороте направо. Соблюдайте правильную дистанцию с автомобилями, едущими в вашей полосе.

## Вспомогательная система предотвращения столкновения (при движении)



### A: Аварийное торможение

- Чтобы предупредить водителя об опасности столкновения, на боковом зеркале загорится сигнальная лампа, а на приборной панели появится предупреждающее сообщение. Одновременно звучит звуковое предупреждение, и рулевое колесо начнет вибрировать (если предусмотрено). Чтобы избежать столкновения с транспортным средством в

непросматриваемой зоне, применяется система аварийного торможения.

- Вспомогательная система предотвращения столкновения будет работать при указанных ниже обстоятельствах.
  - Скорость вашего автомобиля: 60~200 км/ч (40~120 миль/ч)
  - Обнаружены обе разметки полосы движения.

### ⚠ ПРЕДУПРЕЖДЕНИЕ

- Вспомогательная система предотвращения столкновения не срабатывает в таких обстоятельствах:
  - ваш автомобиль перестраивается с определенного расстояния;
  - ваш автомобиль не подвергается риску столкновения;
  - рулевое колесо резко повернуло;
  - нажата педаль тормоза
  - Работает функция «Forward Collision-Avoidance Assist» (Вспомогательная функция предотвращения лобового столкновения)
- После срабатывания вспомогательной системы предотвращения столкновения в слепой зоне или перестроения в другой ряд вы должны вывести автомобиль на центр полосы. Функция не будет работать, если автомобиль движется не по центру полосы.

## Вспомогательная система предотвращения столкновения (при трогании с места)



### A: Аварийное торможение

- Чтобы предупредить водителя об опасности столкновения, на наружном зеркале заднего вида загорится сигнальная лампа, а на приборной панели появится предупреждающее сообщение. Одновременно звучит звуковое предупреждение, и рулевое колесо начнет вибрировать (если предусмотрено).
- Вспомогательная система предотвращения столкновения в слепой зоне работает, если скорость вашего автомобиля ниже 3 км/ч (2 мили/ч), а скорость автомобиля в слепой зоне выше 5 км/ч (3 мили/ч).
- Чтобы избежать столкновения с транспортным средством в непрозрачиваемой зоне, применяется система аварийного торможения.



### A: Управляйте автомобилем осторожно

При остановке автомобиля из-за экстренного торможения на приборной панели появится предупреждающее

сообщение. Для обеспечения безопасности водитель должен немедленно нажать на педаль тормоза и проверить окружающую обстановку.

- Система управления торможением отключится спустя примерно 2 секунды после остановки автомобиля из-за экстренного торможения.

## ⚠ ПРЕДУПРЕЖДЕНИЕ

При использовании вспомогательной системы предотвращения столкновения в слепой зоне соблюдайте указанные ниже меры предосторожности:

- Для вашей безопасности измените настройки системы безопасности в слепой зоне после парковки автомобиля в безопасном месте.
- Если на экране отображается предупреждение либо звучит звуковой сигнал любой другой системы, предупреждение вспомогательной системы предотвращения столкновения в слепой зоне может не отображаться на экране, а ее звуковой сигнал может не звучать.
- Звуковое предупреждение вспомогательной системы предотвращения столкновения в слепой зоне можно не услышать в шумной обстановке.
- Система предотвращения столкновения в слепой зоне может не работать, если водитель применяет тормоз, чтобы избежать столкновения.
- Когда функция «Blind-Spot Collision-Avoidance Assist» (Вспомогательная функция предотвращения столкновения в слепой зоне) активна, управление тормозами с помощью данной функции автоматически

отключается, когда водитель сильно нажимает педаль газа либо поворачивает руль.

- Если вспомогательная система предотвращения столкновения в слепой зоне активна, автомобиль может резко остановиться, что может привести к травмированию пассажиров и перемещению незакрепленных вещей. Всегда пристегивайте ремень безопасности и закрепляйте вещи.
- Даже если имеются какие-либо проблемы с системой предотвращения столкновения в слепой зоне, основная тормозная система автомобиля будет работать нормально.
- Она срабатывает не во всех ситуациях и не в состоянии предотвратить все столкновения.
- В зависимости от дорожных условий и манеры управления автомобилем, вспомогательная система предотвращения столкновения в слепой зоне может подавать предупреждения с задержкой или не подавать их вовсе.
- Водитель должен постоянно осуществлять управление автомобилем. Не полагайтесь на вспомогательную систему предотвращения столкновения в слепой зоне. Поддерживайте безопасную дистанцию торможения, а в случае необходимости нажимайте на педаль тормоза, чтобы снизить скорость движения или остановить автомобиль.

### **⚠ ПРЕДУПРЕЖДЕНИЕ**

Корректность работы системы управления торможением зависит от состояния системы динамической

стабилизации (ESC). Предупреждение останется только, если:

- Включена сигнальная лампа ESC (электронного контроля устойчивости)
- Система динамической стабилизации (ESC) выполняет какую-либо функцию

### **\* ПРИМЕЧАНИЕ**

Отображаемые изображения или цвета могут отличаться в зависимости от технических характеристики комбинации приборов или темы.

### **Неисправности и ограничения вспомогательной системы предотвращения столкновения в слепой зоне**

### **Неисправности вспомогательной системы предотвращения столкновения в слепой зоне**

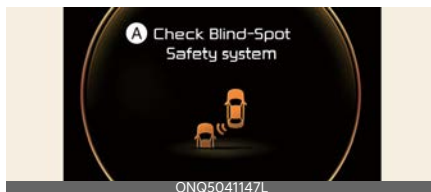

#### **A: Проверьте систему безопасности в слепой зоне**

Если вспомогательная система предотвращения столкновения в слепой зоне работает некорректно, на приборной панели на несколько секунд появится предупреждающее сообщение и загорится основной сигнальная лампа (A). Рекомендуется проверить систему предотвращения столкновения в слепой зоне в специализированной мастерской. Kia рекомендует обратиться к официальному дилеру



Kia или партнерской сервисной компании.

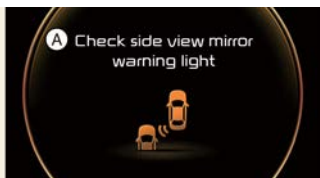

ONQ5041148L

### A: Проверьте световой индикатор на зеркале бокового обзора

Если световой индикатор на наружном зеркале заднего вида работает неправильно, на приборной панели на несколько секунд появится предупреждающее сообщение и загорится главная сигнальная лампа (▲). Рекомендуется проверить систему предотвращения столкновения в слепой зоне в специализированной мастерской. Kia рекомендует обратиться к официальному дилеру Kia или партнерской сервисной компании.

### Вспомогательная система предотвращения столкновения в слепой зоне отключается

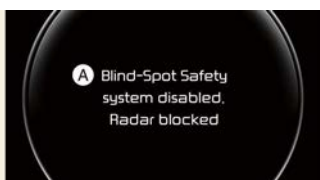

ONQ5041149L

### A: Вспомогательная система предотвращения столкновения в слепой зоне отключена. Радар заблокирован

Если поверхность заднего бампера рядом с задним угловым радаром или датчиком покрыта каким-либо веществом, например слоем снега или льда, или на автомобиле установлен

прицеп либо навесной держатель, возможно ухудшение качества обнаружения объектов, а также временное ограничение функциональности или отключение вспомогательной системы предотвращения столкновения в слепой зоне.

Если это произойдет, на приборной панели появится предупреждающее сообщение. Однако это не является неисправностью.

После удаления посторонних предметов или прицепа и перезапуска двигателя вспомогательная система предотвращения столкновения в слепой зоне будет работать в нормальном режиме. Всегда содержите ее в чистоте.

Если после удаления заднего крепления для багажа, другого оборудования или посторонних веществ нормальная работа системы предотвращения столкновения в слепой зоне не восстанавливается, рекомендуется проверить автомобиль в специализированной мастерской. Kia рекомендует обратиться к официальному дилеру Kia или партнерской сервисной компании.

### ▲ ПРЕДУПРЕЖДЕНИЕ

- Даже если на приборной панели не появляется предупреждающее сообщение, вспомогательная система предотвращения столкновения в слепой зоне может не работать надлежащим образом.
- Вспомогательная система предотвращения столкновения в слепой зоне может работать неправильно, если непосредственно после запуска двигателя не удается обнаружить никакие объекты (например, на открытой местности), или если

датчик обнаружения заблокирован посторонними веществами.

## **⚠ ПРЕДОСТЕРЕЖЕНИЕ**

Перед установкой прицепа, навесного держателя или аналогичных средств отключите вспомогательную систему предотвращения столкновения в слепой зоне, либо же отцепите прицеп, навесной держатель и аналогичные приспособления для использования данной функции.

## **Ограничения вспомогательной системы предотвращения столкновения в слепой зоне**

Вспомогательная система предотвращения столкновения в слепой зоне будет работать при указанных ниже обстоятельствах:

- При ненастной погоде, такой как сильный дождь, снегопад и др.
- задний угловой датчик залеплен снегом, грязью, залит дождем и т.д.;
- температура в месте установки заднего углового радара слишком высокая или слишком низкая;
- задний угловой радар перекрыт другими автомобилями, колонной, стеной и т.д.
- движение по эстакаде автострады (или автомагистрали) либо через пункт сбора дорожной пошлины.
- Дорожное покрытие (или периферийный грунт) содержит аномальное количество металлических компонентов (возможно вследствие конструкции автострады).
- Рядом с автомобилем присутствуют неподвижные предметы, например шумовые барьеры, ограждения, центральные разделители, ограничительные барьеры, уличное освещение, знаки, туннели, стены и т. п. (в том числе, двойные конструкции)
- Движение по узкой автодороге, сильно заросшей по сторонам деревьями или травой
- Автомобиль проезжает через пустынную область с редкими транспортными средствами либо постройками (например, пустыню, луг, окраину)
- Движение по мокрой дороге, например через лужи
- Позади вашего автомобиля на небольшом расстоянии движется другой автомобиль, либо другие автомобили проезжают мимо вас в непосредственной близости
- Скорость другого транспортного средства очень высока, и оно проезжает возле вас слишком быстро
- Ваш автомобиль обгоняет другое транспортное средство
- Ваш автомобиль меняет полосу движения
- Ваш автомобиль тронулся одновременно с находящимся рядом автомобилем и ускорился
- Перемещение транспортного средства с соседней полосы на две полосы от вашего автомобиля или перемещение транспортного средства, находящегося на две полосы от вашего автомобиля, на соседнюю полосу
- Рядом с задним угловым радаром установлен прицеп или крепление для велосипеда
- На бампере в месте установки заднего радара находятся посто-

ронные предметы (наклейка, крепление для велосипеда и т. п.)

- Удар или повреждение бампера в месте установки заднего углового радара или смещение радара
- Высота автомобиля меняется вследствие большой загрузки, неправильного давления в шинах и т. п.

Система предотвращения столкновения в слепой зоне может работать неправильно или непредсказуемо при обнаружении указанных ниже объектов:

- Обнаружен мотоцикл или велосипед
- Обнаружено транспортное средство, например прицеп-платформа
- Обнаружено большое транспортное средство, например автобус или грузовой автомобиль
- Обнаружено движущееся препятствие, такое как пешеход, животное, тележка для покупок или детская коляска
- Обнаружено низкое транспортное средство, например спортивный автомобиль

Система управления торможением может не работать при следующих обстоятельствах:

- автомобиль сильно вибрирует на ухабистой дороге, неровной дороге или на дорожных «заплатах»;
- движение по скользкой поверхности, на которой имеется снег, лужи, гололед и т. п.;
- давление в шинах низкое, или шина повреждена;
- переделан тормоз;
- автомобиль резко меняет полосу движения.

### \* ПРИМЕЧАНИЕ

Подробнее об ограничениях при использовании камеры переднего вида см. в разделе "Вспомогательная функция предотвращения лобового столкновения (FCA) (только камера переднего вида) (при наличии)" на странице 6-64 и "Система удержания полосы (LKA) (при наличии)" на странице 6-91.

### ⚠ ПРЕДУПРЕЖДЕНИЕ

- Движение по извилистой дороге



Вспомогательная система предотвращения столкновения в слепой зоне может работать некорректно при движении по извилистой дороге. Система предотвращения столкновения в слепой зоне не всегда обнаруживает транспортные средства в соседней полосе. Во время вождения будьте внимательны и следите за дорожными условиями.



Вспомогательная система предотвращения столкновения в слепой зоне может работать некорректно при движении по извилистой дороге. Система предотвращения

столкновения в слепой зоне не всегда обнаруживает транспортные средства в той же полосе.

Во время вождения будьте внимательны и следите за дорожными условиями.

- Движение в местах соединения или разделения дорог



Вспомогательная система предотвращения столкновения в слепой зоне может работать некорректно в местах соединения или разделения дорог. Система предотвращения столкновения в слепой зоне не всегда обнаруживает транспортные средства в соседней полосе.

Во время вождения будьте внимательны и следите за дорожными условиями, если разделительная линия сливается или разделяется.

- Движение на спусках и подъемах

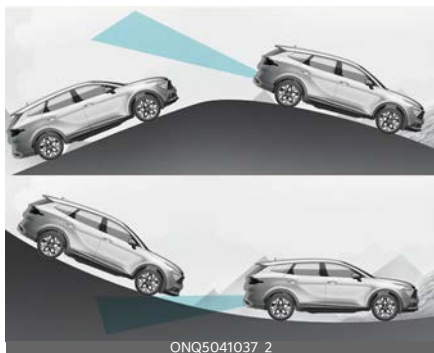

Вспомогательная система предотвращения столкновения в слепой зоне может работать некорректно

при движении по склонам. Система предотвращения столкновения в слепой зоне может не обнаружить автомобиль на соседней полосе или неправильно обнаружить землю или здание.

Во время вождения будьте внимательны и следите за дорожными условиями.

- Движение в условиях наличия полос на разной высоте



Вспомогательная система предотвращения столкновения в слепой зоне может работать некорректно при движении в местах, где полосы расположены на разной высоте. Система предотвращения столкновения в слепой зоне может не обнаруживать автомобили, движущиеся по дорогам с разной высотой полос.

Во время вождения будьте внимательны и следите за дорожными условиями.

### **⚠ ПРЕДУПРЕЖДЕНИЕ**

- При буксировке прицепа или другого автомобиля обязательно отключите вспомогательную систему предотвращения столкновения в слепой зоне.
- Вспомогательная система предотвращения столкновения в слепой зоне может работать некорректно под воздействием сильных электромагнитных волн.

- Вспомогательная система предотвращения столкновения в слепой зоне может не работать в течение 15 секунд после запуска автомобиля либо во время инициализации камеры переднего вида или задних угловых радаров.

## Система контроля безопасного выхода (SEW) (при наличии)



Если после остановки автомобиля и открытия пассажирской двери будет обнаружено приближающееся сзади транспортное средство, система контроля безопасного выхода предупредит водителя с помощью сообщения и звукового сигнала, чтобы предотвратить столкновение.

### ⚠ ПРЕДОСТЕРЕЖЕНИЕ

Время выдачи предупреждения зависит от скорости приближающегося транспортного средства.

6

## Датчик обнаружения

Задний угловой радар



Смотрите точное расположение датчиков обнаружения на иллюстрации выше.

### ⚠ ПРЕДОСТЕРЕЖЕНИЕ

Подробнее о мерах предосторожности при использовании задних угловых радаров см. в разделе "Вспомогательная система предот-

вращения столкновения в слепой зоне (BCA (при наличии))" на странице 6-107.

## Настройки системы контроля безопасного выхода

### Настройка функций

#### Система контроля безопасного выхода

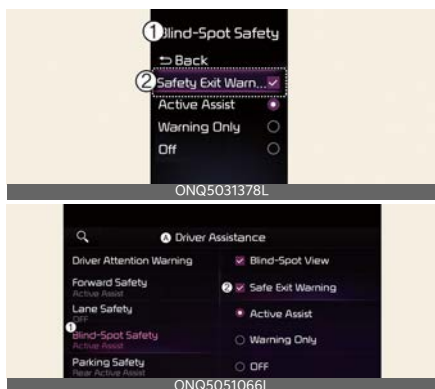

#### A: Помощь при вождении

- 1 Контроль слепых зон
- 2 Система контроля безопасного выхода

При включенном двигателе выберите **Помощь при вождении** → **Безопасность в слепой зоне** → **Система контроля безопасного выхода** в меню «Настройки», чтобы включить предупреждения функции контроля безопасного выхода, и отмените выбор для их отключения.

### **⚠ ПРЕДУПРЕЖДЕНИЕ**

Водителю следует быть внимательным, чтобы избежать непредвиденной и опасной ситуации. Если пункт **Предупреждение системы контроля безопасного выхода** не выбран,

система контроля безопасного выхода не будет выдавать предупреждение.

### \* ПРИМЕЧАНИЕ

После перезапуска двигателя для системы контроля безопасного выхода используются последние настройки.

#### Время генерирования предупреждения



#### A: Помощь при вождении

- 1 Время генерирования предупреждения
- 2 Стандартная
- 3 Позже

При работающем двигателе выберите «Помощь при вождении» → «Время генерирования предупреждения» в меню «Настройки» и настройте первоначальную скорость выдачи предупреждений для системы предупреждения об опасности столкновения в слепой зоне.

Выбор значений «Standard» (Стандартный) или «Late» (С задержкой) для таймера предупреждений.

- Стандартный: используется при нормальных условиях вождения. Если функция слишком чувствительная, измените таймер предупреждений на «Позже».

### \* ПРИМЕЧАНИЕ

При изменении таймера предупреждений время выдачи предупреждения других систем помощи водителю может измениться.

### Громкость предупреждений

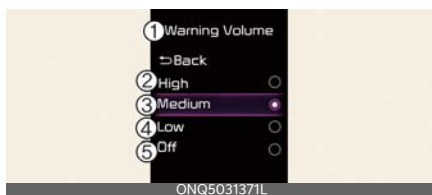

A: Помощь при вождении

- 1 Громкость предупреждений
- 2 Максимальный
- 3 Средний
- 4 Минимальный
- 5 Выкл. (при наличии функции вибрации рулевого колеса)

При работающем двигателе выберите **Помощь при вождении** → **Громкость предупреждений** в меню «Настройки» и настройте громкость предупреждений системы контроля безопасного выхода, выбрав одно из значений: **Высокая**, **Средняя**, **Низкая** или **Выкл.**

При этом, даже если для системы контроля безопасного выхода выбрано значение громкости предупреждения **Выкл.**, звуковой сигнал не будет отключен, и для него будет установлена громкость **Низкая**.

Если изменить громкость предупреждения, громкость предупреждения других систем помощи водителю также может измениться.

### ⚠ ПРЕДОСТЕРЕЖЕНИЕ

Настройки громкости предупреждения относятся ко всем функциям системы предупреждения о безопасном выходе.

### Работа функции контроля безопасного выхода

#### Предупреждение

Функция контроля безопасного выхода осуществляет предупреждение с помощью следующих действий.

#### Предупреждение об угрозе столкновения при выходе из автомобиля



A: Следите за дорожным движением

- На боковом зеркале будет мигать сигнальная лампа, а на приборной панели появится предупреждающее сообщение, прозвучит звуковой сигнал.
- Система контроля безопасного выхода будет работать в указанных ниже обстоятельствах:
  - Скорость вашего автомобиля: менее 3 км/ч (2 мили/ч)
  - Скорость приближающегося сзади транспортного средства: выше 6 км/ч (4 мили/ч)

### ПРЕДУПРЕЖДЕНИЕ

При использовании системы контроля безопасного выхода необходимо принять указанные ниже меры предосторожности:

- Для вашей безопасности измените настройки после парковки автомобиля в безопасном месте.
- Если отображается предупреждающее сообщение или звучит звуковой сигнал какой-либо другой функции, сообщение от функции контроля безопасного выхода может не отображаться, а звуковой сигнал не звучать.
- Звуковое предупреждение системы контроля безопасного выхода можно не услышать в шумной обстановке.
- Система контроля безопасного выхода срабатывает не во всех ситуациях и не в состоянии предотвратить все столкновения.
- Система контроля безопасного выхода может вырабатывать предупреждение для водителя с задержкой или не вырабатывать его вовсе в зависимости от дорожных условий и манеры управления

автомобилем. Всегда следите за окружающей обстановкой.

- В случае аварии, возникающей при высадке из автомобиля, ответственность за нее несут водитель и пассажиры. Перед выходом из автомобиля следует обязательно оценить окружающую обстановку.
- Система контроля безопасного выхода не работает, если неисправна вспомогательная система предупреждения об опасности столкновения в слепой зоне или система предотвращения столкновения в слепой зоне.
- Вспомогательная система предупреждения о столкновении в слепой зоне или система предотвращения столкновения в слепой зоне выдает предупреждения в следующих случаях:
  - имеются загрязнения или помехи на датчике системы или в зоне его расположения;
  - система не подает предупреждения или подает ложные предупреждения.

### ПРИМЕЧАНИЕ

- После остановки двигателя система контроля безопасного выхода работает еще в течение 3 минут, но немедленно выключается при блокировке дверей.
- Отображаемые изображения или цвета могут отличаться в зависимости от технических характеристики приборной панели или темы.



## Неисправности и ограничения системы контроля безопасного выхода

### Неисправности системы контроля безопасного выхода

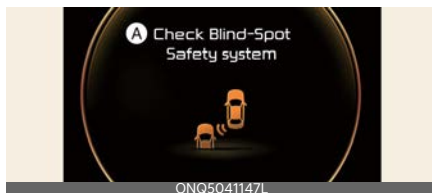

#### A: Проверьте систему безопасности в слепой зоне

Если система контроля безопасного выхода работает некорректно, на приборной панели на несколько секунд появится предупреждающее сообщение и загорится основной сигнальный индикатор (A). Проверьте систему контроля безопасного выхода в специализированной мастерской. Kia рекомендует обратиться к официальному дилеру Kia или партнерской сервисной компании.

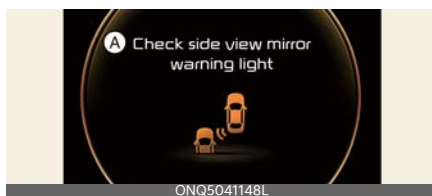

#### A: Проверьте световой индикатор на зеркале бокового обзора

Если световой индикатор на боковом зеркале работает неправильно, на приборной панели на несколько секунд появится предупреждающее сообщение и загорится основной сигнальный индикатор (A). Проверьте систему контроля безопасного выхода в специализированной

мастерской. Kia рекомендует обратиться к официальному дилеру Kia или партнерской сервисной компании.

### Отключение системы контроля безопасного выхода

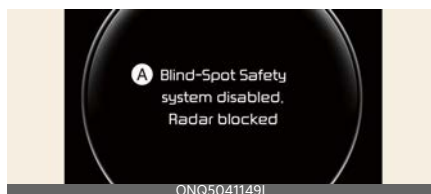

#### A: Вспомогательная система предотвращения столкновения в слепой зоне отключена. Радар заблокирован

Если поверхность заднего бампера рядом с задним угловым радаром или датчиком покрыта каким-либо веществом, например слоем снега или льда, или на автомобиле установлен прицеп либо навесной держатель, возможно ухудшение качества обнаружения объектов, а также временное ограничение функциональности или отключение системы контроля безопасного выхода.

В этом случае сообщение **Вспомогательная система предотвращения столкновения в слепой зоне отключена. Радар заблокирован** появится на приборной панели.

После удаления посторонних предметов или прицепа и перезапуска двигателя функция контроля безопасного выхода будет работать в нормальном режиме.

Если после их удаления функция контроля безопасного выхода работает некорректно, Kia рекомендует обратиться к официальному дилеру Kia

или партнерской сервисной компании.

### **⚠ ПРЕДУПРЕЖДЕНИЕ**

- Даже если на приборной панели не появляется предупреждающее сообщение, функция контроля безопасного выхода может работать некорректно.
- Система контроля безопасного выхода может функционировать некорректно в зоне (например на открытой местности), если какой-либо объект не обнаружен непосредственно после включения двигателя или если датчик обнаружения заблокирован посторонним объектом непосредственно после запуска двигателя.

### **⚠ ПРЕДОСТЕРЕЖЕНИЕ**

Перед установкой трейлера, навесного держателя и т. п. отключите систему контроля безопасного выхода либо же удалите трейлер, навесной держатель и т. п. для использования системы контроля безопасного выхода.

## **Ограничения системы контроля безопасного выхода**

Система контроля безопасного выхода может работать неправильно или непредсказуемо в указанных ниже обстоятельствах.

- Если вы выходите из автомобиля в месте, заросшем высокой травой или деревьями
- Если вы выходите из автомобиля на мокрой дороге
- Слишком высокая или слишком низкая скорость приближающегося транспортного средства

### **\* ПРИМЕЧАНИЕ**

Подробнее о мерах предосторожности при использовании задних угловых радаров см. в разделе "Вспомогательная система предотвращения столкновения в слепой зоне (BCA) (при наличии)" на странице 6-107.

### **⚠ ПРЕДУПРЕЖДЕНИЕ**

- Система контроля безопасного выхода может работать некорректно под воздействием сильных электромагнитных волн.
- Система контроля безопасного выхода может не работать в течение 3 секунд после запуска автомобиля или после инициализации задних угловых радаров.

## Система ручного контроля за ограничениями скорости (MSLA)



- 1 Индикатор ограничения скорости
- 2 Заданная скорость

В случае необходимости вы можете установить предел скорости.

Если вы превысите установленное ограничение скорости, сработает функция предупреждения (начнет мигать установленное ограничение скорости и раздается звуковой сигнал), которая не отключится до тех пор, пока скорость автомобиля не вернется к установленному ограничению.

### Работа системы ручного контроля ограничения скорости

#### Установка ограничения скорости

1. \*\*Нажмите и удерживайте кнопку «Driving Assist» (Помощь при вождении) на требуемой скорости.



На приборной панели загорится индикатор ограничения скорости (LIMIT).

2. Чтобы задать требуемую скорость, нажимайте на кнопку «+» или «-» и

отпустите ее по достижении нужного значения. Нажмите на кнопку «+» или «-» и удерживайте ее. Вначале скорость повышается или понижается до ближайшего числа, кратного десяти (пяти для измерения в милях), затем повышается или понижается на 10 км/ч (5 миль/ч).



3. Заданное ограничение скорости (1) отображается на приборной панели. Если вы хотите превысить установленное ограничение скорости, нажмите на педаль акселератора за точкой давления, чтобы активировать механизм включения пониженной передачи.

Заданное ограничение скорости начнет мигать и прозвучит звуковой сигнал, пока скорость автомобиля не вернется в допустимые пределы.



## \* ПРИМЕЧАНИЕ

Если педаль газа не выжать за точку давления, скорость автомобиля не превысит ограничение скорости.

## Временная приостановка работы системы ручного контроля ограничения скорости



Нажмите переключатель (II), чтобы временно отключить ограничение скорости. Ограничение скорости будет отключено, но индикатор ограничения скорости (LIMIT) не погаснет.

## Возобновление работы системы ручного контроля ограничения скорости



Чтобы возобновить работу системы ручного контроля ограничения скорости после ее приостановки, нажмите переключатель «+», «-» или II.

Если нажать переключатель «+» или «-», система установит скорость движения, указанную на приборной панели.

Если нажать переключатель (II), будет восстановлена предварительно заданная скорость движения.

## Отключение системы ручного ограничения скорости движения



Чтобы отключить систему ручного контроля за ограничениями скорости, нажмите кнопку «Driving Assist» (Помощь при вождении) (II). Индикатор ограничения скорости (LIMIT) погаснет.

Когда система ручного контроля за ограничениями скорости не используется, всегда отключайте ее, нажав кнопку «Driving Assist» (Помощь при вождении) (II).

## ⚠ ПРЕДУПРЕЖДЕНИЕ

При использовании системы ручного ограничения скорости должны быть приняты указанные ниже меры:

- Всегда устанавливайте скорость автомобиля в соответствии с ограничением скорости, принятым в конкретной стране.
- Во избежание случайной установки скорости убедитесь, что функция ручного контроля за ограничением скорости отключена, если она не используется. Убедитесь, что индикатор ограничения скорости (LIMIT) выключен.
- Система ручного ограничения скорости не является заменой навыкам правильного и безопасного вождения. Водитель обязан все время следить за безопасностью при вождении, чтобы избежать

непредвиденной и опасной ситуации. Постоянное следите за дорожными условиями.

### \* ПРИМЕЧАНИЕ

Отображаемые изображения или цвета могут отличаться в зависимости от технических характеристики комбинации приборов или темы.

## Интеллектуальная система контроля ограничения скорости (ISLA) (при наличии)

Интеллектуальная система контроля ограничения скорости движения использует информацию с обнаруженных дорожных знаков и навигационной системы, информирует водителя об ограничениях скорости и дополнительных дорожных знаках на данной дороге. Кроме того, она помогает водителю соблюдать установленный на дороге скоростной режим.

### ⚠ ПРЕДОСТЕРЕЖЕНИЕ

- Интеллектуальная система предупреждения об ограничении скорости может работать некорректно, если она используется в других странах.
- Для обеспечения правильной работы интеллектуальной системы предупреждения об ограничении скорости следует регулярно обновлять систему навигации.

## Датчик обнаружения

Камера переднего вида



Смотрите точное расположение датчика обнаружения на иллюстрации выше.

### ⚠ ПРЕДОСТЕРЕЖЕНИЕ

Дополнительные меры предосторожности при использовании датчика

камеры см. в разделе "Вспомогательная функция предотвращения лобового столкновения (FCA) (только камера переднего вида) (при наличии)" на странице 6-64.

## Настройки интеллектуальной системы контроля ограничения скорости

### Настройка функций

#### Ограничение скорости

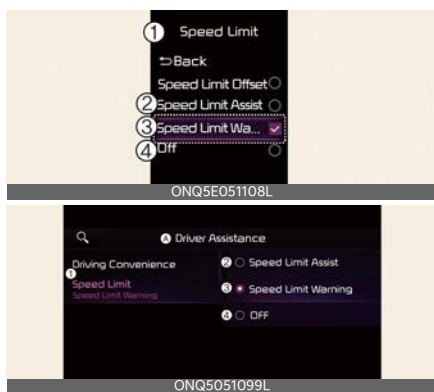

A: Помощь при вождении

- 1 Ограничение скорости
- 2 Вспомогательная система контроля ограничения скорости
- 3 Предупреждение об ограничении скорости
- 4 Выкл.

При работающем двигателе выберите или отмените выбор **Помощь при вождении** → **Ограничение скорости** в меню «Настройки» для включения или выключения функций.

- Если выбран пункт **Контроль ограничения скорости**, интеллектуальная система контроля ограничения скорости будет информировать

водителя об ограничениях скорости и дополнительных дорожных знаках. Кроме того, интеллектуальная система контроля ограничения скорости будет информировать водителя о необходимости изменения скорости, заданной в системе ручного ограничения скорости или интеллектуального круиз-контроля (при наличии), с целью соблюдения скоростного режима.

- Если выбран пункт **Предупреждение об ограничении скорости**, интеллектуальная система контроля ограничения скорости будет информировать водителя об ограничениях скорости и дополнительных дорожных знаках. Она также будет предупреждать водителя в случае превышения скоростного режима. Скорость, заданная в системе ручного ограничения скорости или системе интеллектуального круиз-контроля (при наличии), автоматически не корректируется. Водителю следует вручную корректировать скорость.
- Если выбрано **Выкл.**, интеллектуальная система контроля ограничения скорости отключается.

#### Погрешность ограничения скорости



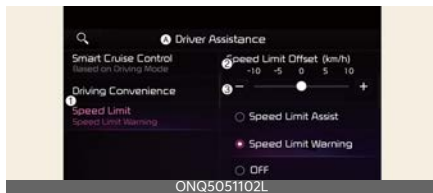

## A: Помощь при вождении

### 1 Ограничение скорости

### 2 Погрешность ограничения скорости (км/ч)

Погрешность ограничения скорости можно изменить при включенном двигателе выбрав **Помощь при вождении** → **Ограничение скорости** → **Погрешность ограничения скорости** в меню «Настройки». Вспомогательные системы контроля ограничения скорости и предупреждения об ограничении скорости предусматривают применение заданной погрешности ограничения скорости к обнаруженному ограничению скорости.

## **⚠ ПРЕДУПРЕЖДЕНИЕ**

- Для вашей безопасности измените настройки после парковки автомобиля в безопасном месте.
- Вспомогательная система контроля ограничения скорости прибавляет величину погрешности к значению ограничения скорости. Чтобы привести заданную скорость в соответствие с ограничением скорости, установите значение погрешности **0**.
- Функция предупреждения об ограничении скорости предупреждает водителя, когда скорость движения превышает ограничение скорости с добавленным значением погрешности. Если вы хотите, чтобы функция предупреждения об

ограничении скорости выдавала предупреждение сразу после превышения ограничения скорости, установите значение погрешности на **0**.

## Работа интеллектуальной системы контроля ограничения скорости

### Предупреждение и управление

Интеллектуальная система контроля ограничения скорости осуществляет контроль движения автомобиля и выдает предупреждения с помощью функций отображения ограничения скорости, уведомления о превышении скорости и изменения заданной скорости.

## **\* ПРИМЕЧАНИЕ**

Предупреждение и управление интеллектуальной системы контроля ограничения скорости описаны, исходя из установки погрешности на **0**. Подробнее о настройке погрешности см. в разделе "Настройки интеллектуальной системы контроля ограничения скорости" на странице 6-128.

## Отображение ограничения скорости



Информация об ограничении скорости отображается на приборной панели.

## \* ПРИМЕЧАНИЕ

- Если не удастся распознать ограничение скорости на дорожном знаке, появится изображение «---». Если система не распознает информацию на дорожных знаках, см. раздел «Ограничения интеллектуальной системы контроля ограничения скорости».
- Помимо информации об ограничении скорости интеллектуальная система контроля ограничения скорости предоставляет дополнительные сведения о дорожных знаках. Характер дополнительной информации о дорожных знаках может зависеть от страны.
- Дополнительный знак, отображаемый под значением ограничения скорости, или знак запрета обгона означает условия, при которых необходимо следовать требованиям знаков. Если дополнительный знак не распознан, будет отображаться пустой знак.

## Предупреждение о превышении скорости



Если скорость движения превышает отображаемое на экране ограничение скорости, начнет мигать красный индикатор ограничения скорости.

## Изменение установленной скорости



Если во время работы системы ручного ограничения скорости или интеллектуального круиз-контроля (при наличии) скоростное ограничение на дороге изменилось, на экране появится стрелка вверх или вниз, информирующая водителя о необходимости изменения установленной скорости. В этом случае водитель может изменить заданную скорость в соответствии со скоростным режимом дороги, используя переключатель «+» или «-» на рулевом колесе.

## ⚠ ПРЕДУПРЕЖДЕНИЕ

- Если значение погрешности выше **0**, заданная скорость изменится и станет чуть выше ограничения скорости на дороге. Если скорость автомобиля не должна превышать скоростной режим дороги, установите значение погрешности ограничения скорости ниже **0** или установите более низкую скорость с помощью переключателя - на рулевом колесе.
- Даже после изменения заданной скорости в соответствии со ско-



ростным режимом дороги скорость автомобиля может его превышать. При необходимости нажмите на педаль тормоза, чтобы снизить скорость движения.

- Если скоростной режим на дороге ниже 30 км/ч (20 миль/ч), функция изменения заданной скорости не работает.
- В интеллектуальной системе контроля ограничения скорости используются единицы измерения скорости, заданные водителем на приборной панели. Если установленные единицы измерения скорости отличаются от используемых в вашей стране, интеллектуальная система контроля ограничения скорости может работать неправильно.

#### \* ПРИМЕЧАНИЕ

- Подробнее о работе функции ручного ограничения скорости см. в разделе "Система ручного контроля за ограничениями скорости (MSLA)" на странице 6-125.
- Подробнее об использовании интеллектуальной системы круиз-контроля см. в разделе "Интеллектуальный круиз-контроль (SCC) (при наличии)" на странице 6-145.

#### \* ПРИМЕЧАНИЕ

Отображаемые изображения или цвета могут отличаться в зависимости от технических характеристики комбинации приборов или темы.

## Неисправности и ограничения интеллектуальной системы контроля ограничения скорости

### Неисправности интеллектуальной системы контроля ограничения скорости

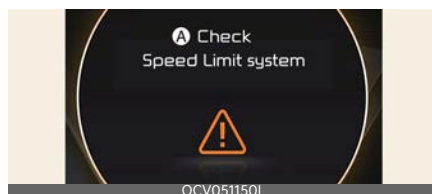

#### A: Проверьте систему ограничения скорости

Если интеллектуальная система контроля ограничения скорости работает некорректно, на приборной панели на несколько секунд появится предупреждающее сообщение и загорится основной сигнальный индикатор (⚠). В этом случае рекомендуется проверить работу функции у официального дилера Kia или в партнерской сервисной компании.

### Отключение интеллектуальной системы контроля ограничения скорости

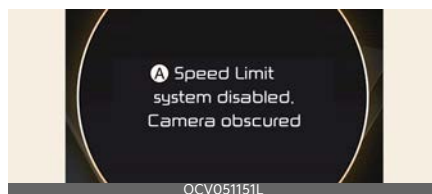

#### A: Система ограничения скорости отключена. Камера в затемненном состоянии

Если лобовое стекло, на котором расположена камера фронтального обзора, покрыто посторонними веще-

ствами, например засыпано снегом или залито дождем, качество обнаружения может снизиться. Кроме того, это может привести к временному ограничению работоспособности или отключению интеллектуальной системы контроля ограничения скорости.

Если это произойдет, на приборной панели появится предупреждающее сообщение. Функция возобновит свою работу в нормальном режиме после того, как снег, капли воды и загрязнения будут удалены.

Если после удаления посторонних предметов функция «Intelligent Speed Limit Assist» (Интеллектуальная система контроля ограничения скорости) работает некорректно, рекомендуется проверить ее у официального дилера Kia или в партнерской сервисной компании.

### \* ПРИМЕЧАНИЕ

Даже если на приборной панели не появляется предупреждающее сообщение и не включается предупреждающий световой индикатор, интеллектуальная система контроля ограничения скорости может работать неправильно.

## Ограничения интеллектуальной системы контроля ограничения скорости

Интеллектуальная система контроля ограничения скорости может работать неправильно или непредсказуемо в указанных ниже обстоятельствах:

- Дорожный знак загрязнен или неразличим
- Дорожный знак трудно увидеть из-за плохой погоды, например дождя, снега, тумана и т. д.
- Дорожный знак загрязнен или поврежден
- Дорожный знак частично закрыт окружающими предметами или тенью
- Возле дороги, по которой вы движетесь, обнаружен дорожный знак
- Дорожные знаки не соответствуют стандартам
  - Текст или изображение на дорожном знаке отличаются от стандартных
  - Дорожный знак установлен между главной полосой и съездом с дороги или между расходящимися дорогами
  - Вместе со знаком на въезде или выезде с дороги не установлен дорожный знак, действующий при определенных условиях
  - Знак прикреплен к другому транспортному средству
- Расстояние между автомобилем и дорожным знаком слишком большое
- Дорожные знаки светятся
- В качестве ограничения скорости система распознает номера домов и цифры на знаках
- Установленный на дороге знак с минимально допустимой скоростью распознан неверно
- Кучное расположение множества дорожных знаков
- Яркость освещения резко меняется, например при въезде в туннель или выезде из него, а также при проезде под мостом

- Ночью или в туннеле не используются фары либо их яркости недостаточно
- Дорожные знаки трудно распознать из-за отражений солнечного света, уличного освещения или транспортных средств, движущихся во встречном направлении
- В данных навигации или GPS есть ошибки.
- Воитель не следует маршруту, проложенному системой навигации.
- Автомобиль движется по дороге, не зарегистрированной в системе навигации.
- Обзор перед камерой фронтального обзора затруднен из-за яркого солнечного света
- Движение по дороге с крутыми или непрерывными поворотами
- Движение через «лежачие полицейские» либо движение вверх и вниз или влево и вправо на крутых склонах
- Автомобиль сильно раскачивается
- В данных навигации или GPS есть ошибка

### **⚠ ПРЕДУПРЕЖДЕНИЕ**

- Интеллектуальная система контроля ограничения скорости - это вспомогательная функция, которая помогает водителю соблюдать скоростной режим на дороге, однако может некорректно отображать ограничение скорости или контролировать скорость движения.
- Ответственность за соблюдение ограничения скорости несет водитель.

### **\* ПРИМЕЧАНИЕ**

Подробнее об ограничениях использовании камеры переднего вида см. в разделе "Вспомогательная функция предотвращения лобового столкновения (FCA) (только камера переднего вида) (при наличии)" на странице 6-64.

---

## Система контроля внимания водителя (DAW) (при наличии)

### Основные функции

Система контроля внимания следит за уровнем внимания водителя, анализируя его стиль и продолжительность вождения во время движения автомобиля. Функция рекомендует водителю остановиться, если уровень его внимания падает ниже определенного уровня.

### Функция контроля отъезда впереди стоящего автомобиля

Функция контроля отъезда впереди стоящего автомобиля сообщает водителю о начале движения впереди стоящего автомобиля.

### Датчик обнаружения

Камера переднего вида



Камера переднего вида используется для определения стиля вождения и обнаружения отъезда транспортного средства впереди во время движения автомобиля.

Смотрите точное расположение датчика обнаружения на иллюстрации выше.

## ⚠ ПРЕДОСТЕРЕЖЕНИЕ

Всегда поддерживайте камеру переднего вида в хорошем состоянии, чтобы обеспечить оптимальные рабочие характеристики системы контроля внимания.

Подробнее о мерах предосторожности при использовании камеры переднего вида см. в разделе "Вспомогательная функция предотвращения лобового столкновения (FCA) (только камера переднего вида) (при наличии)" на странице 6-64.

### Настройки системы контроля внимания водителя

#### Настройка функций

### Система контроля внимания водителя



#### A: Помощь при вождении

##### 1 Контроль внимания вод

##### 2 Предупреждение о невнимательном вождении

При работающем двигателе выберите или отмените выбор **Помощь при вождении** → **Уровень контроля внимания водителя** в меню «Настройки»

для включения или выключения функций.

- Предупреждение о невнимательном вождении: Если выбран пункт «Предупреждение о невнимательном вождении», система будет сообщать водителю информацию о его уровне внимания и порекомендует отдых, когда его внимательность упадет ниже определенного уровня.

### \* ПРИМЕЧАНИЕ

При запуске двигателя всегда включается система предупреждения о невнимательном вождении. (для Европы, Австралии и России)

## Впереди идущий автомобиль отъехал



### A: Помощь при вождении

#### 1 Контроль внимания вод

#### 2 Впереди идущий автомобиль отъехал

Функция контроля отъезда впереди стоящего автомобиля сообщает водителю о начале движения впереди стоящего автомобиля.

## Время генерирования предупреждения

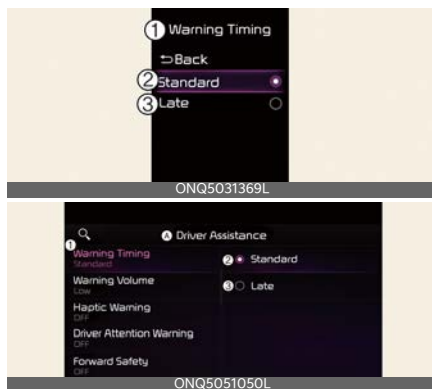

### A: Помощь при вождении

#### 1 Время генерирования предупреждения

#### 2 Стандартная

#### 3 Позже

При включенном двигателе выберите **Помощь при вождении** → **Время генерирования предупреждения** в меню «Настройки», чтобы изменить первоначальную скорость выдачи предупреждений для системы контроля внимания водителя.

- **Стандартный:** используйте в обычных условиях вождения. Если система контроля внимания водителя слишком чувствительная, измените таймер предупреждений на **Позже**.
- **Позже:** генерирование предупреждений будет происходить позже

### \* ПРИМЕЧАНИЕ

При изменении таймера предупреждений время выдачи предупреждения других систем помощи водителю может измениться. После перезапуска двигателя для таймера предупреждения о снижении внимания

водителя используются последние настройки.

## Работа системы контроля внимания водителя

### Основные функции

#### Отображение и предупреждения

Основная функция системы контроля внимания водителя включает:

- Уровень внимания
- Рекомендуем сделать перерыв

#### Уровень внимания

##### Отключение функции



- 1 Контроль внимания вод
- 2 Система выключена

##### Режим ожидания/отключено

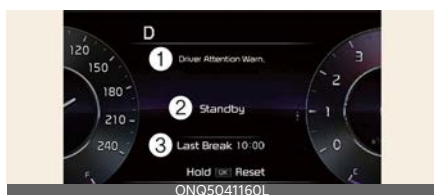

- 1 Контроль внимания вод
- 2 Ожидание
- 3 Последний перерыв

##### Внимательное вождение



- 1 Уровень внимания
- 2 Максимальный
- 3 Последний перерыв

##### Невнимательное вождение



- 1 Уровень внимания
- 2 Минимальный
- 3 Последний перерыв

Отображается уровень сосредоточенности водителя, оцененный по шкале от 1 до 5. Чем меньше это значение, тем ниже уровень сосредоточенности водителя. Уровень понижается, когда водитель не отдыхает в течение определенного периода времени.

Система контроля внимания водителя (DAW) работает при следующих условиях:

- Скорость автомобиля: приблизительно 0~210 км/ч (0~130 миль/ч).

Если в меню «Настройки» не выбран пункт **Предупреждение о невнимательном вождении**, отображается сообщение **Система отключена**.

Если скорость автомобиля выходит за пределы рабочей скорости, появится сообщение **Режим ожидания**.

## Перерыв в вождении

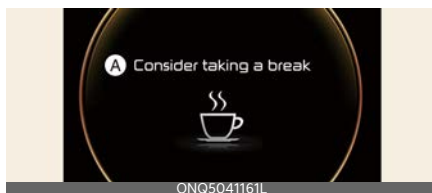

### A: Рекомендуем сделать перерыв

Если внимание водителя падает ниже уровня 1, на приборной панели отображается предупреждающее сообщение и выдается звуковой сигнал предупреждения о необходимости перерыва в вождении.

Система контроля внимания не предлагает перерыв, если время вождения не превышает 10 минут или если после последнего перерыва не прошло 10 минут.

### ⚠ ПРЕДУПРЕЖДЕНИЕ

Для вашей безопасности измените настройки после парковки автомобиля в безопасном месте.

### ⚠ ПРЕДОСТЕРЕЖЕНИЕ

- Система контроля внимания водителя может предложить перерыв, основываясь на стиле и манере вождения водителя, даже если водитель не чувствует усталости.
- Функция контроля внимания водителя является вспомогательной и не может оценивать внимательность водителя.
- При ощущении усталости водитель должен сделать перерыв, остановив автомобиль в безопасном месте, даже если система контроля внимания водителя не выдает соответствующее предупреждение.

### \* ПРИМЕЧАНИЕ

- Более подробную информацию о настройке приборной панели см. в разделе "Комбинация приборов" на странице 4-50.
- Система контроля внимания водителя сбрасывает время последнего перерыва до значения «0:00» в указанных ниже обстоятельствах.
  - Двигатель выключен.
  - Водитель отстегивает ремень безопасности и открывает водительскую дверь.
  - если автомобиль находится без движения больше 10 минут.
- Когда водитель сбрасывает систему контроля внимания, для времени последнего отдыха устанавливается значение «00:00», а для уровня внимания водителя - «Высокий».

## Функция контроля отъезда впереди стоящего автомобиля



### A: Идущий впереди автомобиль отъезжает

Когда впереди стоящий автомобиль начинает движение, функция контроля отъезда впереди стоящего автомобиля оповещает водителя с помощью предупреждающего сообщения на приборной панели и звукового предупреждения.

**⚠ ПРЕДУПРЕЖДЕНИЕ**

- Если на экране отображается предупреждение или звучит звуковой сигнал любой системы, предупреждение функции контроля отъезда находящегося впереди автомобиля может не отображаться на экране, а звуковой сигнал этой функции может не звучать.
- Водитель несет ответственность за безопасное вождение и управление автомобилем.

**⚠ ПРЕДОСТЕРЕЖЕНИЕ**

- Функция контроля отъезда впереди стоящего автомобиля является вспомогательной и может не сообщить водителю о начале движения впереди стоящего автомобиля.
- Всегда осматривайте зону перед автомобилем и проверяйте дорожные условия перед тем, как тронуться.

**\* ПРИМЕЧАНИЕ**

Отображаемые изображения или цвета могут отличаться в зависимости от технических характеристики комбинации приборов или темы.

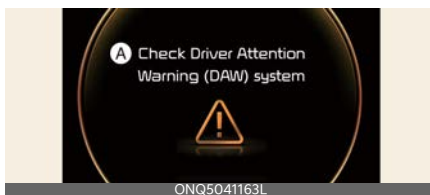
**Неисправности и ограничения системы контроля внимания водителя****Неисправности системы контроля внимания водителя (DAW)****A: Проверить функцию DAW**

Если система контроля внимания водителя работает некорректно, на приборной панели появится предупреждающее сообщение и включается сигнальная лампа (⚠). В этом случае следует проверить систему контроля внимания водителя в специализированной мастерской. Kia рекомендует обратиться к официальному дилеру Kia или партнерской сервисной компании.

**Ограничения системы контроля внимания водителя**

Система контроля внимания водителя может работать неправильно в следующих ситуациях:

- управление автомобилем осуществляется в агрессивной манере;
- автомобиль намеренно часто пересекает полосы движения;
- автомобиль управляется системой помощи водителю, такой как система удержания полосы.

**Функция контроля отъезда впереди стоящего автомобиля**

- «Подрезание»



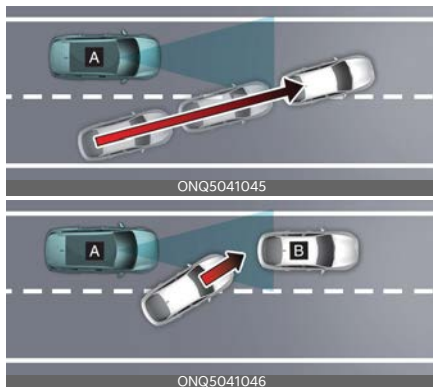

[A]: ваш автомобиль, [B]: автомобиль впереди

Если перед вашим автомобилем вклинивается другое транспортное средство («подрезает»), функция контроля отъезда впереди стоящего автомобиля может работать неправильно.

- впереди идущее транспортное средство резко поворачивает



[A]: ваш автомобиль, [B]: автомобиль впереди

Если впереди идущее транспортное средство выполняет резкий поворот, например поворот налево, направо, разворот и т. п., функция контроля отъезда впереди стоящего автомобиля может работать неправильно.

- Резкий старт впереди стоящего автомобиля



Если впереди стоящий автомобиль резко начинает движение, функция контроля отъезда впереди стоящего автомобиля может работать неправильно.

- Между вами и автомобилем впереди находится пешеход или велосипедист



Если между вами и автомобилем впереди находится пешеход или велосипедист, функция контроля отъезда впереди стоящего автомобиля может работать неправильно.

- На парковке



При отъезде припаркованного рядом с вами автомобиля, функция контроля отъезда впереди стоящего автомобиля может предупредить вас о том, что припаркованный автомобиль начинает движение.

- При движении через пункт сбора дорожной пошлины, перекресток и т. п.



При движении через пункт сбора дорожной пошлины или через перекресток с большим количеством транспортных средств, а также при движении в местах, где полосы часто соединяются и разделяются, функция контроля отъезда впереди стоящего автомобиля может работать неправильно.

#### \* ПРИМЕЧАНИЕ

Подробнее об ограничениях использовании камеры переднего вида см. в разделе "Вспомогательная функция предотвращения лобового столкновения (FCA) (только камера переднего вида) (при наличии)" на странице 6-64.

## Мониторинг слепых зон (BVM) (при наличии)

Левая сторона



Правая сторона



Когда включен сигнал поворота, монитор отображения «слепых зон» отображает на приборной панели заднюю непросматриваемую зону рядом с автомобилем для помощи в безопасной смене полосы движения.

## Датчик обнаружения

SVM-камера бокового вида



(камера, расположенная в нижней части зеркала)

Смотрите точное расположение датчиков обнаружения на иллюстрации выше.

## Настройки системы мониторинга слепых зон

### Отображение слепых зон

При работающем двигателе выберите **Помощь при вождении** → **Контроль слепых зон** → **Отображение слепых зон** в меню «Настройки», чтобы включить мониторинг слепых зон, и отмените выбор, чтобы выключить его.

### Работа системы мониторинга слепых зон

#### Рычаг указателя поворота



Система мониторинга слепых зон включается и выключается при включении и выключении сигналов поворота.

### Мониторинг слепых зон

#### Условия работы

- При включении левого или правого сигнала поворота включается изображение на приборной панели.

#### Условия отключения

Функция «Blind-Spot View Monitor» (Мониторинг слепых зон) выключается при соблюдении следующих условий:

- Сигнал поворота выключен.
- Включена аварийная световая сигнализация.

- На приборной панели отображается другое важное предупреждение.

### Неисправности системы мониторинга слепых зон

Если система мониторинга слепых зон работает неправильно, дисплей на приборной панели мерцает или изображение с камеры отображается ненадлежащим образом, рекомендуется проверить систему мониторинга слепых зон в специализированной мастерской. Kia рекомендует обратиться к официальному дилеру Kia или партнерской сервисной компании.

#### **⚠ ПРЕДУПРЕЖДЕНИЕ**

- Кажущееся расстояние до объекта приборной панели может отличаться от фактического. Для обеспечения безопасности обязательно оценивайте окружающую обстановку непосредственно.
- В случае попадания на объектив посторонних веществ нормальная работа монитора отображения слепых зон может быть нарушена. Всегда следите за чистотой объектива камеры.

Для очистки объектива не используйте химические растворители, например, сильные поверхностно-активные вещества с содержанием щелочных или летучих органических соединений (бензин, ацетон и т.д.). Они могут повредить объектив камеры.

## Круиз-контроль (CC) (при наличии)



- 1 Индикатор круиз-контроля (Cruise indicator)
- 2 Заданная скорость

Система круиз-контроля позволяет двигаться с постоянной скоростью выше 30 км/ч (20 миль/ч), не нажимая педаль акселератора.

### Работа системы круиз-контроля

#### Установка скорости

1. Увеличьте скорость до желаемой. Скорость должна быть более 30 км/ч (20 миль/ч).



2. Нажмите и удерживайте кнопку «Driving Assist» (Помощь при вождении) (2) на требуемой скорости. На приборной панели загорается световой индикатор установленной скорости и системы круиз-контроля (3) (CRUISE).
3. Отпустите педаль акселератора. Скорость автомобиля будет удерживаться на заданном значении, даже если не нажимать педаль акселератора.

### \* ПРИМЕЧАНИЕ

При движении вверх или вниз на крутом уклоне автомобиль может немного замедляться или ускоряться.

#### Увеличение заданной скорости



- Нажмите кнопку «+» и сразу же отпустите ее. Установленная скорость увеличивается на 1 км/ч (1 миль/ч) при каждом таком действии.
- Нажмите кнопку «+» и удерживайте ее, следя за значением задаваемой скорости на приборной панели. Вначале установленная скорость повышается до ближайшего числа, кратного десяти (пяти для измерения в милях), затем повышается на 10 км/ч (5 миль/ч) при каждом нажатии.

Задав требуемую скорость, отпустите кнопку. Автомобиль сам разгонится до заданной скорости.

#### Снижение заданной скорости



- Нажмите кнопку «-» и сразу же отпустите ее. Установленная скорость уменьшается на 1 км/ч (1 миль/ч) при каждом таком действии.

- Нажмите кнопку «-» и удерживайте ее, следя за значением заданной скорости на приборной панели. Вначале установленная скорость снижается до ближайшего числа, кратного десяти (пяти для измерения в милях), а затем снижается на 10 км/ч (5 миль/ч) при каждом нажатии.

Отпустите кнопку на скорости, которую требуется поддерживать.

### Временное ускорение

Если вы хотите временно увеличить скорость при включенном круиз-контроле, нажмите педаль акселератора.

Для возврата к заданной скорости снимите ногу с педали акселератора.

Если нажать переключатель «+» или «-» на повышенной скорости, круиз-контроль установит значение в соответствии с текущей повышенной скоростью.

### Временная приостановка работы системы круиз-контроля



Причины приостановки работы круиз-контроля указаны далее:

- Нажатие педали тормоза.
- Нажатие кнопки (II).
- Переключение рычага передач в положение «N» (нейтраль).
- Снижение скорости автомобиля до значения менее 30 км/ч (20 миль/ч).

- Увеличение скорости автомобиля до более чем примерно 190 км/ч (120 миль/ч)
- Работа электронного стояночного тормоза **EPB**.
- Работает ESC (электронная система динамической стабилизации).

Установленная скорость будет сброшена, но индикатор круиз-контроля (CRUISE) не погаснет.

### \* ПРИМЕЧАНИЕ

Если система круиз-контроля не срабатывает по каким-либо причинам, не упомянутым в этом документе, рекомендуется проверить автомобиль в специализированной мастерской. Kia рекомендует обратиться к официальному дилеру Kia или партнерской сервисной компании.

### Возобновление работы системы круиз-контроля



Нажмите переключатель «+» или «-» либо кнопку (II).

Если нажать переключатель «+» или «-», система установит скорость движения, указанную на приборной панели.

Если нажать кнопку (II), будет восстановлена предварительно заданная скорость движения.

Для повторного включения круиз-контроля автомобиль должен набрать скорость выше 30 км/ч (20 миль/ч).

## ⚠ ПРЕДУПРЕЖДЕНИЕ

Проверьте окружающую обстановку, прежде чем нажимать кнопку (⏏). Если нажать кнопку (⏏), скорость движения может резко возрасти или снизиться.

## Отключение системы круиз-контроля



ONQ5041043

Для отключения системы круиз-контроля нажмите кнопку «Driving Assist» (Помощь при вождении) (⏏). Индикатор круиз-контроля (Ⓢ CRUISE) погаснет.

Чтобы отключить систему круиз-контроля, когда она не нужна, нажмите кнопку «Driving Assist» (Помощь при вождении).

## \* ПРИМЕЧАНИЕ

Если автомобиль оборудован системой ручного контроля за ограничениями скорости, нажмите и удерживайте кнопку «Driving Assist» (Помощь при вождении), чтобы отключить систему круиз-контроля. В то же время включится система ручного контроля за ограничениями скорости.

## ⚠ ПРЕДУПРЕЖДЕНИЕ

При использовании системы круиз-контроля следует соблюдать указанные далее меры предосторожности:

- Всегда устанавливайте скорость автомобиля ниже ограничения скорости, принятой в конкретной стране.
- Во избежание случайного задания скорости выключайте функцию круиз-контроля, если она не используется. Убедитесь, что индикатор круиз-контроля (Ⓢ CRUISE) не горит.
- Система круиз-контроля не является заменой навыкам правильного и безопасного вождения. Водитель обязан все время следить за безопасностью при вождении, чтобы избежать непредвиденной и опасной ситуации.
- Всегда внимательно смотрите на дорогу, чтобы предотвратить возникновение неожиданных и внезапных ситуаций. Постоянное следите за дорожными условиями.
- Не используйте круиз-контроль, если движение с постоянной скоростью небезопасно:
  - При движении по дороге с интенсивным движением или когда условия дорожного движения затрудняют движение с постоянной скоростью
  - При движении по скользким дорогам (мокрых от дождя, обледенелых или покрытых снегом)
  - При движении по холмистым участкам или при сильном ветре
  - При движении в регионах с очень сильными ветрами
  - При движении в условиях ограниченного обзора (в частности, при ненастной погоде, такой как туман, снег, дождь или песчаная буря)

- Не используйте круиз-контроль при буксировке прицепов.

## Интеллектуальный круиз-контроль (SCC) (при наличии)

Система интеллектуального круиз-контроля предназначена для обнаружения впереди идущего автомобиля и поддержания требуемой скорости и минимальной дистанции до этого автомобиля.

### Система помощи при обгоне

Если работает система интеллектуального круиз-контроля, которая определяет, что водитель намерен выполнить обгон впереди следующего автомобиля, включится система помощи при обгоне.

### Датчик обнаружения

Камера переднего вида



Передний радар



Камера переднего вида и передний радар используются в качестве датчиков обнаружения движущихся впереди транспортных средств.

Смотрите точное расположение датчика обнаружения на иллюстрации выше.

**⚠ ПРЕДОСТЕРЕЖЕНИЕ**

- Всегда поддерживайте камеру переднего вида и передний радар в хорошем состоянии, чтобы обеспечить оптимальные рабочие характеристики системы интеллектуального круиз-контроля.
- Подробнее о мерах предосторожности при использовании камеры переднего вида и переднего радара см. раздел "Вспомогательная функция предотвращения лобового столкновения (FCA) (только камера переднего вида) (при наличии)" на странице 6-64.

**Настройки системы интеллектуального круиз-контроля****Включение системы интеллектуального круиз-контроля**

Чтобы включить функцию, нажмите кнопку «Driving Assist» (Помощь при вождении) (🚗). Скорость будет установлена согласно текущему значению на приборной панели.

- В отсутствие транспортных средств перед автомобилем будет поддерживаться заданная скорость движения.
- Но при их наличии скорость движения может быть снижена для соблюдения требуемой дистанции до впереди следующего транспортного средства. Если впереди следующее транспортное средство

ускорится, ваш автомобиль ускорится до заданной скорости, после чего продолжит движение на постоянной скорости системы круиз-контроля.

**\* ПРИМЕЧАНИЕ**

Если скорость движения вашего автомобиля составляет 0~30 км/ч (0~20 миль/ч) во время нажатия кнопки помощи при вождении (🚗), заданная скорость будет скорректирована до 30 км/ч (20 миль/ч).

**Настройка расстояния до впереди идущего автомобиля**

При каждом нажатии на кнопку дистанция до автомобиля изменяется следующим образом:

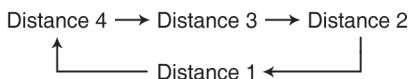
**\* ПРИМЕЧАНИЕ**

- При движении со скоростью 90 км/ч (56 миль/ч) поддерживается такая дистанция:
  - Дистанция 4 — приблизительно 52,5 м (172 фута)
  - Дистанция 3 — приблизительно 40 м (130 фута)
  - Дистанция 2 — приблизительно 32,5 м (106 фута)
  - Дистанция 1 — приблизительно 25 м (82 фута)



- При перезапуске двигателя или временном отключении системы интеллектуального круиз-контроля для параметра дистанции устанавливается последнее заданное значение.

### Увеличение заданной скорости



Нажмите кнопку «+» и сразу же отпустите ее. Установленная скорость увеличивается на 1 км/ч (1 милю/ч) при каждом таком действии.

- Нажмите на кнопку «+» и удерживайте ее. Установленная скорость увеличивается на 10 км/ч (5 миль/ч) при каждом таком действии.
- Можно задать скорость до 180 км/ч (110 миль/ч).

### **⚠ ПРЕДУПРЕЖДЕНИЕ**

Проверьте окружающую обстановку, прежде чем нажимать кнопку «+». Если нажать и удерживать кнопку «+», скорость движения может резко возрасти.

### Снижение заданной скорости



Нажмите кнопку «-» и сразу же отпустите ее. Установленная скорость

уменьшается на 1 км/ч (1 милю/ч) при каждом таком действии.

- Нажмите на кнопку «-» и удерживайте ее. Установленная скорость уменьшается на 10 км/ч (5 миль/ч) при каждом таком действии.
- Можно установить скорость до 30 км/ч (20 миль/ч).

### Чтобы временно отключить функцию интеллектуального круиз-контроля



Нажатие переключателя (OFF) или педали тормоза временно отключает систему интеллектуального круиз-контроля.

### Возобновление интеллектуального круиз-контроля



Чтобы возобновить работу функции интеллектуального круиз-контроля после ее отключения, нажмите переключатель «+», «-» или OFF.

- Если нажать переключатель «+» или «-», система установит скорость движения, указанную на приборной панели.
- Если нажать переключатель (OFF), будет восстановлена предвари-

тельно заданная скорость движения.

### **⚠ ПРЕДУПРЕЖДЕНИЕ**

Проверьте окружающую обстановку, прежде чем нажимать кнопку (⏏). Если нажать кнопку (⏏), скорость движения может резко возрасти или снизиться.

### **Отключение системы интеллектуального круиз-контроля**



ONQ5041043

Чтобы отключить систему интеллектуального круиз-контроля, нажмите кнопку «Driving Assist» (Помощь при вождении) (⏏).

### **\* ПРИМЕЧАНИЕ**

Если автомобиль оборудован системой ручного ограничения скорости, нажмите и удерживайте кнопку «Driving Assist» (Режим помощи при управлении автомобилем) (⏏), чтобы отключить систему интеллектуального круиз-контроля. В то же время включится система ручного ограничения скорости.

### **Адаптация под режим вождения**

Функция интеллектуального круиз-контроля управляет ускорением с учетом режима движения, выбранного во встроенной системе управления режимом движения. См. следующую таблицу.

Режим движения	Интеллектуальный круиз-контроль
SMART	Обычный
ECO	Медленно
SPORT	Быстро
NORMAL	Обычный

### **\* ПРИМЕЧАНИЕ**

- Дополнительные сведения о режиме движения см. в разделе "Система интегрированного управления динамикой автомобиля" на странице 6-54.
- Интеллектуальный круиз-контроль может не включаться или отключаться в некоторых режимах вождения, если не выполнены определенные условия.
- Если ваш автомобиль не оснащен встроенной системой управления режимами движения, интеллектуальный круиз-контроль увеличивает скорость вашего автомобиля до нормального уровня.

### **Громкость предупреждений**

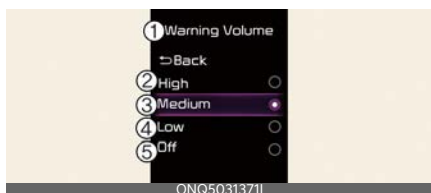

ONQ5031371L



ONQ5EP051052L

**A: Помощь при вождении**

- 1 Громкость предупреждений**
- 2 Максимальный**

### 3 Средний

### 4 Минимальный

### 5 Выкл. (при наличии функции вибрации рулевого колеса)

При включенном двигателе выберите **Помощь при вождении** → **Громкость предупреждений** в меню

«Настройки» и настройте громкость предупреждений для интеллектуального круиз-контроля, выбрав одно из значений: **Высокая**, **Средняя**, **Низкая** или **Выкл.**

При этом, даже если для системы интеллектуального круиз-контроля выбрано значение громкости предупреждения **Выкл.**, звуковой сигнал не будет отключен, и для него будет установлена громкость **Низкая**.

Если изменить громкость предупреждения, громкость предупреждения других систем помощи водителю также может измениться.

#### \* ПРИМЕЧАНИЕ

После перезапуска двигателя для громкости предупреждений используются последние настройки.

## Работа системы интеллектуального круиз-контроля

### Условия работы

Система интеллектуального круиз-контроля работает при соблюдении следующих условий.

### Основные функции

- Коробка передач находится в режиме «D» (передний ход)
- Дверь водителя закрыта
- Электронный стояночный тормоз не включен
- Скорость автомобиля находится в пределах рабочего диапазона
  - Если перед автомобилем нет другого транспортного средства: 10~180 км/ч (5~110 миль/ч)
  - Если перед автомобилем есть другое транспортное средство: 0~180 км/ч (0~110 миль/ч)
- Система динамической стабилизации (ESC) или антиблокировочная система (ABS) включена
- Система динамической стабилизации (ESC) или антиблокировочная система (ABS) не управляет автомобилем
- Двигатель работает не на больших оборотах
- Управление торможением для функции «Forward Collision-Avoidance Assist» (Вспомогательная функция предотвращения лобового столкновения) не работает.

#### \* ПРИМЕЧАНИЕ

Если при остановке перед вашим автомобилем нет транспортных средств, система включится при нажатии педали тормоза.

## Система помощи при обгоне

Система помощи при обгоне работает при включении левого указателя поворота (для автомобиля с левосторонним управлением) или правого указателя поворота (для автомобиля с правосторонним управлением) при работающей системе интеллектуального круиз-контроля и выполнении нижеследующих условий:

- Скорость автомобиля выше 60 км/ч (40 миль/ч)
- Выключена аварийная световая сигнализация
- Перед вашим автомобилем обнаружено транспортное средство
- Для сохранения дистанции до впереди следующего транспортного средства не требуется замедление

### **⚠ ПРЕДУПРЕЖДЕНИЕ**

- При включении левого указателя поворота (для автомобиля с левосторонним управлением) или правого указателя поворота (для автомобиля с правосторонним управлением) и наличии транспортного средства впереди, автомобиль может на некоторое время ускориться. Постоянное следите за дорожными условиями.
- Независимо от направления движения в вашей стране, система помощи при обгоне будет работать, когда условия будут соблюдены. При использовании функции в странах с другим направлением движения всегда следите за дорожными условиями.

## Отображение элементов системы интеллектуального круиз-контроля и управление ими

### Основные функции

Состояние системы интеллектуального круиз-контроля можно проверить в режиме «Помощь при вождении» на приборной панели. См. раздел "Комбинация приборов" на странице 4-50.

Сигналы от системы интеллектуального круиз-контроля отображаются как показано ниже, в зависимости от состояния функции.

- Во время работы



1. Есть ли транспортное средство впереди, а также выбранное расстояние до него.
2. Отображается заданная скорость.
3. Есть ли транспортное средство впереди, а также выбранное расстояние до него.

- При временном отключении



1. Отображается индикатор (Ⓢ CRUISE).

2. Предыдущее заданное значение скорости затемняется.
3. Движущееся впереди транспортное средство и уровень дистанции не отображаются.

### \* ПРИМЕЧАНИЕ

- Расстояние до впереди идущего транспортного средства на панели отображается в соответствии с фактическим расстоянием между вашим автомобилем и автомобилем, идущим впереди.
- Целевая дистанция может отличаться в зависимости от скорости транспортного средства и установленного уровня дистанции. Если скорость автомобиля низкая, даже если расстояние между автомобилями изменилось, изменение целевого расстояния между автомобилями может быть незначительным.

## Временное ускорение



Если во время работы интеллектуального круиз-контроля вы хотите временно увеличить скорость, не изменяя заданную скорость, нажмите педаль акселератора. В этом случае при нажатии на педаль акселератора на приборной панели замигают параметры заданной скорости, диапазона расстояния и расстояния до цели.

Однако при недостаточном нажатии на педаль акселератора скорость автомобиля может снизиться.

### ⚠ ПРЕДУПРЕЖДЕНИЕ

При ускорении следует соблюдать особую осторожность, поскольку управление скоростью и дистанцией не будет осуществляться автоматически, даже если впереди вас движется транспортное средство.

## Временное отключение системы интеллектуального круиз-контроля

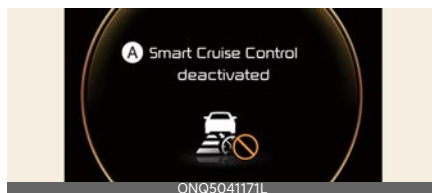

### А: Дезактивация системы интеллектуального круиз-контроля

Система интеллектуального круиз-контроля временно автоматически отключается в перечисленных ниже ситуациях.

- Скорость автомобиля превышает 190 км/ч (120 миль/ч)
- Остановка автомобиля на определенное время
- Педаль газа удерживается нажатой в течение определенного периода времени.
- Не выполняются условия работы системы интеллектуального круиз-контроля.

Если система интеллектуального круиз-контроля временно отключена автоматически, на приборной панели появится предупреждающее сообще-

ние и прозвучит звуковой сигнал, предупреждающий водителя.

### **⚠ ПРЕДУПРЕЖДЕНИЕ**

Если система интеллектуального круиз-контроля временно отключена, постоянная дистанция до движущегося впереди транспортного средства не будет поддерживаться. При движении необходимо постоянно следить за дорожной ситуацией впереди и в случае необходимости использовать педаль тормоза для снижения скорости с целью поддержания безопасной дистанции.

### **Условия работы системы интеллектуального круиз-контроля не соблюдаются**

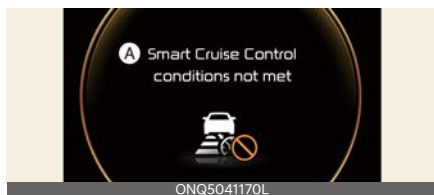

#### **A: Условия работы системы интеллектуального круиз-контроля не соблюдены**

Если нажать кнопку помощи при вождении, задействовать переключатель «+», «-» или (⏏) в ситуации, когда условия работы системы интеллектуального круиз-контроля не выполняются, на приборной панели появится предупреждающее сообщение и прозвучит звуковой сигнал.

### **Движение в условиях плотного потока**

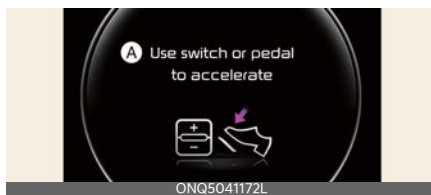

#### **A: Для ускорения используйте переключатель или педаль**

Двигаясь в пробке, ваш автомобиль остановится, если впереди остановится транспортное средство. Кроме того, если транспортное средство впереди вас начинает движение, ваш автомобиль также тронется с места.

Кроме того, если после остановки транспортного средства прошло определенное время, на приборной панели появится предупреждающее сообщение. Чтобы начать движение, нажмите педаль акселератора или переключатель «+», «-» или (⏏).

### **Предупреждение о дорожных условиях по ходу движения**



#### **A: Следите за дорожной обстановкой**

В перечисленных ниже условиях на приборной панели отобразится предупреждающее сообщение и прозвучит звуковое сообщение для оповещения водителя о дорожных условиях по ходу движения.

- Когда система интеллектуального круиз-контроля удерживает дистанцию с транспортным средством, движущимся впереди ниже определенной скорости, это транспортное средство пропадает.
- Если нажать переключатель +, - или переключатель, когда на приборной панели отображается сообщение **Для ускорения используйте переключатель или педаль** и впереди отсутствует транспортное средство или же оно находится далеко от вас.

### **⚠ ПРЕДУПРЕЖДЕНИЕ**

Будьте внимательны и следите за транспортными средствами и объектами, которые могут внезапно появиться перед вами. При необходимости нажмите педаль тормоза, чтобы снизить скорость и сохранить безопасную дистанцию.

## Угроза столкновения



### A: Угроза столкновения

Если работает система интеллектуального круиз-контроля и существует высокий риск столкновения с движущимся впереди транспортным средством, на приборной панели отобразится предупреждающее сообщение и прозвучит звуковое сообщение для оповещения водителя. При движении необходимо постоянно следить за дорожной ситуацией впе-

реди и в случае необходимости использовать педаль тормоза для снижения скорости с целью поддержания безопасной дистанции.

### **⚠ ПРЕДУПРЕЖДЕНИЕ**

Система интеллектуального круиз-контроля может не предупредить водителя об опасности столкновения в указанных ниже ситуациях.

- Дистанция до движущегося впереди транспортного средства мала или впереди идущее транспортное средство движется на скорости, равной или превышающей скорость вашего автомобиля
- Скорость движущегося впереди автомобиля очень медленная, или он стоит на месте
- После включения системы интеллектуального круиз-контроля сразу нажата педаль акселератора

### **⚠ ПРЕДУПРЕЖДЕНИЕ**

При использовании системы интеллектуального круиз-контроля должны быть приняты указанные далее меры предосторожности:

- Система интеллектуального круиз-контроля не является заменой навыкам правильного и безопасного вождения. Водитель обязан все время следить за скоростью и расстоянием до впереди идущего автомобиля.
- Система интеллектуального круиз-контроля может не распознать непредвиденные и опасные ситуации или сложные условия движения, поэтому во время вождения следите за дорожными условиями и контролируйте скорость вашего автомобиля.

- Чтобы случайно не задать скорость, выключайте функцию интеллектуального круиз-контроля, если она не используется.
- Не открывайте дверь, если работает система интеллектуального круиз-контроля, даже если автомобиль остановился.
- Всегда соблюдайте скоростной режим и следите за расстоянием до автомобиля.
- Соблюдайте безопасную дистанцию, соответствующую ситуации на дороге, и скорость движения. Если на скоростной трассе расстояние между автомобилями слишком мало, возможно серьезное столкновение. Постоянно следите за дорожными условиями впереди вас.
- При поддержании дистанции с движущимся впереди автомобилем при его исчезновении функция может внезапно разогнать автомобиль до заданной скорости. Будьте всегда внимательны, чтобы избежать непредвиденной и опасной ситуации.
- Скорость автомобиля может снизиться на подъеме и возрасти на спуске.
- Всегда следите за ситуацией на дороге, предвосхищая такие ситуации, как резкое появление перед вами другого транспортного средства.
- В случае буксировки прицепа или другого автомобиля рекомендуется отключить систему интеллектуального круиз-контроля по соображениям безопасности.
- Отключите систему интеллектуального круиз-контроля, если ваш автомобиль буксируют.
- Система интеллектуального круиз-контроля может отключиться под воздействием сильных электромагнитных волн.
- Система интеллектуального круиз-контроля может не обнаружить препятствие по ходу движения, что может привести к аварии. Всегда внимательно смотрите на дорогу, чтобы предотвратить возникновение неожиданных и внезапных ситуаций.
- Транспортные средства, движущиеся впереди и часто меняющие полосу движения, могут вызвать задержку отклика функции или реагирование функции на транспортное средство, фактически находящееся в соседней полосе движения. Всегда внимательно смотрите на дорогу, чтобы предотвратить возникновение неожиданных и внезапных ситуаций.
- Вам следует быть внимательным и соблюдать правила безопасного управления автомобилем, даже если на приборной панели не появлялось предупреждающее сообщение и не звучал звуковой сигнал.
- Если отображается предупреждение или звучит звуковой сигнал какой-либо другой системы, предупреждающее сообщение интеллектуального круиз-контроля может не отображаться, а звуковая сигнализация может не звучать.
- Звуковое предупреждение системы интеллектуального круиз-контроля можно не услышать в шумной обстановке. Постоянно



следите за дорожными условиями впереди вас.

- Производитель автомобиля не несет ответственности за нарушение водителем правил дорожного движения или дорожные происшествия, возникшие по его вине.
- Всегда устанавливайте скорость автомобиля ниже ограничения скорости, принятой в конкретной стране.

### \* ПРИМЕЧАНИЕ

- Система интеллектуального круиз-контроля не работает первые 15 секунд после запуска автомобиля, инициализации камеры переднего вида или переднего радара.
- Когда торможением управляет система интеллектуального круиз-контроля, может быть слышен звук.

### \* ПРИМЕЧАНИЕ

Отображаемые изображения или цвета могут отличаться в зависимости от технических характеристики комбинации приборов или темы.

## Неисправности и ограничения системы интеллектуального круиз-контроля

### Неисправность системы интеллектуального круиз-контроля

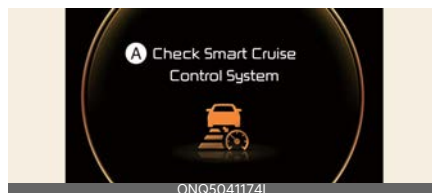

#### A: Проверьте систему интеллектуального круиз-контроля

Если система интеллектуального круиз-контроля работает неправильно, появится предупреждающее сообщение и на приборной панели загорится сигнальная лампа (A). Проверьте систему интеллектуального круиз-контроля в специализированной мастерской. Kia рекомендует обратиться к официальному дилеру Kia или партнерской сервисной компании.

### Отключение системы интеллектуального круиз-контроля

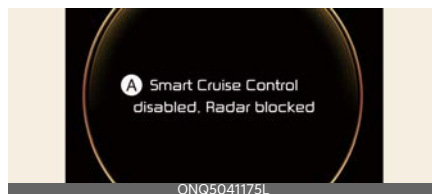

#### A: Система интеллектуального круиз-контроля выключена. Радар заблокирован

Если крышка фронтального радара или датчик покрыты каким-либо веществом, например снегом или дождем, возможно ухудшение каче-

ства обнаружения объектов, а также временное ограничение функциональности или отключение системы интеллектуального круиз-контроля. Если это произойдет, на приборной панели появится предупреждающее сообщение.

Система интеллектуального круиз-контроля возобновит свою работу в нормальном режиме после удаления снега, дождевых капель и загрязнений.

### **⚠ ПРЕДУПРЕЖДЕНИЕ**

Даже если на приборной панели не появляется предупреждающее сообщение, система интеллектуального круиз-контроля может не работать надлежащим образом.

### **⚠ ПРЕДОСТЕРЕЖЕНИЕ**

Система интеллектуального круиз-контроля может работать неправильно на участках (например на открытой местности), на которых после включения двигателя не обнаруживается ни один объект.

### **Ограничения системы интеллектуального круиз-контроля**

Система интеллектуального круиз-контроля может работать некорректно при указанных ниже обстоятельствах:

- Датчик обнаружения либо область вокруг него загрязнена либо повреждена
- Постоянно распыляется жидкость стеклоомывателя, либо включен стеклоочиститель
- Объектив камеры закрыт из-за тонированного, покрытого пленкой или снабженного покрытием лобового стекла, поврежденного стекла или прилипшего к стеклу постороннего предмета (наклейки, насекомого и т. д.)
- Наличие на лобовом стекле остатков влаги или льда
- Обзор перед камерой фронтального обзора затруднен из-за яркого солнечного света
- Свет от уличных фонарей или от встречного автомобиля отражается на влажной поверхности дороги, например, от луж
- Температура в месте установки камеры переднего вида слишком высокая или слишком низкая
- На приборной панели расположен какой-то предмет
- Вокруг слишком ярко
- Вокруг слишком темно, например в туннеле и т.п.
- Яркость освещения резко меняется, например при въезде в туннель или при выезде из туннеля
- Яркость освещения низкая, а основные фары выключены либо слабо горят
- Движение в сильный дождь или в плотном тумане
- Движение через пар, дым или тень
- Обнаруживается только часть транспортного средства
- Движущееся впереди транспортное средство не имеет задних фонарей, задние фонари установлены в нестандартном положении и т.п.
- Низкая освещенность снаружи, а задние габаритные огни транспортного средства впереди выключены либо слабо горят

- Задняя часть движущегося впереди транспортного средства небольшая или имеет нестандартный вид (например, наклонена, опрокинута и т. п.)
- Дорожный просвет транспортного средства впереди низкий либо высокий
- Резкое появление перед вами транспортного средства
- Автомобиль буксирует
- Движение через туннель или по металлическому мосту
- Автомобиль передвигается в местах, где имеются металлические предметы, например строительные площадки, железная дорога и т.п.
- Близко к автомобилю расположен предмет, отбивающий сильный свет на передний радар, например ограждение, другое транспортное средство и т. п.
- Удар или повреждение бампера в месте установки фронтального углового радара или смещение фронтального радара
- Температура в месте установки фронтального радара слишком высокая или слишком низкая
- Автомобиль проезжает через пустынную область с редкими транспортными средствами либо постройками (например, пустыню, луг, окраину)
- Автомобиль впереди сделан из материала, не отражающего сигнал фронтального радара
- Вождение вблизи развязки шоссе (или автомагистрали) или платной дороги
- Движение по скользкой поверхности, на которой имеется снег, лужи, гололед и т. п.;
- Движение по извилистой дороге
- Движущееся впереди транспортное средство обнаружено поздно
- Между вашим автомобилем и транспортным средством впереди внезапно возникает препятствие
- Транспортное средство впереди резко перестраивается либо внезапно снижает скорость
- Движущееся впереди транспортное средство перекошено
- Транспортное средство впереди перемещается слишком быстро или слишком медленно
- Ваш автомобиль медленно изменяет полосу движения, когда впереди движется транспортное средство
- Снег на поверхности транспортного средства впереди
- Неравномерное вождение
- Вы находитесь на перекрестке с круговым движением, а другого автомобиля не видно
- Вы постоянно ведете автомобиль по кругу
- Движение на парковке
- Движение через строительную площадку, немощеную дорогу, частично мощеную дорогу, неровную дорогу, «лежащих полицейских» и т. п.
- Движение на склон либо со склона, по извилистой дороге и т. п.
- Движение по дороге с растущими на обочине деревьями или с уличными фонарями
- Неблагоприятные дорожные условия вызывают чрезмерную вибра-

цию автомобиля во время движения

- Высота автомобиля меняется вследствие большой загрузки, неправильного давления в шинах и т. п.
- Движение по узкой автодороге, сильно заросшей по сторонам деревьями или травой
- Электромагнитные помехи, например при движении в зоне с сильными радиоволнами либо электрическим шумом
- Движение по извилистой дороге



Система интеллектуального круиз-контроля на извилистой дороге может не обнаружить транспортное средство, движущееся в вашей полосе, и ускорит движение до заданной скорости. Кроме того, при неожиданном обнаружении движущегося впереди автомобиля скорость может начать резко снижаться.

По извилистой дороге следует двигаться с надлежащей скоростью и регулировать ее с помощью педали тормоза или газа в зависимости от дороги и условий движения.



Скорость автомобиля может быть снижена с учетом транспортного средства в соседней полосе движения.

Убедитесь, что дорожные условия позволяют безопасно использовать систему интеллектуального круиз-контроля, и при необходимости нажмите на педаль тормоза, чтобы снизить скорость и сохранить безопасную дистанцию.

- Движение на спусках и подъемах



При движении на подъеме или спуске система интеллектуального круиз-контроля может не обнаружить транспортное средство, движущееся в вашей полосе, и ускорит движение до заданной скорости. Кроме того, при неожиданном обнаружении движущегося впереди автомобиля скорость начнет резко снижаться.

По извилистой дороге следует двигаться с надлежащей скоростью и регулировать ее с помощью педали тормоза или газа в зависимости от дороги и условий движения.

- Смена полосы движения



[A]: ваш автомобиль

[B]: автомобиль, перемещающийся на другую полосу

После перемещения транспортного средства на вашу полосу с соседней полосы оно не будет обнаружено датчиком, пока не окажется в пределах дальности обнаружения датчика. Система интеллектуального круиз-контроля может не сразу обнаружить транспортное средство, резко меняющее полосу движения. Во время вождения будьте внимательны, следите за дорожными условиями и безопасно ведите автомобиль. При необходимости выжмите педаль тормоза, чтобы уменьшить скорость движения для поддержания безопасного расстояния.

- Обнаружение транспортного средства



Датчик не сможет обнаружить некоторые транспортные средства на вашей полосе движения в таких случаях:

- Автомобили, движущиеся со смещением в сторону
- медленно двигающиеся автомобили или внезапно замедлившиеся автомобили
- Транспортные средства, у которых передняя часть поднята из-за тяжелых грузов
- встречные транспортные средства;
- Остановившиеся автомобили;
- Автомобили с малым профилем задней части, например прицепы;
- Узкие транспортные средства, такие как мотоциклы или велосипеды;
- Специальные автомобили;
- Животные и пешеходы.
- Транспортное средство находится на близком расстоянии (около 2 м.)



В следующих случаях датчик не сможет обнаружить движущееся впереди транспортное средство. Во время вождения будьте внима-

тельно, следите за дорожными условиями и безопасно ведите автомобиль. При необходимости отрегулируйте скорость вашего автомобиля.

- Транспортные средства с высоким дорожным просветом или перевозящие грузы, которые выступают назад
- Транспортные средства, у которых передняя часть поднята из-за тяжелых грузов
- Вы управляете своим автомобилем
- Движение по узким или извилистым дорогам



- Если движущееся впереди транспортное средство повернет на перекрестке, ваш автомобиль может ускориться.

Во время вождения будьте внимательны и следите за дорожными условиями.



- Если впереди идущий автомобиль перестраивается, система интеллектуального круиз-контроля может не определить перестроение мгновенно.

Во время вождения будьте внимательны и следите за дорожными условиями.



- Когда ваш автомобиль удерживает дистанцию до движущегося впереди транспортного средства, всегда обращайте внимание на пешеходов.

## Система контроля полосы (LFA) (при наличии)

Система слежения за полосой движения служит для распознавания разметки полос движения и/или автомобилей на дороге и помогает водителю осуществлять рулевое управление, чтобы удерживать автомобиль в пределах полосы движения.

### Датчик обнаружения

Камера переднего вида



Камера переднего вида используется в качестве датчика обнаружения дорожной разметки и движущихся впереди автомобилей.

Смотрите точное расположение датчика обнаружения на иллюстрации выше.

### **⚠ ПРЕДОСТЕРЕЖЕНИЕ**

Подробнее о мерах предосторожности при использовании камеры переднего вида см. в разделе "Вспомогательная функция предотвращения лобового столкновения (FCA) (только камера переднего вида) (при наличии)" на странице 6-64.

## Настройки системы слежения за полосой движения

### Настройка функций

### Включение/выключение вспомогательной системы слежения за полосой



Чтобы включить систему слежения за полосой движения, при работающем двигателе нажмите кнопку «Lane Driving Assist» (Автоматическое удержание на полосе) на рулевом колесе. На приборной панели включится серый или зеленый индикатор (LDA). Чтобы выключить функцию, нажмите кнопку еще раз.

### Громкость предупреждений



A: Помощь при вождении

- 1 Громкость предупреждений
- 2 Максимальный
- 3 Средний

#### 4 Минимальный

#### 5 Выкл. (при наличии функции вибрации рулевого колеса)

При работающем двигателе выберите **Помощь при вождении** → **Громкость предупреждений** в меню «Настройки» и настройте громкость предупреждений об отсутствии рук на рулевом колесе, выбрав одно из значений: **Высокая**, **Средняя**, **Низкая** или **Выкл.**

При этом, даже если для звукового сигнала предупреждения об отпуске рулевого колеса выбрано значение **Выкл.**, он не будет отключен, и для него будет установлена громкость **Низкая**.

Если изменить громкость предупреждения, громкость предупреждения других систем помощи водителю также может измениться.

#### Работа системы слежения за полосой

#### Предупреждение и управление

#### Система слежения за полосой движения



Если впереди обнаружено транспортное средство и/или обе разметки полосы движения, причем скорость вашего автомобиля ниже 180 км/ч (110 миль/ч), система слежения за полосой поможет автомобилю оставаться на полосе за счет управления рулевым колесом. На приборной

панели загорится зеленый световой индикатор (A).

#### ⚠ ПРЕДОСТЕРЕЖЕНИЕ

Если помощь в управлении рулевым колесом не осуществляется, белый (A) индикатор мигает и изменит цвет на серый.

#### Предупреждение об отсутствии рук на рулевом колесе

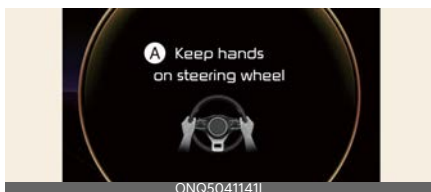

#### A: Держите руки на руле

Если водитель снимет руки с рулевого колеса на несколько секунд, появится предупреждающее сообщение и прозвучит несколько предупреждающих звуковых сигналов.

- Первый этап: предупреждающее сообщение
- Второй этап: предупреждающее сообщение (красное рулевое колесо) и звуковой сигнал

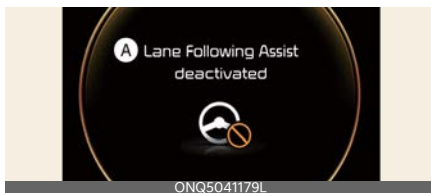

#### A: Система слежения за полосой движения деактивирована

Если после предупреждения об отсутствии рук на руле водитель не поместит руки на руль, появится предупреждающее сообщение, и



система слежения за полосой движения автоматически отключится.

### ⚠ ПРЕДУПРЕЖДЕНИЕ

- Если рулевое колесо удерживается очень сильно или его положение выходит за определенный уровень, система помощи в рулевом управлении может не сработать.
- Система слежения за полосой движения работает не все время. Водитель должен управлять автомобилем с соблюдением мер безопасности и удерживать его в соответствующей полосе движения.
- Предупреждение об отсутствии рук на рулевом колесе может появиться с запозданием, в зависимости от дорожных условий. Во время движения всегда держите руки на руле.
- Если удерживать рулевое колесо очень слабо, система слежения за полосой также будет предупреждать об отсутствии рук на рулевом колесе, так как может не определить, что водитель держит руки на руле.
- При прикреплении к рулевому колесу разных предметов предупреждения об отпуске руля могут должным образом не работать.

### \* ПРИМЕЧАНИЕ

- Подробнее о настройке системы слежения за полосой в информационно-развлекательной системе см. в кратком руководстве по навигации.
- При обнаружении обеих линий разметки их изображение на прибор-

ной панели изменит цвет с серого на белый.

Линия разметки не обнаружена



Обнаружена линия разметки



- Отображаемые на приборной панели изображения или цвета могут отличаться в зависимости от типа приборной панели или выбранной темы.
- Если линии разметки не обнаружены, управление рулевым колесом со стороны системы слежения за полосой движения может быть ограничено с учетом наличия транспортного средства по ходу движения впереди или условий движения этого транспортного средства.
- Даже если система слежения за полосой движения осуществляет помощь в рулевом управлении, водитель может управлять рулевым колесом.
- Усилие поворота рулевого колеса повышается или понижается, когда рулевое управление поддерживается системой слежения за поло-

сой, по сравнению с обычным управлением.

"Система удержания полосы (LKA) (при наличии)" на странице 6-91.

## Ограничения и неисправности системы слежения за полосой

### Неисправности системы слежения за полосой

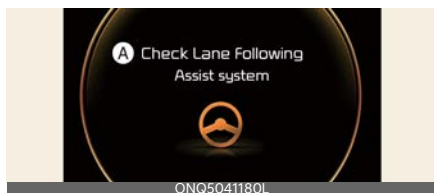

#### A: Проверьте систему слежения за полосой движения

Если система слежения за полосой движения работает некорректно, на приборной панели на несколько секунд появится предупреждающее сообщение и загорится основной сигнальный индикатор (▲). В этом случае следует проверить систему слежения за полосой движения в специализированной мастерской. Kia рекомендует обратиться к официальному дилеру Kia или партнерской сервисной компании.

#### Ограничения системы слежения за полосой

Подробнее об ограничениях при обращении с системой слежения за полосой движения см. в разделе "Система удержания полосы (LKA) (при наличии)" на странице 6-91.

#### **▲ ПРЕДУПРЕЖДЕНИЕ**

Подробнее о мерах предосторожности при обращении с системой слежения за полосой см. в разделе

## Монитор заднего вида (RVM) (при наличии)



ONQ5041304L\_2

Камера заднего вида отображает область позади автомобиля для помощи в выполнении маневра парковки и движении задним ходом.

### Датчик обнаружения

Камера заднего вида



ONQ5041068L

Смотрите точное расположение датчика обнаружения на иллюстрации выше.

### Настройки монитора заднего вида

#### Настройки камеры



ONQ5041280L

При включенном двигателе выберите значок настройки (⚙️) на экране или **Настройки** → **Автомобиль** → **Помощь при вождении** → **Безопасная парковка** → **Настройки камеры** на экране информационно-развлекательной системы, чтобы изменить параметры монитора заднего вида.

- Информация на экране: для изменения настроек функции помощи при парковке, вид сзади.
- Настройки экрана: для изменения яркости и контрастности дисплея.

### Расширенное использование камеры заднего вида

При работающем двигателе выберите или отмените выбор в меню **Настройки** → **Автомобиль** → **Помощь при вождении** → **Безопасная парковка** → **Настройки камеры** → **Отображение содержимого** → **Оставить заднюю камеру включенной** на экране информационно-развлекательной системы для включения или отключения функций.

### Работа монитора заднего вида

#### Кнопка парковки/обзора



ONQ5041070

Чтобы включить или выключить монитор заднего вида, нажмите кнопку «Parking/View» (Парковка/обзор) (1).

## Вид сзади



### Условия работы

Монитор заднего вида включится при:

- Переключении рычага коробки передач в положение «R» (задний ход).
- Нажатии кнопки «Parking/View» (Парковка/обзор) (1) и переведенном рычаге коробки передач в положение «P» (Парковка)
- Нажатии на иконку обзора с отображением на экране вида сзади сверху

### Условия отключения

Монитор заднего вида выключится при:

- Повторном нажатии кнопки «Parking/View» (Парковка/обзор) (1), переведенном рычаге коробки передач в положение «P» (Парковка) и отображением на экране вида сзади.
- Переключении рычага коробки передач из положения «R» (задний ход) в положение «P» (Парковка).

### \* ПРИМЕЧАНИЕ

Если рычаг переключения передач находится в положении «R» (задний ход), невозможно выключить изображение с задней камеры.

## Функция расширенного заднего вида

Функция расширенного заднего вида обеспечивает отображение вида сзади при переключении рычага коробки передач из положения «R» (Задний ход) в положение «N» (Нейтраль) или «D» (Движение вперед), помогая безопасно припарковаться.

### Условия работы

Монитор заднего вида остается во включенном состоянии при:

- Переключении рычага коробки передач из положения «R» (Задний ход) в положение «N» (Нейтраль) или «D» (Движение вперед).
- При движении автомобиля со скоростью менее 10 км/ч (6 миль/ч).

### Условия отключения

Функция расширенного заднего вида отключается при:

- Скорости движения автомобиля свыше 10 км/ч (6 миль/ч).
- Нажатии кнопки «Parking/View» (Парковка/обзор) (1).
- Переключении рычага коробки передач в положение «P» (Парковка).

## Отображение вида сзади при движении

С целью повышения безопасности во время движения водитель может воспользоваться видом сзади.

### Условия работы

Когда автомобиль находится в режиме «D» (передний ход) или «N» (нейтраль), нажмите кнопку «Parking/

View» (парковка/обзор) (1); на экране появится вид сзади при движении.

### Условия отключения

Функция отображения вида сзади при движении отключается при:

- Нажатие кнопки «Парковка/обзор» (1) или кнопки информационно-развлекательной системы.
- Переключении рычага коробки передач в положение «Р» (Парковка).

### Работа функции

При отображении вида сзади при движении в правой верхней части экрана появится значок (  ), указывающий, что отображается вид сзади.

### Вид сзади с верхней точки



Вид сзади с верхней точки показывает расстояние от автомобиля или объекта позади вашего автомобиля при выполнении маневра парковки.

Чтобы включить вид сзади с верхней точки, нажмите кнопку вида сзади с верхней точки.

### Ограничения и неисправности монитора заднего вида

#### Неисправности монитора заднего вида

Если в работе монитора заднего вида возникли проблемы, мерцает экран или изображение с камеры переда-

ется с ошибками, KIA рекомендует обратиться к официальному дилеру Kia или партнерской сервисной компании.

### Ограничения монитора заднего вида

#### ⚠ ПРЕДУПРЕЖДЕНИЕ

- Камера заднего вида не охватывает всю зону позади автомобиля. Водитель должен всегда проверять область позади автомобиля непосредственно через внутреннее и наружное зеркала заднего вида перед выполнением парковки или движения задним ходом.
- Кажущееся расстояние до объекта на экране может отличаться от фактического. Для обеспечения безопасности обязательно оцените окружающую обстановку непосредственно.
- Всегда следите за чистотой объектива камеры заднего вида. Если объектив покрыт каким-либо веществом, это может отрицательно повлиять на работу камеры, и камера заднего вида будет работать некорректно. Для очистки объектива не используйте химические растворители, например, сильные поверхностно-активные вещества с содержанием щелочных или летучих органических соединений (бензин, ацетон и т.д.). Они могут повредить объектив камеры.

## монитор кругового обзора (SVM) (при наличии)



Система монитора кругового обзора может помочь при парковке, позволяя водителю видеть ситуацию вокруг автомобиля.

## Датчик обнаружения



- 1: SVM-камера переднего вида
- 2, 3: SVM-камера бокового вида (установлена под зеркалом бокового обзора)
- 4: SVM-камера заднего вида

Смотрите точное расположение датчиков обнаружения на иллюстрации выше.

## Настройки системы кругового обзора

### Настройки камеры



При включенном двигателе выберите значок настройки (⚙️) на экране или **Настройки** → **Автомобиль** → **Помощь при вождении** → **Безопасная парковка** → **Настройки камеры** на экране информационно-развлекательной системы, чтобы изменить параметры монитора заднего вида.

- Отображение содержимого: Изменение параметров функций **Помощь при парковке, вид сверху, Помощь при парковке, вид сверху, Помощь при парковке, вид сзади** и **Предупреждение о расстоянии при парковке**.
- Настройки экрана: для изменения яркости и контрастности дисплея.

### Помощь при парковке, вид сверху

Вид спереди сверху



Вид сзади с верхней точки

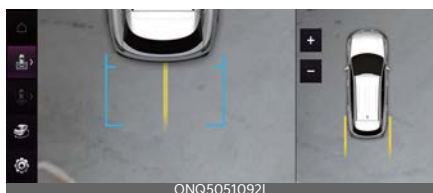

Рекомендации по парковке будут отображаться в правой части монитора кругового обзора, если выбран пункт **Помощь при парковке, вид спереди или сзади**.

### Помощь при парковке, вид сзади

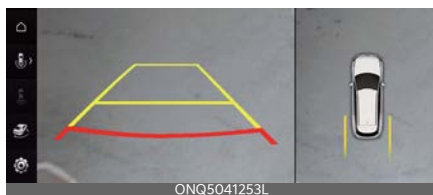

Если выбран пункт **Помощь при парковке, вид сзади**, рекомендации по парковке будут отображаться на изображении с задней камеры.

#### \* ПРИМЕЧАНИЕ

Горизонтальная линия в режиме «Rear View Parking Guidance» (Помощь при парковке, вид сзади) показывает расстояние 0,5 м (1,6 фута), 1 м (3,3 фута) и 2,3 м (7,6 фута) от автомобиля.

### Предупреждение о расстоянии при парковке



Если выбран пункт **Предупреждение о расстоянии при парковке**, то расстояние при парковке будет отображаться в правой части экрана кругового обзора.

### Автоматическое включение системы кругового обзора

Чтобы использовать эту функцию, при работающем двигателе выберите **Настройки** → **Автомобиль** → «Помощь при вождении» → **Безопасная парковка** → **Автоматическое включение системы кругового обзора** на экране информационно-развлекательной системы.

#### \* ПРИМЕЧАНИЕ

Более подробную информацию о функции «Surround View Monitor Auto On» (Монитор кругового обзора — автоматический режим включен) см. в "Автоматическое включение системы кругового обзора" на странице 6-169.

## Работа системы кругового обзора

### Кнопка парковки/обзора



Чтобы включить/выключить монитор кругового обзора, нажмите кнопку «Parking/View» (Парковка/обзор) (1).

### Фронтальный обзор



Когда рычаг переключения передач находится в положении «N» (Нейтраль) или «D» (Передний ход), для помощи в парковке на экране отображается изображение с камеры переднего вида. В режиме вида спереди доступны изображения спереди сверху, спереди, сбоку и в трех плоскостях. Коснувшись пиктограмм видов (2) на дисплее монитора кругового обзора, можно выбрать другие режимы обзора.

### Условия работы

Функция вида спереди включается при:

- Переключении рычага коробки передач из положения «R» (Задний ход) в положение «N» (Нейтраль) или «D» (Движение вперед), когда

скорость автомобиля не превышает 10 км/ч (6 миль/ч).

- Нажатии кнопки «Parking/View» (Парковка/обзор) (1), когда рычаг коробки передач находится в положении «D» (Движение вперед) или «N» (Нейтраль), а скорость автомобиля не превышает 10 км/ч (6 миль/ч).
- Система предупреждения о расстоянии при парковке передним ходом (**Помощь при вождении** → **Безопасная парковка** → **Автоматическое включение системы кругового обзора** в меню «Настройки»)

### Условия отключения

Функция вида спереди выключается при:

- Нажатии кнопки «Parking/View» (Парковка/обзор) (1) или кнопки информационно-развлекательной системы (3).
- Движении автомобиля со скоростью свыше 10 км/ч (6 миль/ч).
- Нажатии одной из кнопок информационно-развлекательной системы (3) и отображении на дисплее экрана информационно-развлекательной системы.
- Переключении рычага коробки передач в положение «P» (Парковка).

### \* ПРИМЕЧАНИЕ

Если монитор кругового обзора отключится при скорости автомобиля более 10 км/ч (6 миль/ч), то при снижении скорости до 10 км/ч (6 миль/ч) и менее экран монитора кругового обзора не включится.



## Вид сзади

Когда рычаг переключения передач находится в положении «R» (Задний ход) или «P» (Парковка), для помощи в парковке на экране отображается изображение с камеры заднего вида. В режиме вида сзади доступны изображения сверху, сзади, сбоку и в трех плоскостях. Коснувшись пиктограмм видов на дисплее монитора кругового обзора, можно выбрать другие режимы обзора.

## Условия работы

Функция вида сзади включается при:

- Переключении рычага коробки передач в положение «R» (задний ход).
- Нажатии кнопки «Parking/View» (Парковка/обзор) (1) и переведенном рычаге коробки передач в положение «P» (Парковка).

## Условия отключения

Функция вида сзади выключается при:

- Переключении рычага коробки передач из положения «R» (задний ход) в положение «P» (Парковка).
- Нажатии кнопки «Parking/View» (Парковка/обзор) (1) и переведенном рычаге коробки передач в положение «P» (Парковка).

### \* ПРИМЕЧАНИЕ

Нажатие кнопки информационно-развлекательной системы (3) не приведет к выключению функции вида сзади, если рычаг коробки передач находится в положении «R» (задний ход).

## Отображение вида сзади при движении

С целью повышения безопасности во время движения водитель может воспользоваться видом сзади.

## Условия работы

Функция отображения вида сзади при движении включается при:

- Нажатии кнопки «Parking/View» (Парковка/обзор) (1), если скорость автомобиля свыше 10 км/ч (6 миль/ч).
- Касании пиктограммы видов на экране монитора кругового обзора, если скорость автомобиля меньше 10 км/ч (6 миль/ч).

## Условия отключения

Функция отображения вида сзади при движении выключается при:

- Нажатии кнопки «Parking/View» (Парковка/обзор) (1) или кнопки информационно-развлекательной системы (3).
- Переключении рычага коробки передач в положение «P» (Парковка).
- Касании пиктограммы другого вида на экране монитора кругового обзора, если скорость автомобиля меньше 10 км/ч (6 миль/ч).

## Ограничения и неисправности системы кругового обзора

### Неисправности системы кругового обзора

Если в работе монитора заднего вида возникли проблемы, мерцает экран или изображение с камеры передается с ошибками, KIA рекомендует обратиться к официальному дилеру

Kia или партнерской сервисной компании.

### Ограничения системы кругового обзора

- В указанных ниже условиях этот экран может отображаться ненормально, а в верхнем левом углу экрана может отображаться значок.
  - Открыта дверь багажного отделения.
  - Открыта дверь водителя или переднего пассажира.
  - Наружное зеркало заднего вида сложено.

### **⚠ ПРЕДУПРЕЖДЕНИЕ**

- Перед началом движения следует **ОБЯЗАТЕЛЬНО** убедиться в отсутствии каких-либо объектов или препятствий рядом с автомобилем. Изображение на экране может отличаться от фактического положения автомобиля.
- Кажущееся расстояние до объекта на экране может отличаться от фактического. Для обеспечения безопасности обязательно оценивайте окружающую обстановку непосредственно.
- Система кругового обзора предназначена для использования при движении по ровной дороге. При использовании системы на дорогах с неравномерной поверхностью, например с бордюрами и «лежачими полицейскими», изображение на экране может выглядеть неправильно.
- Всегда следите за чистотой объектива камеры. Если объектив покрыт каким-либо веществом, это может отрицательно повлиять на

работу камеры, и камера кругового обзора будет работать некорректно. Для очистки объектива не используйте химические растворители, например, сильные поверхностно-активные вещества с содержанием щелочных или летучих органических соединений (бензин, ацетон и т.д.). Они могут повредить объектив камеры.

### **\* ПРИМЕЧАНИЕ**

- Если включена функция заднего вида при движении, во время движения она работает независимо от скорости автомобиля.
- Если при движении задним ходом включена функция заднего вида при движении, на экране отображается вид сзади.

## Система предупреждения об опасности столкновения с объектами, движущимися в поперечном направлении позади автомобиля (RCCW) (при наличии)

Система предупреждения об опасности столкновения с объектами, движущимися в поперечном направлении позади автомобиля, предназначена для обнаружения и отслеживания транспортных средств, приближающихся из слепой зоны, при движении автомобиля задним ходом и предупреждения водителя с помощью предупреждающего сообщения и звукового сигнала о неизбежном столкновении.



[A]: рабочий диапазон системы предупреждения об опасности столкновения с объектами, движущимися в поперечном направлении позади автомобиля

### ⚠ ПРЕДОСТЕРЕЖЕНИЕ

Время выдачи предупреждения зависит от скорости приближающегося транспортного средства.

## Датчик обнаружения

Задний угловой радар



Смотрите точное расположение датчика обнаружения на иллюстрации выше.

### ⚠ ПРЕДОСТЕРЕЖЕНИЕ

Подробнее о мерах предосторожности при использовании заднего углового радара см. в разделе "Вспомогательная система предотвращения столкновения в слепой зоне (BCA) (при наличии)" на странице 6-107.

## Настройки функции предупреждения об опасности столкновения при движении задним ходом

### Настройка функций

### Обеспечение безопасности при движении задним ходом

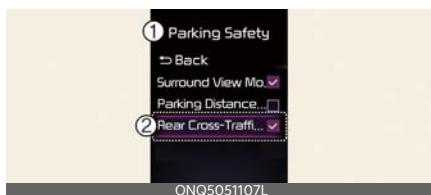

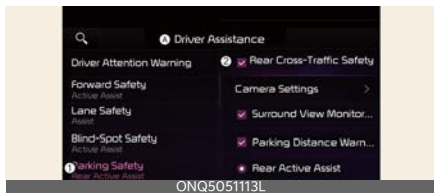

## A: Помощь при вождении

- 1 Безопасная парковка
- 2 Обеспечение безопасности при движении задним ходом
- 3 Выкл.

При работающем двигателе выберите «Помощь при вождении» → «Безопасная парковка» → «Только предупреждение при движении задним ходом» в меню «Настройки», чтобы включить систему предупреждения об опасности столкновения с объектами, движущимися в поперечном направлении позади автомобиля, и отмените выбор, чтобы выключить ее.

### **⚠ ПРЕДУПРЕЖДЕНИЕ**

При повторном запуске двигателя функция предотвращения столкновения с объектами, движущимися в поперечном направлении позади автомобиля, включается автоматически. Однако в случае выбора «Выкл.» после перезапуска двигателя водитель должен внимательно следить за ситуацией на дороге и соблюдать правила безопасности.

## Время генерирования предупреждения

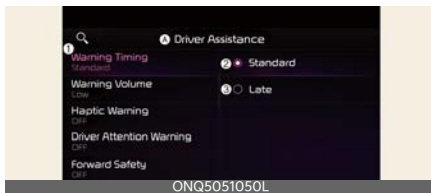
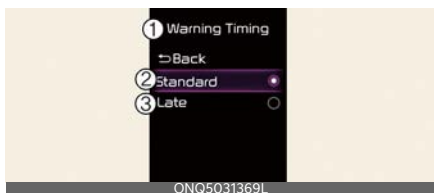

## A: Помощь при вождении

- 1 Время генерирования предупреждения
- 2 Стандартная
- 3 Позже

При работающем двигателе выберите «Помощь при вождении» → «Время генерирования предупреждения» и настройте первоначальное время выдачи предупреждений для системы предупреждения об опасности столкновения с объектами, движущимися в поперечном направлении позади автомобиля. Можно установить значение «Стандартное» или «С задержкой».

- Стандартный: используйте в обычных условиях вождения. Если функция слишком чувствительная, измените таймер предупреждений на «Позже».

### **\* ПРИМЕЧАНИЕ**

При изменении таймера предупреждений время выдачи предупреждения других систем помощи водителю может измениться.

## Громкость предупреждений



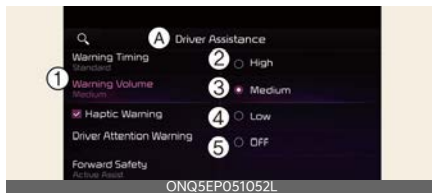

A: **Помощь при вождении**

**1 Громкость предупреждений**

**2 Максимальный**

**3 Средний**

**4 Минимальный**

**5 Выкл.** (при наличии функции вибрации рулевого колеса)

При работающем двигателе выберите **Помощь при вождении** → **Громкость предупреждений** в меню «Настройки» и настройте громкость предупреждений для системы предупреждения об опасности столкновения с объектами, движущимися в поперечном направлении позади автомобиля, выбрав одно из значений: **Высокая, Средняя, Низкая** или **Выкл.**

При этом, даже если для системы выбрано значение громкости предупреждения «Off» (Выкл.), рулевое колесо начнет вибрировать.

Если изменить громкость предупреждения, громкость предупреждения других систем помощи водителю также может измениться.

### ⚠ ПРЕДОСТЕРЕЖЕНИЕ

- Настройки таймера и громкости предупреждения относятся ко всем функциям системы помощи по предотвращению заднего столкновения.
- Даже если для таймера предупреждения выбрано значение **Standard** (Стандартный), когда

автомобили сзади приближаются на высокой скорости, первоначальное генерирование предупреждения может происходить с задержкой.

- Выберите для таймера предупреждений значение **Позже**, если трафик небольшой и скорость движения низкая.

### \* ПРИМЕЧАНИЕ

При повторном запуске двигателя для таймера и громкости предупреждения используются последние настройки.

## Работа системы предупреждения об опасности столкновения с объектами, движущимися в поперечном направлении позади автомобиля

### Предупреждение

Система предупреждения об опасности столкновения с объектами, движущимися в поперечном направлении позади автомобиля, выдаст предупреждение и поможет с управлением автомобилем с учетом степени риска столкновения

- Угроза столкновения!

### Угроза столкновения



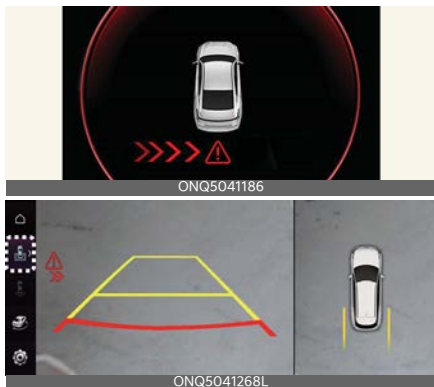

- Чтобы предупредить водителя о приближающемся транспортном средстве сзади с левой/правой стороны, индикатор на наружном зеркале заднего вида будет мигать, а на приборной панели появится предупреждение. Одновременно будет звучать звуковой сигнал. Если система монитора заднего вида включена, на экране информационно-развлекательной системы также появится сообщение. (При наличии)
- Система предупреждения об опасности столкновения с объектами, движущимися в поперечном направлении позади автомобиля, работает при соблюдении всех следующих условий:
  - Рычаг коробки передач переключен в положение «R» (задний ход) и скорость автомобиля ниже 8 км/ч (5 миль/ч)
  - Приближающееся транспортное средство находится на расстоянии примерно 25 м (82 фута) от слепой зоны вашего автомобиля
  - Скорость транспортного средства в слепой зоне выше 5 км/ч (3 миль/ч)

### \* ПРИМЕЧАНИЕ

- Если условия работы соблюдаются, предупреждение будет появляться при каждом приближении автомобиля из непросматриваемой зоны.
- В зависимости от технических характеристик или темы приборной панели отображаемые изображения или цвета могут отличаться.

### ⚠ ПРЕДУПРЕЖДЕНИЕ

- Для вашей безопасности измените настройки после парковки автомобиля в безопасном месте.
- Если отображается предупреждающее сообщение или генерируется звуковой сигнал какой-либо другой функции, предупреждающее сообщение функции предупреждения об опасности столкновения с объектами, движущимися в поперечном направлении позади автомобиля, может не отображаться, а звуковое предупреждение не воспроизводится.
- Звуковое предупреждение системы предупреждения об опасности столкновения с объектами, движущимися в поперечном направлении позади автомобиля, можно не услышать в шумной обстановке. Отрегулируйте громкость внутри автомобиля соответствующим образом, внимательно следите за окружающей обстановкой и соблюдайте правила движения.
- Система предупреждения об опасности столкновения с объектами, движущимися в поперечном направлении позади автомобиля, срабатывает не во всех ситуациях и

не в состоянии предотвратить все столкновения.

- Водитель несет ответственность за управление автомобилем. Не полагайтесь исключительно на систему предупреждения об опасности столкновения с объектами, движущимися в поперечном направлении позади автомобиля. Сохраняйте безопасную дистанцию торможения и при необходимости нажимайте на педаль тормоза для снижения скорости движения или остановки автомобиля.
- Запрещается намеренно проверять на людях, животных, предметах и т. п. работу системы предупреждения об опасности столкновения с объектами, движущимися в поперечном направлении позади автомобиля. Это может привести к серьезным травмам или смерти.

### Неисправность и ограничения системы предупреждения об опасности столкновения с объектами, движущимися в поперечном направлении позади автомобиля

### Неисправность системы предупреждения об опасности столкновения с объектами, движущимися в поперечном направлении позади автомобиля

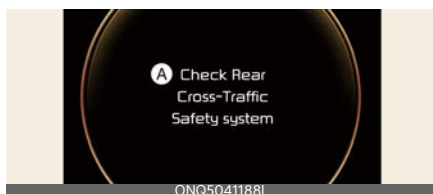

### A: Проверьте систему обеспечения безопасности при пересеченном движении сзади

Если система предупреждения об опасности столкновения с объектами, движущимися в поперечном направлении позади автомобиля, работает некорректно, на приборной панели появится сообщение, загорится основной сигнальный индикатор (A), а система автоматически отключится либо ее возможности будут ограничены. Рекомендуется проверять систему предупреждения об опасности столкновения с объектами, движущимися в поперечном направлении позади автомобиля, в специализированной мастерской. Kia рекомендует обратиться к официальному дилеру Kia или партнерской сервисной компании.

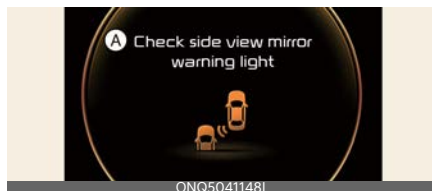

### A: Проверьте световой индикатор на зеркале бокового обзора

Если световой индикатор на наружном зеркале заднего вида работает неправильно, на приборной панели появится предупреждающее сообщение и загорится главная сигнальная лампа (A). Рекомендуется проверять систему предупреждения об опасности столкновения с объектами, движущимися в поперечном направлении позади автомобиля, в специализированной мастерской. Kia рекомендует обратиться к официальному дилеру Kia или партнерской сервисной компании.

## Функция предупреждения об опасности столкновения при движении задним ходом отключается

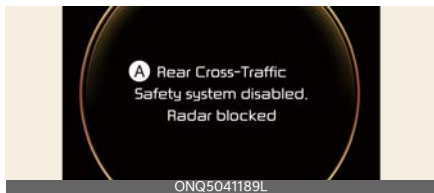

### A: Системы безопасности при пересеченном движении сзади выключена. Радар заблокирован

Если поверхность заднего бампера рядом с задним угловым радаром или датчиком покрыта каким-либо веществом, например слоем снега или льда, или на автомобиле установлен прицеп либо навесной держатель, возможно ухудшение качества обнаружения объектов, а также временное ограничение функциональности или отключение функции предупреждения об опасности столкновения с объектами, движущимися в поперечном направлении позади автомобиля.

В этом случае на приборной панели появится сообщение «Система обеспечения безопасности при пересеченном движении сзади отключена. Радар загрязнен» (или «Функции обеспечения безопасности при пересеченном движении сзади отключены. Радар загрязнен»). Однако это не является неисправностью системы предупреждения об опасности столкновения с объектами, движущимися в поперечном направлении позади автомобиля.

Система «Rear Cross-Traffic Collision Warning» (Система предупреждения об опасности столкновения с объек-

тами, движущимися в поперечном направлении позади автомобиля) возобновит свою работу в нормальном режиме после того, как загрязнения, трейлер и т.п. будут удалены. Всегда содержите ее в чистоте.

Если после их удаления нормальная работа системы не восстанавливается, рекомендуется проверить в специализированной мастерской систему предупреждения об опасности столкновения с объектами, движущимися в поперечном направлении позади автомобиля. Kia рекомендует обратиться к официальному дилеру Kia или партнерской сервисной компании.

### ⚠ ПРЕДУПРЕЖДЕНИЕ

- Даже если на приборной панели не появляется предупреждающее сообщение или не загорается сигнальный индикатор, функция предупреждения об опасности столкновения с объектами, движущимися в поперечном направлении позади автомобиля, может работать неправильно.
- Функция предупреждения об опасности столкновения с объектами, движущимися в поперечном направлении позади автомобиля, может работать неправильно на участках, на которых после включения двигателя не удастся обнаружить ни один объект (например, на открытой местности).

### ⚠ ПРЕДОСТЕРЕЖЕНИЕ

Перед установкой прицепа и аналогичных средств отключите функцию предупреждения об опасности столкновения с объектами, движущимися в поперечном направлении позади



автомобиля, либо же отцепите прицеп, навесной держатель и аналогичные средства для использования данной функции.

### Ограничения в отношении применения функции предупреждения об опасности столкновения с объектами, движущимися в поперечном направлении позади автомобиля

Система предупреждения об опасности столкновения с объектами, движущимися в поперечном направлении позади автомобиля, может работать неправильно или непредсказуемо в указанных ниже обстоятельствах:

- выезд с участков с густой растительностью;
- выезд с мокрых участков дорог;
- скорость приближающегося транспортного средства высокая или низкая.

#### **▲ ПРЕДОСТЕРЕЖЕНИЕ**

Подробнее об ограничениях при использовании заднего углового радара см. в разделе "Вспомогательная система предотвращения столкновения в слепой зоне (BCA) (при наличии)" на странице 6-107.

#### **▲ ПРЕДУПРЕЖДЕНИЕ**

- Движение рядом с транспортным средством или строительной конструкцией



[A]: сооружение

Работа системы предупреждения об опасности столкновения с объектами, движущимися в поперечном направлении позади автомобиля, будет ограничена при движении рядом с транспортным средством или строительной конструкцией и может не обнаружить транспортное средство, приближающееся из слепой зоны. В этом случае система может не выдать предупреждение водителю, когда это необходимо.

Всегда следите за окружающей обстановкой при движении задним ходом.

- Движение в сложном паркинге



Система предупреждения об опасности столкновения с объектами, движущимися в поперечном направлении позади автомобиля, может обнаруживать транспортные средства, паркующиеся рядом с вашим автомобилем или отъезжающие от него (например, если транспортное средство, находящееся рядом с вашим автомобилем, отъезжает, паркуется или выезжает в область позади вашего авто-

мобилья или если транспортное средство приближается к вашему автомобилю, выполняющему поворот, и т. п.). В этом случае система предупреждения об опасности столкновения с объектами, движущимися в поперечном направлении позади автомобиля, может без необходимости предупредить водителя.

Всегда следите за окружающей обстановкой при движении задним ходом.

- Парковка автомобиля в диагональном направлении



[A]: автомобиль

Работа системы предупреждения об опасности столкновения с объектами, движущимися в поперечном направлении позади автомобиля, может быть ограничена при движении задним ходом в диагональном направлении, и система может не обнаружить транспортное средство, приближающееся из слепой зоны. В этом случае функция может не предупредить водителя, когда это будет необходимо.

Всегда следите за окружающей обстановкой при движении задним ходом.

- Автомобиль находится на уклоне или рядом с ним.



Работа системы предупреждения об опасности столкновения с объектами, движущимися в поперечном направлении позади автомобиля, может быть ограничена при движении автомобиля на подъеме или спуске (или рядом с ними) и может не обнаружить транспортное средство, приближающееся из слепой зоны. В этом случае система может не выдать предупреждение водителю, когда это необходимо.

Всегда следите за окружающей обстановкой при движении задним ходом.

## ⚠ ПРЕДУПРЕЖДЕНИЕ

- Подъезд к парковочному месту со строительной конструкцией



[A]: сооружение, [B]: стена

Система предупреждения об опасности столкновения с объектами, движущимися в поперечном направлении позади автомобиля, может обнаруживать транспортные средства, проезжающие перед

вами, когда вы паркуетесь задним ходом в парковочное место со стеной или строительной конструкцией в тыльной или боковой области. В этом случае система предупреждения об опасности столкновения с объектами, движущимися в поперечном направлении позади автомобиля, может без необходимости предупредить водителя.

Всегда следите за окружающей обстановкой при движении задним ходом.

- Парковка автомобиля задним ходом



Функция предупреждения об опасности столкновения с объектами, движущимися в поперечном направлении позади автомобиля, может обнаруживать транспортные средства, проезжающие сзади вас, когда вы паркуетесь задним ходом на парковочное место. В этом случае система предупреждения об опасности столкновения с объектами, движущимися в поперечном направлении позади автомобиля, может без необходимости предупредить водителя.

Всегда следите за окружающей обстановкой при движении задним ходом.

## ⚠ ПРЕДУПРЕЖДЕНИЕ

- Система предупреждения об опасности столкновения с объектами, движущимися в поперечном направлении позади автомобиля, может работать некорректно под воздействием сильных электромагнитных волн.
- Она может не работать в течение 3 секунд после запуска двигателя автомобиля или после инициализации задних угловых радаров.

## Система предотвращения столкновений при движении задним ходом (RCCA) (при наличии)

Система оповещения об объектах, движущихся в поперечном направлении сзади автомобиля, предназначена для обнаружения и отслеживания транспортных средств, приближающихся из слепой зоны при движении автомобиля задним ходом и предупреждения водителя о неизбежном столкновении с помощью предупреждающего сообщения и звукового сигнала. Кроме того, она помогает при торможении, предотвращая столкновение.

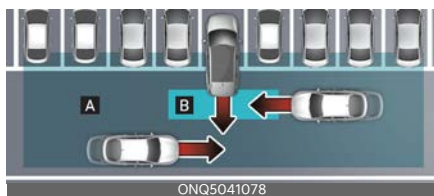

[A]: рабочий диапазон системы предупреждения об опасности столкновения с объектами, движущимися в поперечном направлении позади автомобиля

[B]: рабочий диапазон системы предотвращения столкновений с объектами, движущимися в поперечном направлении позади автомобиля

### ⚠ ПРЕДОСТЕРЕЖЕНИЕ

Время выдачи предупреждения зависит от скорости приближающегося транспортного средства.

## Датчик обнаружения

Задний угловой радар



Смотрите точное расположение датчика обнаружения на иллюстрации выше.

### \* ПРИМЕЧАНИЕ

Подробнее о мерах предосторожности при использовании заднего углового радара см. в разделе "Вспомогательная система предотвращения столкновения в слепой зоне (BCA) (при наличии)" на странице 6-107.

## Настройки системы предотвращения столкновения с объектами, движущимися в поперечном направлении позади автомобиля

### Настройка функций

## Обеспечение безопасности при движении задним ходом

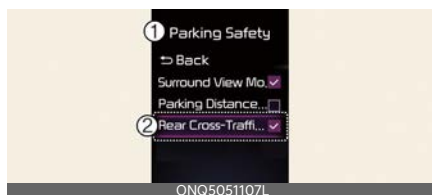

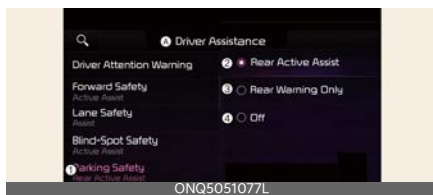

## A: Помощь при вождении

- 1 Безопасная парковка
- 2 Активная помощь при движении задним ходом
- 3 Только предупреждение при движении задним ходом
- 4 Выкл.

При работающем двигателе выберите **Помощь при вождении** → **Безопасная парковка** → **Активная помощь при движении задним ходом** в меню «Настройки», чтобы включить систему предотвращения столкновения с объектами, движущимися в поперечном направлении позади автомобиля, или отмените выбор, чтобы выключить ее.

### **⚠ ПРЕДУПРЕЖДЕНИЕ**

При перезапуске двигателя функция предотвращения столкновения с объектами, движущимися в поперечном направлении позади автомобиля, всегда включается. Однако если выбрать **Выкл.** после перезапуска двигателя, водителю следует быть более внимательным и соблюдать правила безопасного управления автомобилем.

## Время генерирования предупреждения

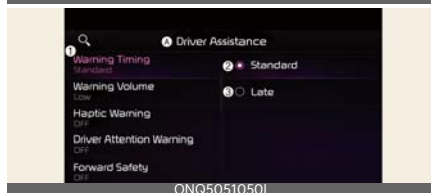
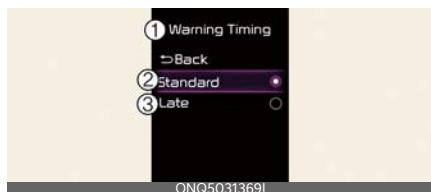

## A: Помощь при вождении

- 1 Время генерирования предупреждения
- 2 Стандартная
- 3 Позже

При работающем двигателе выберите **Помощь при вождении** → **Время генерирования предупреждения** в меню «Настройки» и настройте первоначальное время выдачи предупреждений для системы предотвращения столкновения с объектами, движущимися в поперечном направлении позади автомобиля.

В новом автомобиле для таймера предупреждений установлено значение **Standard** (Стандартный). При изменении таймера предупреждений время выдачи предупреждения других систем помощи водителю может измениться.

## Громкость предупреждений



A: Помощь при вождении

1 Громкость предупреждений

2 Максимальный

3 Средний

4 Минимальный

5 Выкл. (при наличии функции вибрации рулевого колеса)

При работающем двигателе выберите **Помощь при вождении** → **Громкость предупреждений** в меню «Настройки» и настройте громкость предупреждений для системы предупреждения об опасности столкновения с объектами, движущимися в поперечном направлении позади автомобиля, выбрав одно из значений: **Высокая**, **Средняя**, **Низкая** или **Выкл.**

При этом, даже если для системы выбрано значение громкости предупреждения «Off» (Выкл.), рулевое колесо начнет вибрировать (при наличии данной функции). Если изменить громкость предупреждения, громкость предупреждения других систем помощи водителю также может измениться.

При этом, даже если для системы выбрано значение громкости предупреждения «Off» (Выкл.), рулевое колесо начнет вибрировать (при наличии данной функции).

Если изменить громкость предупреждения, громкость предупреждения других систем помощи водителю также может измениться.

## ⚠ ПРЕДОСТЕРЕЖЕНИЕ

- Настройки таймера и громкости предупреждения относятся ко всем функциям системы помощи по предотвращению заднего столкновения.
- Даже если для таймера предупреждения выбрано значение **Standard** (Стандартный), когда автомобили сзади приближаются на высокой скорости, первоначальное генерирование предупреждения может происходить с задержкой.
- Выберите для таймера предупреждений значение **Позже**, если трафик небольшой и скорость движения низкая.

## \* ПРИМЕЧАНИЕ

При повторном запуске двигателя для таймера и громкости предупреждения используются последние настройки.

## Работа системы предотвращения столкновений с объектами, движущимися в поперечном направлении позади автомобиля

### Предупреждение и управление

Система предотвращения столкновения с объектами, движущимися в поперечном направлении позади автомобиля выдаст предупреждение и поможет с управлением автомобилем с учетом степени риска столкновения

- Угроза столкновения
- Аварийное торможение

- Остановка автомобиля и отключение системы управления торможением

## Угроза столкновения

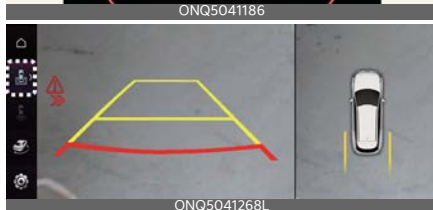

- Чтобы предупредить водителя о приближающемся транспортном средстве сзади с левой/правой стороны, индикатор на боковом зеркале будет мигать, а на приборной панели появится предупреждение. Одновременно звучит звуковое предупреждение, и рулевое колесо начнет вибрировать (если предусмотрено). Если система монитора заднего вида включена, на экране информационно-развлекательной системы также появится сообщение. (При наличии)
- Система предотвращения столкновения с объектами, движущимися в поперечном направлении позади

автомобиля, работает при соблюдении всех следующих условий:

- Рычаг коробки передач переключен в положение «R» (задний ход) и скорость автомобиля ниже 8 км/ч (5 миль/ч)
- Приближающееся транспортное средство находится на расстоянии примерно 25 м (82 фута) от слепой зоны вашего автомобиля
- Скорость транспортного средства в слепой зоне выше 5 км/ч (3 миль/ч)

## \* ПРИМЕЧАНИЕ

Если условия эксплуатации соблюдены, то при приближении автомобиля с левой или правой стороны будет отображаться предупреждение, даже если скорость вашего автомобиля составляет 0 км/ч (0 миль/ч).

## Аварийное торможение

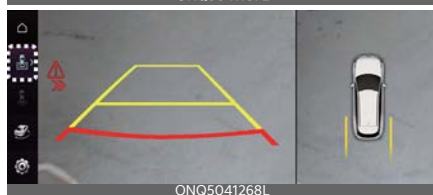

**A: Аварийное торможение**

- Чтобы предупредить водителя о приближающемся транспортном средстве сзади с левой/правой стороны, индикатор на боковом (наружном) зеркале будет мигать, а на приборной панели появится предупреждение. Одновременно звучит звуковое предупреждение, и рулевое колесо начнет вибрировать (если предусмотрено). Если система монитора заднего вида включена, на экране информационно-развлекательной системы также появится сообщение. (При наличии)
- Система предотвращения столкновения с объектами, движущимися в поперечном направлении позади автомобиля, работает при соблюдении всех следующих условий:
  - Рычаг коробки передач переключен в положение «R» (задний ход) и скорость автомобиля ниже 8 км/ч (5 миль/ч)
  - Приближающееся транспортное средство находится на расстоянии примерно 1,5 м (5 футов) от слепой зоны вашего автомобиля
  - Скорость приближающегося слева или справа транспортного средства выше 5 км/ч (3 миль/ч)
- Чтобы избежать столкновения с транспортным средством в непрозрачной зоне, применяется система аварийного торможения.

**⚠ ПРЕДУПРЕЖДЕНИЕ**

Торможение отключится в таких случаях:

- приближающееся транспортное средство находится за пределами диапазона обнаружения;

- приближающийся автомобиль проезжает позади вашего автомобиля;
- приближающееся транспортное средство не движется в сторону вашего автомобиля;
- скорость приближающегося автомобиля замедляется;
- водитель нажимает педаль тормоза с достаточной силой;

**Остановка автомобиля и отключение системы управления торможением****A: Управляйте автомобилем осторожно**

- При остановке автомобиля из-за экстренного торможения на приборной панели появится предупреждающее сообщение. Для обеспечения безопасности водитель должен немедленно нажать на педаль тормоза и проверить окружающую обстановку.
  - Система управления торможением отключится спустя примерно 2 секунды после остановки автомобиля из-за экстренного торможения.
  - При экстренном торможении функция автоматически прекратит управлять тормозами, если водитель сильно нажмет на педаль тормоза.



## ПРЕДУПРЕЖДЕНИЕ

При использовании системы предотвращения столкновения с объектами, движущимися в поперечном направлении позади автомобиля, соблюдайте указанные ниже меры предосторожности:

- Для вашей безопасности измените настройки после парковки автомобиля в безопасном месте.
- Если отображается предупреждающее сообщение или генерируется звуковой сигнал какой-либо другой функции, предупреждающее сообщение функции обеспечения безопасности при пересеченном движении сзади может не отображаться, а звуковое предупреждение не воспроизводится.
- Звуковое предупреждение системы предотвращения столкновения с объектами, движущимися в поперечном направлении позади автомобиля, можно не услышать в шумной обстановке.
- Система предотвращения столкновения с объектами, движущимися в поперечном направлении позади автомобиля, может не работать, если водитель применяет тормоз, чтобы избежать столкновения.
- Во время работы функции обеспечения безопасности при движении задним ходом автомобиль может резко остановиться, что может привести к травмам пассажиров и перемещению незакрепленных вещей. Всегда пристегивайте ремень безопасности и закрепляйте вещи.
- Даже если имеются какие-либо проблемы с системой предотвращения столкновения с объектами, движущимися в поперечном направлении позади автомобиля, основная тормозная система автомобиля будет работать нормально.
- Данная система срабатывает не во всех ситуациях и не в состоянии предотвратить все столкновения.
- Если система предотвращения столкновения с объектами, движущимися в поперечном направлении позади автомобиля, включена, функция управления торможением автоматически отключится, если водитель сильно нажмет на педаль газа.
- Функция предотвращения столкновения с объектами, движущимися в поперечном направлении позади автомобиля, может подавать предупреждение с задержкой или не подавать его вовсе в зависимости от дорожных условий и манеры управления автомобилем.
- Водитель несет ответственность за управление автомобилем. Не полагайтесь исключительно на систему предотвращения столкновения с объектами, движущимися в поперечном направлении позади автомобиля. Сохраняйте безопасную дистанцию торможения и при необходимости нажимайте на педаль тормоза для снижения скорости движения или остановки автомобиля.
- Никогда не проверяйте работу системы предотвращения столкновения с объектами, движущимися в поперечном направлении позади автомобиля, на людях, животных, предметах и т. п. Это может привести к серьезным травмам или смерти.

**⚠ ПРЕДОСТЕРЕЖЕНИЕ**

Корректность работы системы управления торможением зависит от состояния системы динамической стабилизации (ESC).

Предупреждение останется только, если:

- Включена сигнальная лампа ESC (электронного контроля устойчивости)
- Система динамической стабилизации (ESC) выполняет какую-либо функцию

**\* ПРИМЕЧАНИЕ**

Если торможение сопровождается срабатыванием системы предотвращения столкновения с объектами, движущимися в поперечном направлении позади автомобиля, водитель должен немедленно нажать педаль тормоза и проверить обстановку, окружающую автомобиль.

- Управление тормозом прекращается, когда водитель нажимает на педаль тормоза с достаточной силой.
- После переключения рычага передач в положение «R» (задний ход) управление тормозами срабатывает один раз при приближении автомобиля с левой или правой стороны.

**\* ПРИМЕЧАНИЕ**

Отображаемые изображения или цвета могут отличаться в зависимости от технических характеристики комбинации приборов или темы.

**Неисправности и ограничения функции предотвращения столкновения с объектами, движущимися в поперечном направлении позади автомобиля**

**Неисправность системы предотвращения столкновения с объектами, движущимися в поперечном направлении позади автомобиля**

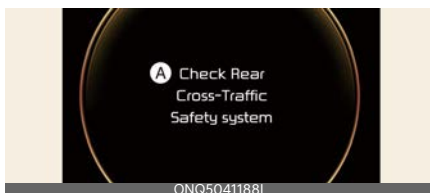

**A: Проверьте систему обеспечения безопасности при пересеченном движении сзади**

Если система предотвращения столкновения с объектами, движущимися в поперечном направлении позади автомобиля, работает некорректно, на приборной панели появится предупреждающее сообщение и загорится основной сигнальный индикатор (A). Проверьте систему в специализированной мастерской. Kia рекомендует обратиться к официальному дилеру Kia или партнерской сервисной компании.

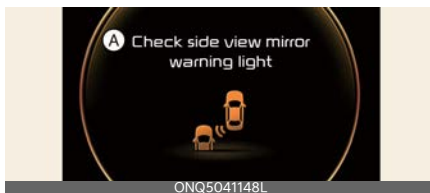

**A: Проверьте световой индикатор на зеркале бокового обзора**

Если световой индикатор на наружном зеркале заднего вида работает неправильно, на приборной панели появится предупреждающее сообщение и загорится главная сигнальная лампа (A). Проверьте систему в специализированной мастерской. Kia рекомендует обратиться к официальному дилеру Kia или партнерской сервисной компании.

### Система предотвращения столкновения с объектами, движущимися в поперечном направлении позади автомобиля, отключается

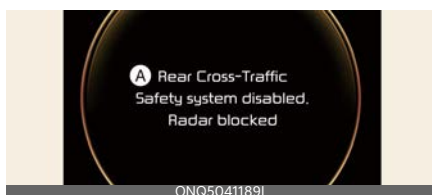

#### A: Системы безопасности при пересеченном движении сзади выключена. Радар заблокирован

Если поверхность заднего бампера рядом с задним угловым радаром или датчиком покрыта каким-либо веществом, например слоем снега или льда, или на автомобиле установлен прицеп либо навесной держатель, возможно ухудшение качества обнаружения объектов, а также временное ограничение функциональности или отключение системы безопасности при пересеченном движении сзади.

Если это произойдет, на приборной панели появится предупреждающее сообщение. Однако, это не является неисправностью системы предотвращения столкновения с объектами,

движущимися в поперечном направлении позади автомобиля.

Функция возобновит свою работу в нормальном режиме после удаления посторонних веществ, прицепа и т. д. Всегда содержите ее в чистоте.

Если после удаления постороннего предмета функция по-прежнему работает неправильно, проверьте систему в специализированной мастерской. Kia рекомендует обратиться к официальному дилеру Kia или партнерской сервисной компании.

#### ⚠ ПРЕДУПРЕЖДЕНИЕ

- Даже если на приборной панели не появляется предупреждающее сообщение, функция предотвращения столкновения с объектами, движущимися в поперечном направлении позади автомобиля, может работать неправильно.
- Функция предотвращения столкновения с объектами, движущимися в поперечном направлении позади автомобиля, может работать неправильно на участках, на которых после включения двигателя не удается обнаружить ни один объект (например, на открытой местности).

#### ⚠ ПРЕДОСТЕРЕЖЕНИЕ

Перед установкой прицепа, навесного держателя и аналогичных средств отключите функцию предотвращения столкновения с объектами, движущимися в поперечном направлении позади автомобиля, либо же отцепите прицеп, навесной держатель и аналогичные средства для использования данной функции.

## Ограничения в отношении системы предотвращения столкновения с объектами, движущимися в поперечном направлении позади автомобиля

Система предотвращения столкновения с объектами, движущимися в поперечном направлении позади автомобиля, может работать непредсказуемо в указанных ниже обстоятельствах:

- выезд с участков с густой растительностью;
- выезд с мокрых участков дорог;
- скорость приближающегося транспортного средства высокая или низкая.

Контроль торможения может не сработать, и водитель должен быть внимателен в следующих ситуациях:

- автомобиль сильно вибрирует на ухабистой дороге, неровной дороге или на дорожных «заплатах»;
- движение по скользкой поверхности, на которой имеется снег, лужи, гололед и т. п.;
- давление в шинах низкое, или шина повреждена;
- переделан тормоз;
- работает интеллектуальная система автоматической парковки; (при наличии)

### \* ПРИМЕЧАНИЕ

Подробнее об ограничениях при использовании заднего углового радара см. в разделе "Вспомогательная система предотвращения столкновения в слепой зоне (BCA) (при наличии)" на странице 6-107.

### ⚠ ПРЕДУПРЕЖДЕНИЕ

- Движение рядом с транспортным средством или строительной конструкцией



[A]: сооружение

Функция предотвращения столкновения с объектами, движущимися в поперечном направлении позади автомобиля, будет ограничена при движении рядом с транспортным средством или строительной конструкцией и может не обнаружить транспортное средство, приближающееся из слепой зоны. Если это произойдет, функция может не предупредить водителя или не применить тормоза, когда это будет необходимо.

Всегда следите за окружающей обстановкой при движении задним ходом.

- Движение в сложном паркинге



Система предотвращения столкновения с объектами, движущимися в поперечном направлении позади автомобиля, может обнаруживать транспортные средства, паркующиеся рядом с вашим автомобилем или отъезжающие от него (напри-

мер, если транспортное средство, находящееся рядом с вашим автомобилем, отъезжает, паркуется или выезжает в область позади вашего автомобиля или если транспортное средство приближается к вашему автомобилю, выполняющему поворот, и т. п.). Если это произойдет, функция не всегда может выдавать предупреждение водителю и применять тормозную систему.

Всегда следите за окружающей обстановкой при движении задним ходом.

- Парковка автомобиля в диагональном направлении



[A]: автомобиль

Функция предотвращения столкновения с объектами, движущимися в поперечном направлении позади автомобиля, может быть ограничена при движении задним ходом в диагональном направлении, и она может не обнаружить транспортное средство, приближающееся из слепой зоны. Если это произойдет, функция может не предупредить водителя или не применить тормоза, когда это будет необходимо. Всегда следите за окружающей обстановкой при движении задним ходом.

- Автомобиль находится на уклоне или рядом с ним



Функция предотвращения столкновения с объектами, движущимися в поперечном направлении позади автомобиля, может быть ограничена при движении автомобиля на подъеме или спуске (или рядом с ними) и может не обнаружить транспортное средство, приближающееся из слепой зоны. Если это произойдет, функция может не предупредить водителя или не применить тормоза, когда это будет необходимо.

Всегда следите за окружающей обстановкой при движении задним ходом.

- Подъезд к парковочному месту со строительной конструкцией



[A]: сооружение, [B]: стена

Система предотвращения столкновения с объектами, движущимися в поперечном направлении позади автомобиля, может обнаруживать транспортные средства, проезжающие перед вами, когда вы паркуетесь задним ходом в парковочное место со стеной или строительной конструкцией в тыльной или боко-

вой области. Если это произойдет, функция не всегда может выдавать предупреждение водителю и применять тормозную систему.

Всегда следите за окружающей обстановкой при движении задним ходом.

- Парковка автомобиля задним ходом



Функция предотвращения столкновения с объектами, движущимися в поперечном направлении позади автомобиля, может обнаруживать транспортные средства, проезжающие сзади вас, когда вы паркуетесь задним ходом на парковочное место. Если это произойдет, функция не всегда может выдавать предупреждение водителю и применять тормозную систему.

Всегда следите за окружающей обстановкой при движении задним ходом.

поперечном направлении позади автомобиля, может работать некорректно под воздействием сильных электромагнитных волн.

- Она может не работать в течение 15 секунд после запуска двигателя автомобиля или после инициализации задних угловых радаров.

## **⚠ ПРЕДУПРЕЖДЕНИЕ**

- В случае буксировки прицепа или другого автомобиля рекомендуется отключить функцию предотвращения столкновения с объектами, движущимися в поперечном направлении позади автомобиля. Эта функция может повлиять на устойчивость автомобиля.
- Система предотвращения столкновения с объектами, движущимися в

## Система предупреждения о расстоянии при парковке задним ходом (PDW) (при наличии)

Система помощи при парковке задним ходом предупреждает водителя об обнаружении человека, животного или препятствия на определенном расстоянии при движении автомобиля задним ходом.

### Датчик обнаружения

Задние ультразвуковые датчики



Смотрите точное расположение датчиков обнаружения на иллюстрации выше.

### Настройки системы предупреждения о расстоянии при парковке задним ходом

#### Громкость предупреждений



#### A: Помощь при вождении

- 1 Громкость предупреждений
- 2 Максимальный
- 3 Средний
- 4 Минимальный
- 5 Выкл. (при наличии функции вибрации рулевого колеса)

Чтобы изменить громкость предупреждений о расстоянии при парковке задним ходом, на экране информационно-развлекательной системы выберите **Настройки** → **Автомобиль** → **Помощь водителю** → **Громкость предупреждений** и установите одно из значений: **Высокая**, **Средняя**, **Низкая** или **Выкл.**

#### \* ПРИМЕЧАНИЕ

- Если изменить громкость предупреждения, громкость предупреждения других систем помощи водителю также может измениться.
- При этом, даже если для системы предупреждения о расстоянии при парковке задним ходом выбрано значение громкости предупреждения **Выкл.**, звуковой сигнал не будет отключен, и для него будет установлена громкость **Низкая**.

### Автоматическое включение системы предупреждения о расстоянии при парковке

Вы можете активировать предупреждение о расстоянии при парковке на низких скоростях. Чтобы можно было использовать функцию автоматического включения системы предупреждения о расстоянии при парковке, в информационно-развлекательной системе в меню **«Настройки»** → **транспортное сред-**

ство → 'Помощь водителю' → **Безопасная парковка** → **Автоматическое включение системы предупреждения о расстоянии при парковке** выберите пункты, когда двигатель работает.

### \* ПРИМЕЧАНИЕ

Если установлен флажок Автоматическое включение системы предупреждения о расстоянии при парковке), индикатор кнопки Безопасность парковки  будет светиться.

## Работа системы предупреждения о расстоянии при парковке задним ходом

### Кнопка безопасной парковки (при наличии)



Нажмите кнопку безопасной парковки () , чтобы включить или отключить систему предупреждения о расстоянии при парковке задним ходом.

- Если система предупреждения о расстоянии при парковке задним ходом отключена (индикатор кнопки не светится), то при переводе рычага передач в положение «R» (Задний ход) система будет автоматически включена.
- Если переключить рычаг коробки передач в положение «R» (задний ход), система предупреждения о расстоянии при парковке задним

ходом не выключится при нажатии кнопки безопасной парковки ().

## Система предупреждения о расстоянии при парковке задним ходом

Система предупреждения о расстоянии при парковке задним ходом будет работать при соблюдении нижеуказанных условий.

- Рычаг коробки передач переключен в положение «R» (задний ход).
- Скорость автомобиля ниже 10 км/ч (6 миль/ч).

## Индикаторы и предупреждения функции

Дистанция до объекта	Индикатор предупреждения при заднем ходе	Предупреждающий звуковой сигнал
60–120 см (24–48 дюймов)		Время от времени включается зуммер
30–60 см (12–24 дюймов)		Учащенный сигнал
менее 30 см (12 дюймов)		Непрерывный сигнал

- Когда любой из ультразвуковых датчиков обнаруживает человека, животное или предмет в пределах своего рабочего диапазона, на приборной панели или панели информационно-развлекательной системы включается соответствующий световой индикатор. Одновременно с этим будет звучать звуковой сигнал.
- Если одновременно обнаружено более двух объектов, прозвучит



звуковое предупреждение о ближайшем объекте.

- Расстояние до объекта может отображаться неправильно, если препятствия расположены не перед датчиком.
- Форма установленной в автомобиле приборной панели может отличаться от показанной на рисунке.

### Неисправности и меры предосторожности при использовании системы предупреждения о расстоянии при парковке задним ходом

#### Неисправности системы предупреждения о расстоянии при парковке задним ходом

После запуска двигателя и переключения рычага передачи в положение «R» (задний ход) раздастся одиночный звуковой сигнал, указывающий на то, что система предупреждения о расстоянии при парковке задним ходом работает нормально.

Если происходит одно или несколько указанных ниже событий, проверьте сначала, не поврежден ли ультразвуковой датчик и не заблокирован ли он посторонними веществами. Если он все еще работает ненадлежащим образом KIA рекомендует обратиться к официальному дилеру Kia или партнерской сервисной компании.

- Звуковой сигнал не слышен.
- Зуммер подает прерывистый сигнал.
- На приборной панели появится предупреждающее сообщение.

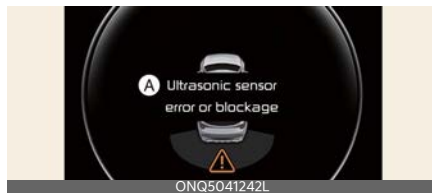

**A: Ошибка в работе или загрязнение ультразвукового датчика**

#### Ограничения системы предупреждения о расстоянии при парковке задним ходом

- Система помощи при парковке задним ходом может работать неправильно в следующих ситуациях:
  - На датчике замерзла влага (Система предупреждения о расстоянии при парковке задним ходом возобновит нормальную работу после оттаивания.)
  - Поверхность датчика покрыта каким-либо веществом, например снегом или водой (Система возобновит корректную работу после удаления этого вещества.)
  - Экстремально высокая или низкая температура воздуха
  - Датчик или его узел разобраны
  - На поверхность датчика сильно надавили или ударили ее твердым предметом
  - Поверхность датчика поцарапана острым предметом
  - На датчики или на область возле них была направлена струя моеющего аппарата высокого давления
- В системе помощи при парковке задним ходом может возникнуть сбой или неисправность в следующих ситуациях:

- Сильный дождь или брызги воды
- Попадание струи жидкости на поверхность датчика
- Влияние датчиков другого транспортного средства
- Снег на поверхности датчиков
- Движение по дорогам с неровной поверхностью, гравийному покрытию или лесистой местности
- Рядом с датчиком находятся предметы, излучающие ультразвуковые волны
- Установка номерного знака в нестандартном месте
- Изменена высота бампера автомобиля или положение установки датчика
- Установка оборудования или принадлежностей вокруг ультразвуковых датчиков
- Датчик не обнаруживает такие предметы:
  - острые или тонкие предметы, такие как тросы, цепи или небольшие столбики;
  - объекты, которые поглощают звуковой сигнал, изучаемый датчиком, такие как ткани, губчатые материалы или снег;
  - объекты длиной менее 100 см (40 дюймов) или диаметром менее 14 см (6 дюймов);
  - Очень близко от ультразвуковых датчиков находятся пешеходы, животные или какие-либо предметы

системы предупреждения о расстоянии при парковке задним ходом зависит от ряда факторов (включая условия окружающей среды). Водитель обязан всегда следить за обстановкой на экране заднего вида при парковке.

- Гарантия на автомобиль не распространяется на аварии или повреждения автомобиля, вызванные неисправностью системы предупреждения о расстоянии при парковке задним ходом.
- Будьте предельно внимательны, когда автомобиль движется вблизи каких-либо объектов, в частности, пешеходов, особенно детей. Некоторые типы объектов могут не регистрироваться ультразвуковыми датчиками. Это зависит от материала или размеров объекта, а также от расстояния до него. Все перечисленные факторы влияют на эффективность датчиков.
- В зависимости от скорости автомобиля или формы препятствия индикатор системы предупреждения о расстоянии при парковке может работать непоследовательно.
- Если система предупреждения о расстоянии при парковке задним ходом нуждается в ремонте, Kia рекомендует обратиться к официальному дилеру Kia или партнерской сервисной компании.



## ПРЕДУПРЕЖДЕНИЕ

- Система предупреждения о расстоянии при парковке задним ходом - вспомогательная функция. Работа

## Система предупреждения о расстоянии при парковке передним/задним ходом (PDW) (при наличии)

Система предупреждения о расстоянии при парковке передним/задним ходом предупреждает водителя об обнаружении человека, животного или препятствия на определенном расстоянии от ультразвуковых датчиков при движении автомобиля передним или задним ходом.

### Датчик обнаружения

Передние ультразвуковые датчики



Задние ультразвуковые датчики



Смотрите точное расположение датчиков обнаружения на иллюстрации выше.

## Настройки системы предупреждения о расстоянии при парковке передним/задним ходом

### Громкость предупреждений

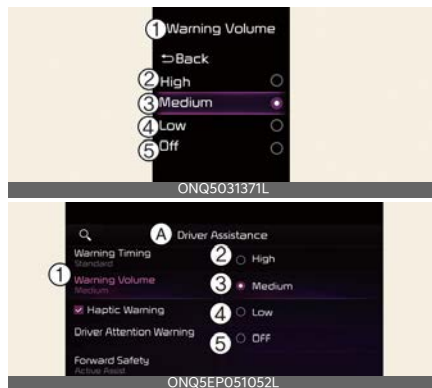

A: Помощь при вождении

- 1 Громкость предупреждений
- 2 Максимальный
- 3 Средний
- 4 Минимальный
- 5 Выкл. (при наличии функции вибрации рулевого колеса)

При включенном двигателе выберите **Помощь при вождении** → **Громкость предупреждений** в меню «Настройки», чтобы изменить громкость предупреждений для системы предупреждения о расстоянии при парковке задним ходом, выбрав одно из значений: **Высокая**, **Средняя**, **Низкая** или **Выкл.**

### \* ПРИМЕЧАНИЕ

- Если изменить громкость предупреждения, громкость предупреждения других систем помощи водителю также может измениться.

- Даже если для системы предупреждения о расстоянии при парковке передним/задним ходом выбрано значение громкости предупреждения **Выкл.**, звуковой сигнал не будет отключен, и для него будет установлена громкость **Низкая**.

### Автоматическое включение системы предупреждения о расстоянии при парковке

Вы можете активировать функцию предупреждения о расстоянии при парковке на низких скоростях. Чтобы использовать функцию автоматического предупреждения о расстоянии при парковке выберите **Помощь при вождении** → **Безопасная парковка** → **Автоматическое предупреждение о расстоянии при парковке** в меню «Настройки».

#### \* ПРИМЕЧАНИЕ

Если установлен флажок Автоматическое включение системы предупреждения о расстоянии при парковке), индикатор кнопки Безопасность парковки **P** будет светиться.

### Работа системы предупреждения о расстоянии при парковке передним/задним ходом

#### Кнопка безопасной парковки



Нажмите кнопку безопасной парковки (**P**), чтобы включить или

отключить систему предупреждения о расстоянии при парковке передним/задним ходом.

- Если система предупреждения о расстоянии при парковке передним/задним ходом отключена (индикатор кнопки не горит), то при переводе рычага передач в положение «R» (задний ход) система будет автоматически включена.
- Если переключить рычаг коробки передач в положение «R» (задний ход), система предупреждения о расстоянии при парковке передним/задним ходом не выключится при нажатии кнопки безопасной парковки (**P**) ради вашей безопасности.

### Система предупреждения о расстоянии при парковке передним ходом

Система предупреждения о расстоянии при парковке передним ходом работает, если выполнено хотя бы одно из указанных ниже условий.

- Рычаг передачи переключен в положение «R» (задний ход) с положения «D» (движение вперед)
- Рычаг переключения передач находится в положении «D» (Передний ход) и светится индикатор кнопки «Parking Safety» (Безопасная парковка) (**P**)
- Пункт **Автоматическое включение системы предупреждения о расстоянии при парковке** можно выбрать в меню «Настройки», когда рычаг переключения передач находится в положении D (Передний ход)
- Эта функция предупреждает водителя, когда выбрано **Настройки** →

### Автомобиль → Помощь при вождении → Безопасная парковка → Автоматическое включение предупреждения о расстоянии при парковке

на экране информационно-развлекательной системы, а рычаг коробки передач переведен в положение D (передний ход)

- Скорость автомобиля ниже 10 км/ч (6 миль/ч)

#### \* ПРИМЕЧАНИЕ

- Система предупреждения о расстоянии при парковке передним ходом не работает, если скорость автомобиля выше 10 км/ч (6 миль/ч), даже когда светится индикатор кнопки «Безопасность парковки». Система предупреждения о расстоянии при парковке передним ходом снова включается, если скорость автомобиля становится меньше 10 км/ч (6 миль/ч).
- Когда скорость движения автомобиля вперед превышает 30 км/ч (18 миль/ч), система предупреждения о расстоянии при парковке передним ходом отключается (индикатор кнопки «Безопасность парковки» выключен). Даже если скорость автомобиля будет снова ниже 10 км/ч (6 миль/ч), система предупреждения о парковке передним ходом автоматически не включится.

### Индикаторы и предупреждения функции

Дистанция до объекта	Индикатор предупреждения при переднем ходе	Предупреждающий звуковой сигнал
60~100 см (24~40 дюймов)		Время от времени включается зуммер
30~60 см (12~24 дюймов)		Учащенный сигнал
менее 30 см (12 дюймов)		Непрерывный сигнал

- Когда любой из ультразвуковых датчиков обнаруживает человека, животное или предмет в пределах своего рабочего диапазона, на экране приборной панели или информационно-развлекательной системы включается соответствующий световой индикатор. Одновременно с этим будет звучать звуковой сигнал.
- Если одновременно обнаружено более двух объектов, прозвучит звуковое предупреждение о ближайшем объекте.
- Расстояние до объекта может отображаться неправильно, если препятствия расположены не перед датчиком.
- Форма установленной в автомобиле приборной панели может отличаться от показанной на рисунке.

### Система предупреждения о расстоянии при парковке задним ходом

Система предупреждения о расстоянии при парковке задним ходом

работает, если выполнено хотя бы одно из указанных ниже условий.

- Рычаг коробки передач переключен в положение «R» (задний ход).
- Скорость автомобиля при движении задним ходом ниже 10 км/ч (6 миль/ч).

### \* ПРИМЕЧАНИЕ

Если автомобиль движется задним ходом со скоростью меньше 10 км/ч (6 миль/ч), и передний, и задний ультразвуковые датчики будут обнаруживать объекты. Тем не менее передние ультразвуковые датчики могут обнаружить человека, животное или предмет, если последние находятся на расстоянии не более 60 см (24 дюйма) от датчиков.

## Индикаторы и предупреждения функции

Дистанция до объекта	Индикатор предупреждения при заднем ходе	Предупреждающий звуковой сигнал
60–120 см (24–48 дюймов)		Время от времени включается зуммер
30–60 см (12–24 дюймов)		Учащенный сигнал
менее 30 см (12 дюймов)		Непрерывный сигнал

- Когда любой из ультразвуковых датчиков обнаруживает человека, животное или предмет в пределах своего рабочего диапазона, на экране приборной панели или информационно-развлекательной системы включается соответствующий световой индикатор. Одновременно с этим будет звучать звуковой сигнал.

- Если одновременно обнаружено более двух объектов, прозвучит звуковое предупреждение о ближайшем объекте.
- Расстояние до объекта может отображаться неправильно, если препятствия расположены не перед датчиком.
- Форма установленной в автомобиле приборной панели может отличаться от показанной на рисунке.

## Неисправности и меры предосторожности при использовании системы предупреждения о расстоянии при парковке передним/задним ходом

### Неисправности системы предупреждения о расстоянии при парковке передним/задним ходом

После запуска двигателя и переключения рычага передачи в положение «R» (задний ход) раздастся одиночный звуковой сигнал, указывающий на то, что система предупреждения о расстоянии при парковке передним/задним ходом работает нормально.

Если происходит одно или несколько указанных ниже событий, проверьте сначала, не поврежден ли ультразвуковой датчик и не заблокирован ли он посторонними веществами. Если он все еще работает ненадлежащим образом KIA рекомендует обратиться к официальному дилеру Kia или партнерской сервисной компании.

- Звуковой сигнал не слышен.

- Зуммер подает прерывистый сигнал.
- На приборной панели появится предупреждающее сообщение.



#### A: Ошибка в работе или загрязнение ультразвукового датчика

#### Ограничения системы предупреждения о расстоянии при парковке передним/задним ходом

- Система предупреждения о расстоянии при парковке передним/задним ходом может не работать правильно в перечисленных ниже условиях:
  - На датчике замерзла влага (Система предупреждения о расстоянии при парковке передним/задним ходом возобновит нормальную работу после оттаивания.)
  - Поверхность датчика покрыта каким-либо веществом, например снегом или водой (Система возобновит корректную работу после удаления этого вещества.)
  - Экстремально высокая или низкая температура воздуха
  - Датчик или его узел разобраны
  - На поверхность датчика сильно надавили или ударили ее твердым предметом
  - Поверхность датчика поцарапана острым предметом
- На датчики или на область возле них была направлена струя мойочного аппарата высокого давления
- В системе предупреждения о расстоянии при парковке передним и задним ходом может возникнуть сбой или неисправность в следующих ситуациях:
  - Сильный дождь или брызги воды
  - Попадание струи жидкости на поверхность датчика
  - Влияние датчиков другого транспортного средства
  - Снег на поверхности датчиков
  - Движение по дорогам с неровной поверхностью, гравийному покрытию или лесистой местности
  - Рядом с датчиком находятся предметы, излучающие ультразвуковые волны
  - Установка номерного знака в нестандартном месте
  - Изменена высота бампера автомобиля или положение установки датчика
  - Установка оборудования или принадлежностей вокруг ультразвуковых датчиков
- Датчик не обнаруживает такие предметы:
  - острые или тонкие предметы, такие как тросы, цепи или небольшие столбики;
  - объекты, которые поглощают звуковой сигнал, изучаемый датчиком, такие как ткани, губчатые материалы или снег;
  - объекты длиной менее 100 см (40 дюймов) или диаметром менее 14 см (6 дюймов);

- Очень близко от ультразвуковых датчиков находятся пешеходы, животные или какие-либо предметы

**⚠ ПРЕДУПРЕЖДЕНИЕ**

- Система предупреждения о расстоянии при парковке передним/задним ходом — вспомогательная функция. Работа системы предупреждения о расстоянии при парковке передним/задним ходом зависит от ряда факторов (включая условия окружающей среды). Водитель несет ответственность за контроль ситуации впереди и позади автомобиля перед выполнением парковочного маневра и в процессе парковки.
- Гарантия на ваш автомобиль не распространяется на случаи аварии или повреждения автомобиля, вызванные неисправностью системы предупреждения о расстоянии при парковке передним/задним ходом.
- Будьте предельно внимательны, когда автомобиль движется вблизи каких-либо объектов, в частности, пешеходов, особенно детей. Некоторые типы объектов могут не регистрироваться ультразвуковыми датчиками. Это зависит от материала или размеров объекта, а также от расстояния до него. Все перечисленные факторы влияют на эффективность датчиков.
- В зависимости от скорости автомобиля или формы препятствия индикатор системы предупреждения о расстоянии при парковке может работать непоследовательно.
- Если система предупреждения о расстоянии при парковке перед-

ним/задним ходом нуждается в ремонте, Kia рекомендует обратиться к официальному дилеру Kia или партнерской сервисной компании.

---



## Вспомогательная система предотвращения столкновения при парковке задним ходом (PCA) (при наличии)

Система предотвращения столкновения при парковке задним ходом предупредит водителя об опасности или применит торможение, чтобы снизить вероятность столкновения с препятствиями при движении задним ходом.

### Датчик обнаружения

Камера заднего вида



Задние ультразвуковые датчики



Смотрите точное расположение датчиков обнаружения на иллюстрации выше.

## Настройки вспомогательной системы предотвращения столкновения при парковке задним ходом

### Безопасная парковка

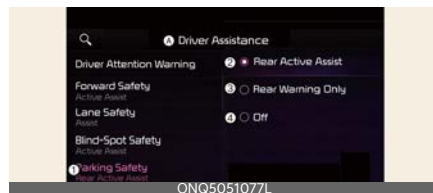

A: Помощь при вождении

- 1 Безопасная парковка
- 2 Активная помощь при движении задним ходом
- 3 Только предупреждение при движении задним ходом
- 4 Выкл.

При работающем двигателе выберите или отмените выбор **Помощь при вождении** → **Безопасная парковка** в меню «Настройки» для включения или выключения функций.

- **Активная помощь при движении задним ходом:** вспомогательная система предотвращения столкновения при парковке задним ходом предупредит водителя и применит торможение при опасности неизбежного столкновения с пешеходом или объектом.
- **Только предупреждение при движении задним ходом:** вспомогательная система предотвращения столкновения при парковке задним ходом предупредит водителя в случае опасности неизбежного столкновения с пешеходом или объектом. Управление торможением не применяется.

- **Выкл.:** вспомогательная система предотвращения столкновения при парковке задним ходом будет выключена.

## Включение и отключение



ONQ5041089

Чтобы включить или выключить функцию «Rear Active Assist» (Активная помощь при движении задним ходом) или «Rear Warning Only» (Только предупреждение при движении задним ходом), нажмите и удерживайте кнопку «Parking Safety» (Безопасная парковка) (P+) дольше 2 секунд.

## Время генерирования предупреждения

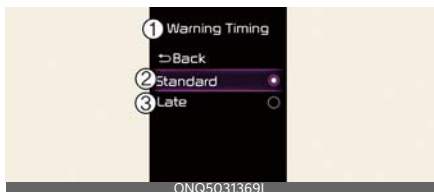

ONQ5031369L



ONQ5051050L

A: Помощь при вождении

- 1 Время генерирования предупреждения
- 2 Стандартная
- 3 Позже

При работающем двигателе выберите **Помощь при вождении** → **Время генерирования предупреждения** в меню «Настройки» и настройте первоначальную скорость выдачи предупреждений для вспомогательной системы предотвращения столкновения при парковке задним ходом.

- **Стандартный:** используйте в обычных условиях вождения. Если функция слишком чувствительная, измените таймер предупреждений на **Позже**.
- **Позже:** генерирование предупреждений будет происходить позже.

## \* ПРИМЕЧАНИЕ

При изменении таймера предупреждений время выдачи предупреждения других систем помощи водителю может измениться.

## Громкость предупреждений

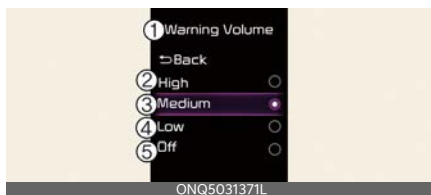

ONQ5031371L



ONQ5EP051052L

A: Помощь при вождении

- 1 Громкость предупреждений
- 2 Максимальный
- 3 Средний
- 4 Минимальный

**5 Выкл.** (при наличии функции вибрации рулевого колеса)

При работающем двигателе выберите

**Помощь при вождении** → **Громкость предупреждений** в меню

«Настройки» и настройте громкость предупреждений для вспомогательной системы предотвращения столкновения при парковке задним ходом, выбрав одно из значений:

**Высокая, Средняя, Низкая** или **Выкл.**

#### \* ПРИМЕЧАНИЕ

- Если изменить громкость предупреждения, громкость предупреждения других систем помощи водителю также может измениться.
- При этом, даже если выбрано значение **Выкл.**, звуковой сигнал не будет отключен, и для него будет установлена громкость **Низкая**.

## Работа вспомогательной системы предотвращения столкновения при парковке задним ходом

### Условия работы

Если в меню «Настройки» выбран пункт **Активная помощь** или **Только предупреждение**, вспомогательная система предотвращения столкновения при парковке задним ходом включится при соблюдении следующих условий:

- Багажник закрыт
- Рычаг коробки передач переключен в положение «R» (задний ход)
- Скорость автомобиля ниже 10 км/ч (6 миль/ч)

- Компоненты системы, например камера заднего вида и задние ультразвуковые датчики, находятся в нормальном состоянии

Когда включается вспомогательная система предотвращения столкновения при парковке задним ходом, на приборной панели под изображением автомобиля появляется линия.



#### \* ПРИМЕЧАНИЕ

При переводе рычага переключения передач в положение «R» (Задний ход) вспомогательная система предотвращения столкновения при парковке задним ходом включается только один раз. Чтобы снова включить вспомогательную систему предотвращения столкновения при парковке задним ходом, переведите рычаг переключения передач в положение «R» (Задний ход) из другого положения.

### Активная помощь при движении задним ходом

Если система предотвращения столкновения при парковке задним ходом обнаружит риск столкновения с пешеходом или объектом, она предупредит водителя звуковым сигналом и предупреждающим сообщением на приборной панели. Если включена камера заднего вида, на экране информационно-развлекательной системы появится предупреждение. Предупреждение отключится, когда

водитель переведет рычаг переключения передач в положение «P» (Парковка), «N» (Нейтраль) или «D» (Передний ход).

Если система предотвращения столкновения при парковке задним ходом обнаружит неизбежность столкновения с пешеходом или объектом позади автомобиля, она применит торможение. Водителю необходимо быть внимательным, так как система помощи при торможении прекращает действовать через 5 минут. Управление торможением также отключается, когда:

- рычаг коробки передач переведен в положение «P» (Парковка) или «D» (Передний ход);
- водитель выжимает педаль тормоза с достаточной силой.

#### \* ПРИМЕЧАНИЕ

Если вспомогательная функция торможения работает примерно в течение пяти минут, одновременно будет задействован электронный стояночный тормоз **EPB**.

#### Только предупреждение при движении задним ходом

Если система предотвращения столкновения при парковке задним ходом обнаружит риск столкновения с пешеходом или объектом, она предупредит водителя звуковым сигналом и предупреждающим сообщением на приборной панели. Если включена камера заднего вида, на экране информационно-развлекательной системы появится предупреждение. Управление торможением не применяется. Предупреждение отключится, если перевести рычаг переключения

передач в положение «P» (парковка), «N» (нейтраль) или «D» (передний ход).

#### Неисправности и ограничения вспомогательной функции предотвращения столкновения при парковке задним ходом

#### Неисправности вспомогательной системы предотвращения столкновения при парковке задним ходом

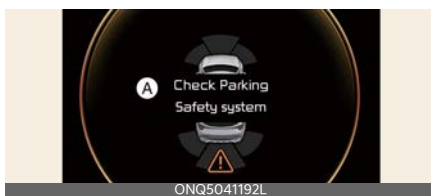

#### A: Проверьте систему безопасной парковки

Если система предотвращения столкновения при парковке задним ходом или другие связанные с ней системы работают неправильно, на приборной панели появится предупреждающее сообщение «Проверьте систему предотвращения столкновения при парковке задним ходом» и система автоматически отключится.

Kia рекомендует обратиться к официальному дилеру Kia или партнерской сервисной компании.

#### Отключение вспомогательной системы предотвращения столкновения

## Контроль при парковке задним ходом

Камера заднего вида



В качестве датчика для обнаружения пешеходов используется камера заднего вида. Если объектив покрыт снегом, каплями дождя и т. п., это может отрицательно повлиять на работу камеры, и система предотвращения столкновения при парковке задним ходом будет работать некорректно. Всегда следите за чистотой объектива камеры.

Задние ультразвуковые датчики



Задние ультразвуковые датчики, расположенные внутри заднего бампера, служат для обнаружения объектов позади автомобиля. Если датчики покрыты снегом, каплями дождя и т. п., это может отрицательно повлиять на работу датчиков, и система предотвращения столкновения при парковке задним ходом будет работать некорректно. Всегда поддерживайте чистоту заднего бампера.

Предупреждающее сообщение отображается на приборной панели при возникновении указанных ниже ситуаций:

Камера заднего вида

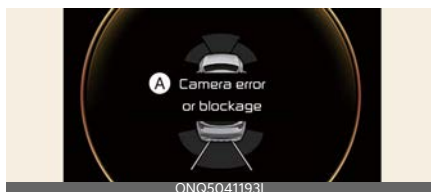

**A: Камера вида заблокирована или не работает**

Задние ультразвуковые датчики

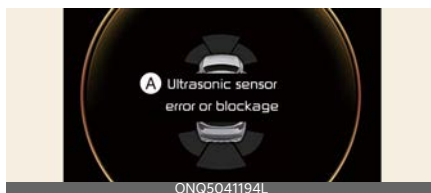

**A: Ошибка в работе или загрязнение ультразвукового датчика**

- Камера заднего вида или задние ультразвуковые датчики покрыты снегом, каплями дождя и т. д.
- При ненастной погоде, такой как сильный дождь, снегопад и др.

Если это произойдет, система предотвращения столкновения при парковке задним ходом может отключиться или работать некорректно. Проверьте чистоту камеры заднего вида и задних ультразвуковых датчиков.

### Ограничения вспомогательной системы предотвращения столкновения при парковке задним ходом

Система предотвращения столкновения при парковке задним ходом может не применить торможение и не выдать предупреждение водителю даже при наличии пешеходов или объектов в таких случаях:

- Установлено какое-либо нестандартное оборудование или аксессуары
- Состояние автомобиля нестабильно из-за аварии или других причин
- Изменена высота бампера или расположения ультразвукового датчика
- Камера заднего вида или ультразвуковой датчик (датчики) повреждены
- Камера заднего вида или ультразвуковой датчик (датчики) загрязнены посторонними веществами, такими как снег, грязь и т.п.
- Камера заднего вида затемнена источником света или в результате плохих погодных условий, например сильный дождь, туман, снег и прочее.
- Вокруг слишком ярко или темно
- Наружная температура очень высокая или очень низкая
- Ветер слишком сильный (более 20 км/ч (12 миль/ч)) или дует перпендикулярно заднему бамперу
- В пределах действия датчика автомобиля находятся объекты, создающие избыточный шум (гудки автомобилей, громко работающие двигатели мотоциклов или пневматические тормоза грузовиков)
- Рядом находится ультразвуковой датчик, работающий на той же частоте, что и датчик вашего автомобиля
- Пешеходов трудно распознать при следующих условиях:
  - Автомобиль и пешеход находятся на разном уровне
  - Изображение пешехода в камере заднего вида неотличимо от фона
  - Пешеход находится рядом с задним краем автомобиля
  - Пешеход не стоит прямо.
  - Пешеход слишком высокий или слишком низкий, чтобы быть обнаруженным системой предотвращения столкновения при парковке задним ходом
  - Пешеход, велосипедист или мотоциклист носит одежду, которая легко сливается с фоном, что затрудняет его распознавание системой обнаружения камеры
  - Одежда пешехода выполнена из ткани, которая плохо отражает ультразвук
- Размер, толщина, высота или форма объекта плохо отражает ультразвук (например, столб, куст, бордюры, тележки из супермаркетов, край стены и т. д.)
- Пешеход или объект находится в движении
- Пешеход или объект находятся очень близко к задней части автомобиля
- За пешеходом или объектом находится стена
- Объект находится не по центру задней части автомобиля
- Плоскость препятствия расположена не параллельно заднему бамперу
- Поверхность дороги скользкая или находится под уклоном
- Водитель выполняет задний ход автомобиля сразу после переключения в положение «R» (Задний ход)

- водитель ускоряется или объезжает транспортное средство

Система предотвращения столкновения при парковке задним ходом может не выдать предупреждение водителю и не применить торможение даже при наличии пешеходов или объектов в таких случаях:

- Установлено какое-либо нестандартное оборудование или аксессуары
- Состояние автомобиля нестабильно из-за аварии или других причин
- Изменена высота бампера или расположения ультразвукового датчика
- Высота автомобиля меняется вследствие большой загрузки, неправильного давления в шинах и т. п.
- Камера заднего вида или ультразвуковой датчик (датчики) загрязнены посторонними веществами, такими как снег, грязь и т.п.
- Разметка на дороге ошибочно принята за пешехода
- Наличие тени или отражения света фар от поверхности дороги
- Пешеходы или объекты находятся поблизости пути автомобиля
- В пределах действия датчика автомобиля находятся объекты, создающие избыточный шум (гудки автомобилей, громко работающие двигатели мотоциклов или пневматические тормоза грузовиков)
- Автомобиль движется задним ходом в направлении узкого прохода или места парковки
- Автомобиль движется задним ходом в направлении дороги с

неровным покрытием как, например грунтовая дорога, посыпанная гравием, с буграми, уклонами и т. д.

- Ваш автомобиль буксирует прицеп
- Рядом находится ультразвуковой датчик, работающий на той же частоте, что и датчик вашего автомобиля

### ПРЕДУПРЕЖДЕНИЕ

- Во время вождения следует быть предельно внимательным. Водитель отвечает за управление тормозом для обеспечения безопасности движения.
- Во время вождения всегда обращайтесь внимание на дорожные условия и обстановку на дороге независимо от наличия или отсутствия предупреждающих сообщений.
- Перед началом движения следует обязательно убедиться в отсутствии пешеходов или объектов рядом с автомобилем.
- Работа системы предотвращения столкновения при парковке задним ходом зависит от ряда условий. Если скорость автомобиля превышает 4 км/ч (2 мили/ч), система будет оказывать помощь в предотвращении столкновений только при обнаружении пешеходов. Обязательно оцените ситуацию вокруг автомобиля и будьте внимательны при движении задним ходом.
- Некоторые типы объектов могут не регистрироваться задними ультразвуковыми датчиками. Это зависит от материала или размеров объекта, а также от расстояния до него. Все перечисленные факторы влияют на эффективность датчиков.

- В зависимости от дорожных условий и ситуации система помощи по предотвращению столкновения при парковке задним ходом (Reverse Parking Forward Collision-Avoidance Assist) может отключаться, работать некорректно или включаться без необходимости.
- Не полагайтесь исключительно на вспомогательную систему предотвращения столкновения при парковке задним ходом. Это может привести к травмам или повреждению автомобиля.
- Всегда следите за чистотой камеры заднего вида и задних ультразвуковых датчиков.
- Не используйте моющие средства, содержащие кислоты или щелочи для очистки объектива камеры заднего вида. Пользуйтесь только мягким мылом или нейтральным моющим средством и тщательно смывайте его водой.
- Не следует направлять струю моющего аппарата высокого давления непосредственно на камеру заднего вида, ультразвуковые датчики или близлежащие области. Это может привести к неисправности камеры заднего вида или ультразвуковых датчиков.
- Запрещается покрывать бампер в месте установки камеры заднего вида или ультразвуковых датчиков такими предметами как наклейка, защита бампера или крепление для велосипедов. Это может неблагоприятно повлиять на эффективность работы системы предотвращения столкновения при парковке задним ходом.
- Запрещается разбирать камеру заднего вида и задние ультразвуковые датчики, а также применять к ним ударное воздействие.
- Не прилагайте чрезмерных усилий к камере заднего вида или задним ультразвуковым датчикам. Система предотвращения столкновения при парковке задним ходом может работать некорректно, если нарушить настройки камеры заднего вида или задних ультразвуковых датчиков, сдвинув их с места. Kia рекомендует обратиться к официальному дилеру Kia или партнерской сервисной компании.
- При резком применении торможения с целью предотвращения столкновения может быть слышен шум.
- Если уже звучит какой-либо другой предупреждающий сигнал, например о не пристегнутом ремне безопасности, сигнал системы предотвращения столкновения при парковке задним ходом может не выдаваться.
- Система предотвращения столкновения при парковке задним ходом может работать некорректно, если задний бампер был поврежден, заменен или отремонтирован.
- Система предотвращения столкновения при парковке задним ходом может работать некорректно под воздействием сильных электромагнитных волн.
- Работа аудиосистемы автомобиля с высокой громкостью звука может перекрывать звуки предупреждения системы предотвращения столкновения при парковке задним ходом.



- Корректность работы системы управления торможением зависит от состояния системы динамической стабилизации (ESC).

Предупреждение останется только, если:

- Включена сигнальная лампа ESC (электронного контроля устойчивости)
- Система динамической стабилизации (ESC) выполняет какую-либо функцию

### \* ПРИМЕЧАНИЕ

Вспомогательная система предотвращения столкновения при парковке задним ходом может обнаруживать пешеходов и объекты в следующих случаях:

- пешеход стоит позади автомобиля;
- по центру сзади вашего автомобиля имеется большое препятствие, например припаркованное транспортное средство.

## Интеллектуальная система помощи при парковке с дистанционным управлением (RSPA) (при наличии)

Интеллектуальная система дистанционной парковки с помощью датчиков осуществляет парковку автомобиля и выезд с парковочного места без присутствия водителя, который управляет системой с определенного расстояния. Система автоматически выполняет поиск места для парковки и контролирует работу рулевого колеса и механизма переключения передач, а также скорость автомобиля.

Функция	Описание
Дистанционное управление	<p>Дистанционное движение вперед или назад</p> 

- Функции интеллектуальной дистанционной парковки и дистанционной работы можно активировать с помощью интеллектуального ключа, находясь на некотором расстоянии от автомобиля.
- Функции интеллектуальной системы автоматической парковки можно активировать, находясь внутри автомобиля.
- Функции интеллектуальной системы автоматической парковки помогают водителю выполнить перпендикулярную и параллельную парковку задним ходом.
- Интеллектуальная система выезда помогает водителю выполнить параллельный выезд вперед.
- Во время работы «Remote Smart Parking Assist» (Интеллектуальная

система помощи при парковке с дистанционным управлением) также работают функции «Parking Distance Warning» (Предупреждение о расстоянии при парковке) и «Surround View Monitor» (Монитор кругового обзора). Подробнее см. в разделе "Система предупреждения о расстоянии при парковке передним/задним ходом (PDW) (при наличии)" на странице 6-197 и "монитор кругового обзора (SVM) (при наличии)" на странице 6-168.

## Датчик обнаружения

Передние ультразвуковые датчики



Передние боковые ультразвуковые датчики



Задние боковые ультразвуковые датчики



Задние ультразвуковые датчики



Смотрите точное расположение датчиков обнаружения на иллюстрации выше.

## ⚠ ПРЕДУПРЕЖДЕНИЕ

- Запрещается разбирать датчики обнаружения, а также применять к ним ударное воздействие.
- Если датчик обнаружения был заменен или отремонтирован, рекомендуется проверить автомобиль у официального дилера Kia или партнерской сервисной компании.
- Интеллектуальная система автоматической парковки может не работать, если изменена высота бампера, не соблюдена процедура установки датчиков или датчики повреждены. Работе датчика также могут мешать любое дополнительное оборудование или принадлежности, установленные не на заводе-изготовителе.
- Если ультразвуковой датчик обледенел или покрыт снегом, грязью или водой, он может не работать, пока загрязнения не будут удалены мягкой тканью.
- Не подвергайте ультразвуковой датчик толчкам или ударам и не допускайте появления на нем царапин. В результате датчик может быть поврежден.
- Не следует направлять струю моющего аппарата высокого давления

непосредственно на ультразвуковые датчики или близлежащие области.

## Настройки интеллектуальной системы дистанционной парковки

### Настройка функций

#### Громкость предупреждений

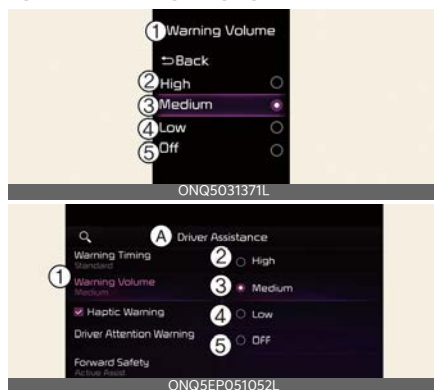

#### A: Помощь при вождении

##### 1 Громкость предупреждений

##### 2 Максимальный

##### 3 Средний

##### 4 Минимальный

##### 5 Выкл. (при наличии функции вибрации рулевого колеса)

При работающем двигателе выберите **Помощь при вождении** → **Громкость предупреждений** в меню «Настройки» и настройте громкость предупреждений для интеллектуальной системы дистанционной парковки, выбрав одно из значений: **Высокая**, **Средняя**, **Низкая** или **Выкл.**





#### \* ПРИМЕЧАНИЕ

- Если изменить громкость предупреждения, громкость предупреждения других систем помощи водителю также может измениться.
- При этом, даже если выбрано значение **Выкл.**, звуковой сигнал не будет отключен, и для него будет установлена громкость **Низкая**.

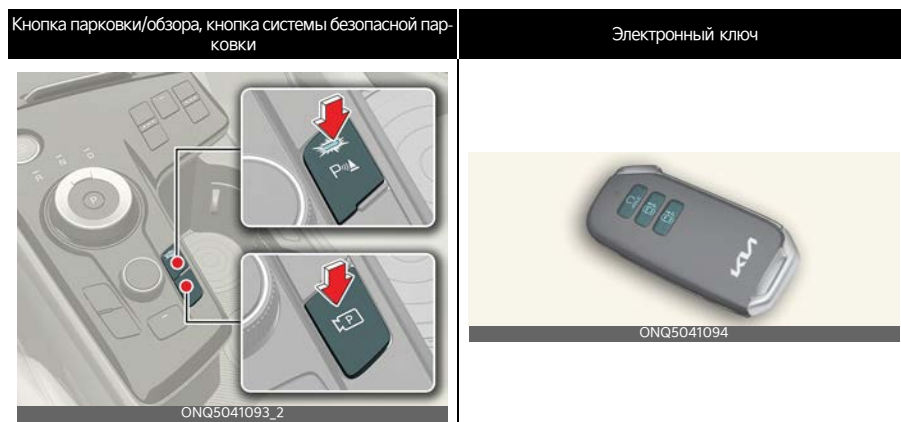
## Работа интеллектуальной системы дистанционной парковки

### Кнопка интеллектуальной системы дистанционной парковки



Место размещения	Наименование	Символ	Описание
<p>Внутри автомобиля</p>	<p>Кнопка парковки/обзора</p>		<ul style="list-style-type: none"> <li>• Чтобы включить интеллектуальную систему дистанционной парковки, нажмите и удерживайте кнопку парковки/обзора. Автоматически включится функция предупреждения о парковочном расстоянии спереди/сзади. (Однако в зависимости от обстоятельств могут использоваться разные функции. Подробные характеристики каждой функции приведены на следующих страницах.)</li> <li>• Если функция интеллектуальной парковки или выезда с парковки включена, для нее активации нажмите и удерживайте кнопку парковки/обзора.</li> </ul>
	<p>Кнопка безопасной парковки</p>		<ul style="list-style-type: none"> <li>• Во время работы интеллектуальной системы дистанционной парковки нажмите кнопку безопасной парковки, чтобы завершить ее работу.</li> </ul>
<p>Электронный ключ</p>	<p>Кнопка удаленного запуска</p>		<ul style="list-style-type: none"> <li>• Для дистанционного запуска автомобиля нажмите кнопку дистанционного запуска после выключения двигателя и закрытия дверей автомобиля.</li> <li>• Во время работы функции дистанционного перемещения нажмите кнопку дистанционного запуска, чтобы завершить работу функции.</li> </ul>
	<p>Кнопка движения вперед</p>		<ul style="list-style-type: none"> <li>• При использовании функции интеллектуальной дистанционной парковки поддерживается режим парковки задним ходом независимо от того, какая кнопка нажата: «Вперед» или «Назад».</li> </ul>
	<p>Кнопка «Назад»</p>		<ul style="list-style-type: none"> <li>• При использовании функции дистанционного перемещения автомобиль движется в направлении, обозначенном на нажатой кнопке.</li> </ul>

## Дистанционное управление

### Порядок работы

Дистанционное управление работает в следующем порядке:

1. Подготовка к дистанционному движению вперед и назад
2. Дистанционное движение вперед и назад

### 1. Подготовка к дистанционному движению вперед и назад

Существует два способа управления функцией дистанционного управления.

#### Способ (1): С отключенным двигателем



1. Находясь на определенном расстоянии от автомобиля, нажмите кнопку блокирования дверей (🔒) на электронном ключе.
2. Нажмите и удерживайте кнопку дистанционного запуска (HOLD) около 4 секунд, пока автомобиль не заведется.

\* Подробнее о дистанционном запуске двигателя см. в разделе "Блокировка/разблокировка с помощью электронного ключа" на странице 4-14 и "Дистанционная парковка автомобиля (при наличии)" на странице 4-9.

#### Способ (2): С включенным двигателем

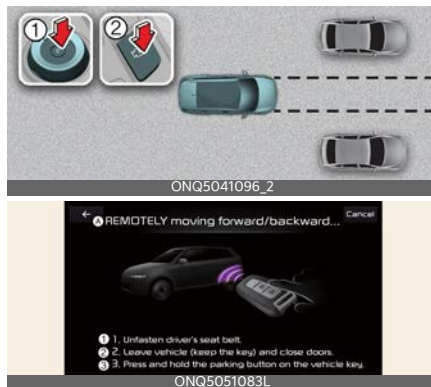

#### A: Дистанционное движение вперед/назад...

1. Отстегните водительский ремень безопасности.
2. Выйдите из автомобиля (возьмите с собой ключ) и закройте двери.
3. Нажмите и удерживайте кнопку «Parking» (Парковка) на ключе автомобиля.

1. Остановите автомобиль перед местом, где будет использоваться функция дистанционного управления и передвиньте рычаг коробки передач в положение «P» (парковка).
2. Чтобы включить интеллектуальную систему парковки, нажмите и удерживайте кнопку парковки/обзора (P). На экране информационно-развлекательной системы появится сообщение **Включено дистанционное управление**.
3. Выйдите из автомобиля и электронным ключом закройте все двери.

## \* ПРИМЕЧАНИЕ

- Для использования функции дистанционного управления на экране информационно-развлекательной системы необходимо выбрать пункт **Соглашаюсь** при условии правильной работы информационно-развлекательной системы.
- Способ (2) можно использовать после превышении скорости 5 км/ч (3 миль/ч).
- Если после завершения параллельной парковки интеллектуальной системой дистанционной парковки включить ее повторно, становится доступной функция дистанционного управления по способу (2).

## 2. Дистанционное управление



1. Нажмите и удерживайте кнопку «Вперед» (🔽➡️) или «Назад» (🔽⬅️) на электронном ключе.
  - Интеллектуальная система дистанционной парковки будет автоматически управлять рулевым колесом, скоростью автомобиля и коробкой передач. Автомобиль будет двигаться в направлении, заданном нажатой кнопкой.
  - Если во время работы системы дистанционного перемещения вы отпустите кнопку «Вперед» или «Назад», автомобиль остановится и автоматическое управле-

ние будет приостановлено. При повторном нажатии и удержании кнопки функция возобновит работу.

2. Удерживайте нажатой кнопку «Forward» (Вперед) (🔽➡️) или «Backward» (Назад) (🔽⬅️) до тех пор, пока автомобиль достигнет места назначения.
3. При включенной функции дистанционного управления посадка в автомобиль производится с помощью электронного ключа или кнопки «Remote Start» (Дистанционный пуск) (🔽Ⓜ) на электронном ключе.
  - На экране информационно-развлекательной системы появится сообщение. Рычаг коробки передач будет автоматически переведен в положение «P» (Парковка) и включен стояночный тормоз.
  - Если нажать кнопку «Remote Start» (Дистанционный пуск) (🔽Ⓜ), двигатель выключится. Если в автомобиле будет присутствовать водитель, двигатель будет оставаться включенным.

## \* ПРИМЕЧАНИЕ

- С помощью функции дистанционного управления автомобилем можно управлять с помощью электронного ключа, находясь вне салона автомобиля.
- Перед использованием функции дистанционного перемещения уберите все электронные ключи из автомобиля.
- Функция дистанционного управления работает только при условии,

если электронный ключ находится в пределах 4 м (13 футов) от автомобиля. Если при нажатии кнопки «Вперед» или «Назад» на электронном ключе автомобиль не двигается, проверьте расстояние и повторно нажмите на кнопку.

- Диапазон обнаружения электронного ключа меняется в зависимости от окружающих объектов, находящихся под воздействием радиоволн, например опор линии электропередач, теле- и радиовещательных станций и т. д.
- Дистанционное движение вперед по варианту (1) система воспринимает как маневр выезда и проверяет наличие пешеходов, животных и объектов вокруг автомобиля, который продвигается на расстояние 4 м (13 футов). По завершении проверки управление рулевым колесом осуществляется в соответствии с обстановкой впереди.
- Дистанционное движение вперед по варианту (2) система воспринимает как маневр парковки и немедленно начинает управление рулевым колесом в соответствии с обстановкой впереди, помогая занять парковочное пространство и выровнять автомобиль. Однако эффективность работы системы может снизиться в зависимости от наличия пешеходов, животных или объектов и обстановки вокруг автомобиля.
- При дистанционном движении вперед как по варианту (1), так и по варианту (2), сначала происходит выравнивание рулевого колеса, после чего автомобиль начинает двигаться прямо.

## **⚠ ПРЕДУПРЕЖДЕНИЕ**

- Перед использованием функции дистанционного управления убедитесь, что все пассажиры вышли из автомобиля.
- Перед тем как выйти из автомобиля, закройте окна и люк в крыше, затем выключите двигатель и заблокируйте двери.
- Если при парковке в узком пространстве аккумулятор автомобиля разряжается или интеллектуальная система дистанционной парковки дает сбой, функция дистанционного управления не работает. Всегда паркуйте автомобиль в таком месте, где можно свободно выйти из автомобиля и сесть в него.
- Имейте в виду, что в зависимости от парковочного пространства выход из автомобиля, припаркованного с помощью функции дистанционного управления, может оказаться невозможным.
- По завершении маневра парковки окружающая обстановка может измениться вследствие перемещения других автомобилей. В этом случае функция дистанционного управления может не работать.

## **Статус работы интеллектуальной системы дистанционной парковки**



Статус работы	Светодиодный индикатор электронного ключа	Аварийный световой индикатор
Под контролем	Зеленый светодиодный индикатор непрерывно мигает	-

Статус работы	Светодиодный индикатор электронного ключа	Аварийный световой индикатор
Пауза	Красный светодиодный индикатор непрерывно мигает	Мигает
Выкл.	Красный светодиодный индикатор горит 4 секунды и выключается	Мигает 3 раза и отключается
Завершено	Зеленый светодиодный индикатор горит 4 секунды и выключается	Мигает 1 раз и отключается

### \* ПРИМЕЧАНИЕ

- Статус работы предупреждающего светового сигнала может быть неприменим в зависимости от законодательства вашей страны.
- Если электронный ключ находится за пределами рабочего диапазона (приблизительно 4 м (13 футов) от автомобиля), светодиодный индикатор ключа не мигает и не горит. Используйте электронный ключ в указанном рабочем диапазоне.



### Отключение работающей функции дистанционного управления

- Когда информационно-развлекательная система выдает водителю рекомендации с использованием способа 2, нажмите кнопку «Parking/View» (Парковка/обзор)  или переведите рычаг переключения передач в положение «Р» (Парковка).
- Нажмите кнопку безопасной парковки () или выберите **Отменить** на экране информационно-развлекательной системы.

- Когда автомобилем управляет функция дистанционного управления, нажмите кнопку дистанционного запуска () на интеллектуальном ключе. Функция дистанционного управления отключится. В это время зажигание автомобиля выключается.
- Сядьте в автомобиль с электронным ключом в руках. Функция дистанционного управления отключится. В это время зажигание автомобиля остается включенным.

### Работа функции приостанавливается в следующих условиях:

Если работа функции дистанционного управления приостанавливается, автомобиль останавливается. Если условие, ставшее причиной приостановки, устранено, работа функции может возобновиться.

- В направлении движения автомобиля находится пешеход, животное или объект
- Открыт багажник или дверь
- Отсутствует непрерывное нажатие кнопки «Вперед» () или «Назад» ()
- Одновременно нажаты несколько кнопок на электронном ключе
- Электронный ключ находится на расстоянии более 4 м (13 футов) от автомобиля
- Одновременно нажата кнопка на другом интеллектуальном ключе (кроме кнопки запуска)
- Когда автомобиль движется задним ходом, работает вспомогательная система предотвращения столкновения в слепой зоне или



система предотвращения столкновений с объектами, движущимися в поперечном направлении позади автомобиля.

- Автомобиль проезжает 7 м (22 фута) с нажатой на интеллектуальном ключе кнопкой дистанционного управления (максимальное расстояние перемещения при нажатии кнопки)

### Работа функции отменяется в следующих условиях:

Если отключить функцию дистанционного управления, автомобиль остановится, трансмиссия автоматически переключится в режим «Р» (Парковка) и включится электронный стояночный тормоз.

- Поворот рулевого колеса
- Переключение рычага коробки передач во время движения автомобиля
- Включение электронного стояночного тормоза во время движения автомобиля
- Капот открыт
- Нажата педаль тормоза или газа при закрытых дверях
- Интеллектуальный ключ находится снаружи автомобиля, при этом нажата педаль тормоза и открыта водительская дверь
- Происходит резкое ускорение
- Происходит занос автомобиля
- Колесо не вращается из-за препятствия
- С момента запуска функции дистанционного управления прошло около 3 минут и 50 секунд

- Градус дорожного уклона превышает допустимый для работы диапазон
- Работа функции приостановлена более чем на 1 минуту
- Автомобиль переместился на расстояние более 14 м (45 футов) с начала работы функции дистанционного управления
- Управление рулевым колесом, механизмами переключения передач и торможения осуществляется некорректно
- Неполадка в работе электронного ключа или его батарея разряжена
- Из-за скользкой дороги включена работа антиблокировочной тормозной системы (ABS), антипробуксовочной системы (TCS) или электронной стабилизации курсовой устойчивости (ESC)
- звучит сигнал противоугонной системы.

### Неисправности и ограничения интеллектуальной системы дистанционной парковки

### Неисправности интеллектуальной системы дистанционной парковки

### Проверка интеллектуальной системы дистанционной парковки



## A: Проверьте вспомогательную систему парковки

### 1 Обратитесь к дилеру или в ближайший сервисный центр.

Если интеллектуальная система дистанционной парковки работает некорректно, на экране информационно-развлекательной системы появится сообщение **Проверьте вспомогательную систему парковки**. В этом случае необходимо прекратить использование функции и рекомендуется проверить ее работу у официального дилера Kia или в партнерской сервисной компании.

## Отмена интеллектуальной системы дистанционной парковки



## A: Вспомогательная система парковки отключена.

### 1 См. руководство по эксплуатации.

Работающую функцию интеллектуальной дистанционной парковки можно отменить, при этом на экране информационно-развлекательной системы может появиться сообщение **Вспомогательная система отключена** независимо от этапа парковки. В зависимости от ситуации могут появиться и другие сообщения. Выполняя парковку с помощью интеллектуальной системы дистанционной парковки, следуйте инструкциям на экране информационно-развлекательной системы. При использовании

функции всегда следите за окружающей обстановкой и соблюдайте осторожность.

## Режим ожидания интеллектуальной системы дистанционной парковки



## A: Не соблюдены условия работы системы парковки

### 1 См. руководство по эксплуатации.

Если появилось сообщение **Не соблюдены условия работы системы парковки**, при нажатии кнопки парковки/обзора (P) интеллектуальная система дистанционной парковки переходит в режим ожидания. Через некоторое время проверьте работу функции, нажав и удерживая кнопку парковки/обзора (P).

Сообщение появится даже в том случае, если батарея электронного ключа разряжена. Проверьте уровень заряда батареи электронного ключа.

## Ограничения интеллектуальной системы дистанционной парковки

В описанных ниже обстоятельствах работа функции парковки или выезда может быть ограничена, может возникнуть вероятность столкновения или интеллектуальная система дистанционной парковки может отключиться. При необходимости выполните парковку или выезд вручную.

- С рулевому колесу прикреплен какой-либо предмет
  - На автомобиль установлены противогололедные цепи, запасное колесо или колесо другого размера
  - Давление в шинах ниже или выше стандартного значения
  - На автомобиле закреплен груз, длина или ширина которого превышает габариты автомобиля, или подсоединен прицеп
  - Не отрегулирован сход-развал колес
  - Сильный крен автомобиля на одну сторону
  - На автомобиле установлено крепление для прицепа
  - Регистрационный знак автомобиля установлен в нестандартном месте
  - Если при включенной интеллектуальной системе автоматической парковки человек, животное или предмет находится выше или ниже места установки ультразвукового датчика
  - Место для парковки расположено под углом или по диагонали
  - Рядом с парковочным местом есть препятствие, например человек, животное или предмет (урна, велосипед, мотоцикл, магазинная тележка, узкий столб и т. д.)
  - Рядом с парковочным местом есть круглая тумба, узкий столб или столб с окружающими его объектами
  - Если дорога неровная (бордюрные камни, «лежащие полицейские» и т. д.)
  - Дорого скользкая
  - Рядом с парковочным местом стоит грузовик или автомобиль с увеличенным дорожным просветом и т. д.
  - Парковочное место расположено под уклоном
  - Сильный ветер
  - Интеллектуальная система дистанционной парковки используется на неровных или гравийных дорогах, в кустарнике и т. д.
  - Работа ультразвукового датчика нарушена из-за чрезвычайно жаркой или холодной погоды
  - Ультразвуковой датчик покрыт снегом или водой
  - Рядом находится объект, создающий ультразвуковые волны
  - Когда рядом с ультразвуковым датчиком работает беспроводное устройство с функцией передачи
  - Ваш автомобиль находится в зоне действия системы предупреждения о расстоянии при парковке другого автомобиля
  - Датчик установлен неправильно или сместился в результате удара по бамперу
  - Если ультразвуковой датчик не может обнаружить следующие объекты: острые или тонкие предметы, такие как тросы, цепи или небольшие столбики
  - Объекты длиной менее 100 см (40 дюймов) или диаметром менее 14 см (6 дюймов)
  - Объекты, которые поглощают звуковой сигнал, изучаемый датчиком, например ткани, губчатые материалы или снег
- Интеллектуальная система дистанционной парковки может работать некорректно в следующих обстоятельствах:

- Парковка под уклоном



В случае парковки под уклоном выполняйте маневр вручную.

- Парковка в снегу



Снег может помешать работе датчиков в процессе парковки, а на скользкой дороге может быть отменена работа интеллектуальной системы дистанционной парковки.

- Парковка на неровной дороге



Работа интеллектуальной системы дистанционной парковки может быть отменена, если автомобиль пробуксовывает или не может продолжать движение из-за состояния дорожного покрытия, например на гравийном или булыжном участке.

- Парковка за грузовиком



Не используйте интеллектуальную систему дистанционной парковки рядом с транспортными средствами с увеличенным дорожным просветом, например автобусами, грузовиками и т.д. Это может привести к аварии.

- Парковка у столба



Эффективность работы интеллектуальной системы дистанционной парковки может снизиться или может произойти столкновение, если рядом с парковочным местом находится узкий столб, круглая тумба, квадратный столб или столб с окружающими его объектами (например, пожарный гидрант и т.п.). Водителю следует припарковать автомобиль самостоятельно.

- Парковка при наличии автомобиля только с одной стороны



Если при использовании интеллектуальной системы дистанционной парковки другой автомобиль находится только с одной стороны, ваш автомобиль может пересечь парковочную линию во избежание столкновения.

- Диагональная парковка



Интеллектуальная система дистанционной парковки не выполняет диагональную парковку. Даже если автомобилю удалось войти в зону парковки, не используйте функцию, так как она будет работать некорректно.

- Выезд с парковочного места у стены или парковка в ограниченном пространстве



- Интеллектуальная система дистанционной парковки может работать некорректно при выезде из парковочного места у стены или при парковке в ограниченном пространстве. Перед выездом всегда проверяйте наличие пешеходов, животных и объектов поблизости.
- В целях вашей безопасности интеллектуальная система дистанционной парковки не выпол-

няет поиск парковочного места в ограниченном пространстве, величина которого меньше минимальных значений, требуемых для парковки.

### ⚠ ПРЕДУПРЕЖДЕНИЕ

- При использовании интеллектуальной системы дистанционной парковки водитель несет ответственность за безопасную парковку автомобиля и выезд с парковочного места.
- Используя интеллектуальную систему автоматической парковки, в целях безопасности не стойте на пути автомобиля.
- Кроме того, всегда проверяйте окружающее пространство. Автомобиль может столкнуться с пешеходами, животными или объектами, находящимися рядом с датчиком или в слепой зоне датчиков.
- Столкновение может произойти и в случае внезапного появления пешехода, животного или объекта во время работы интеллектуальной системы дистанционной парковки.
- Не используйте систему, находясь в состоянии алкогольного опьянения.
- Не позволяйте детям и посторонним людям пользоваться электронным ключом.
- Непрерывное использование интеллектуальной системы дистанционной парковки в течение длительного времени может неблагоприятно сказаться на ее работе.
- Интеллектуальная система дистанционной парковки может работать некорректно, если требуется кор-

рекция схода-развала колес, например, в случае крена автомобиля в одну сторону. Рекомендуется проверить автомобиль у официального дилера Kia или в партнерской сервисной компании.

- Если интеллектуальная система дистанционной парковки выполняет торможение или водитель нажимает на педаль тормоза, может слышаться шум.
- Интеллектуальная система дистанционной парковки может внезапно включить тормоз, чтобы избежать столкновения.
- Используйте интеллектуальную систему дистанционной парковки только в том случае, если парковочного пространства достаточно для безопасного движения автомобиля.

стоял на улице при низкой температуре, функция интеллектуальной дистанционной парковки может работать с задержкой или отключиться в зависимости от состояния автомобиля.

---

#### \* ПРИМЕЧАНИЕ

- Если во время работы интеллектуальной системы дистанционной парковки звучит предупреждение третьего уровня (непрерывный звуковой сигнал) о парковочном расстоянии спереди/сзади, значит, рядом с автомобилем обнаружено препятствие. В этом случае интеллектуальная система дистанционной парковки временно прекращает работу. Убедитесь в отсутствии пешеходов, животных и других объектов рядом с автомобилем.
- В зависимости от режима работы тормозной системы при движении автомобиля могут включиться стоп-сигналы.
- В случае дистанционного пуска автомобиля, который долгое время

## Декларация соответствия (при наличии)

Радиочастотные компоненты (передний радар) соответствуют перечисленным ниже требованиям.

### Для Тайваня

第十二條

經型式認證合格之低功率射頻電機，非經許可，公司、商號或使用者均不得擅自變更頻率、加大功率或變更原設計之特性及功能。

第十四條

低功率射頻電機之使用不得影響飛航安全及干擾合法通信；經發現有干擾現象時，應立即停用，並改善至無干擾時方得繼續使用。

前項合法通信，指依電信法規定作業之無線電通信。低功率射頻電機須忍受合法通信或工業、科學及醫療用電波輻射性電機設備之干擾。

ONQ5051043L

### Для Таиланда



กระทรวงวิทยาศาสตร์และเทคโนโลยี  
 เครื่องวิทยุคมนาคมนี้ ได้รับยกเว้น ไม่ต้องได้รับ  
 ใบอนุญาตให้มี ใช้ซึ่งเครื่องวิทยุคมนาคม  
 หรือตั้งสถานีวิทยุคมนาคมตามประกาศ กสทช.  
 เรื่อง เครื่องวิทยุคมนาคม และสถานีวิทยุ  
 คมนาคมที่ได้รับยกเว้นไม่ต้องได้รับใบอนุญาต  
 วิทยุคมนาคม ตามพระราชบัญญัติวิทยุ  
 คมนาคม พ.ศ. 2498

nwb. | โทรคมนาคม  
 กำกับดูแลเมื่อประชาชน  
 Call Center 1200 (InswS)

ONQ5051044L

### Для Индонезии

72511/SDPPI/2021

10239



ONQ5051045L

### Для Сингапура



Complies with  
 IMDA Standards

DA105282

ONQ5051046L

### Для Европы и стран, в которых требуется сертификация CE

Trade mark or Trade name : Hyundai Mobis  
 203, Teheran-ro, Gangnam-gu, Seoul, 06141,  
 Republic of Korea

Frequency : 76-77 GHz

Max EIRP(Peak) :

Normal Resolution 27.60 dBm

High Resolution : 32.58 dBm

The antenna(s) must be installed such that a minimum separation distance of at least 20 cm is maintained between the radiator (antenna) and all persons at all times. This device must not be co-located or operating in conjunction with any other antenna or transmitter.

Hereby, Hyundai Mobis Co.,Ltd declares that the radio equipment type MAR320A is in compliance with Directive 2014/53/EU.

The full text of the EU declaration of conformity is available at the following internet address:

[https://www.mobis.co.kr/upload/CE/MOBIS\\_MAR320A.pdf](https://www.mobis.co.kr/upload/CE/MOBIS_MAR320A.pdf)

ONQ5051047L

### Для Украины



UA RF:3MOBS320A

ONQ5051088L

Hyundai Mobis Co.,TOB  
 Гангнам-гу 203, Тегеран-ро Сеул 06141  
 Республика Корея  
 UNIT ASSY-FR RADAR  
 MAR320A  
 Частотний діапазон: 76 - 77 ГГц  
 Потужність передачі: 27.60 дБм (макс.) EIRP, 32.58  
 дБм (макс.) EIRP

справжнім Hyundai Mobis Co.,TOB заявляє, що тип р  
 адіообладнання MAR320A відповідає Технічному р  
 егламенту радіообладнання;  
 повний текст декларації про відповідність доступни  
 й на вебсайті  
 за такою адресою:  
[https://www.mobis.co.kr/upload/CE/MOBIS\\_MAR320A  
 .pdf](https://www.mobis.co.kr/upload/CE/MOBIS_MAR320A.pdf)

ONQ5051049L

### Для Сербии



ONQ5051058L

### Для Южноафриканской Респу- блики



ONQ5051060L

### Для Молдовы

Prin prezenta, Hyundai Mobis Co.,Ltd, declară că  
 tipul de echipamente radio MAR320A este în  
 conformitate cu Reglementarea tehnică „Punerea  
 la dispoziție pe piață a echipamentelor radio”.  
 Textul integral al declarației de conformitate este  
 disponibil la următoarea adresă de Internet:  
[https://www.mobis.co.kr/upload/CE/MOBIS\\_MAR32  
 0A.pdf](https://www.mobis.co.kr/upload/CE/MOBIS_MAR320A.pdf)

ONQ5051053L

### Для Замбии



ONQ5051063L

### Для Иордании

Hyundai Mobis Co.,Ltd  
 UNIT ASSY-FR RADAR  
 MAR320A

ONQ5051054L

### Для ОАЭ



ONQ5051055L

### Для Нигерии

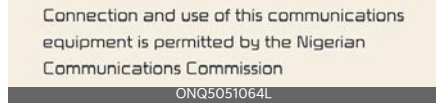

ONQ5051064L

### Для Ганы



ONQ5051056L

### Для Марокко



ONQ5051065L



Для России



OGL3051251L

Model : MAR320A  
 Hyundai Mobis  
 Rating : 12V DC, 1.5A  
 MADE IN KOREA  
 Hyundai Mobis Co.,Ltd  
 203, Teheran-ro, Gangnam-gu, Seoul, 06141,  
 Republic of Korea  
 Local representative : Proxy  
 Local rep Address : Of, 216, bl.2, Obolenskoe road,  
 Protvino, Moscow region, 142281  
 Local rep contact : Tel. 7 (495) 369-00-84 , E-mail:  
 proxy.russia@gmail.com

ONQ5051067L

Для Омана

Oman – TRA
D192564
TRA/TA-R/10701/20

ONQ5051069L

Для Малайзии



ONQ5051070L

Для Израиля

הנאם מיוחדים הערחה המשרד:  
 א. השימוש במכשיר הינו על בסיס "משנ" ופטור מרשיון הפעלה אלוטרי.  
 כלומר – לא מוגן מהפרעות וללא הפרעה למערכות אחרות המפעלות כד"ר.  
 ב. ר"ק "בפעולה כ"ק" לשימוש עקרי של הלקוח בלבד, האייד טעור מרשיון הפעלה אלוטרי.  
 מתן "רשות כ"ק" לצד ג' מרדכי ישרון מיוחד ממשרד התקשורת.  
 ג. אסור להחליף את האנטנה המקורית של המכשיר, ולא לעשות בו כל שינוי טכני אחר.

שם הייצור והמסחר: ציוד לרכב – רדאר  
 שם הרשין: Hyundai Mobis - ינדאי מוביס  
 שם הרבואן וכתובתו: טלקאר בתרה ביל"מ  
 המסנר 2  
 תל אביב - יפו  
 שם הדגם: MAR320A  
 ארץ יורה: קוריאה

הוראת ביטוח Hyundai Mobis MAR320A  
 יש למעול ע"מ כללי הביטוחות הבאים:  
 אין לפתוח את המוצר, במקרה של בעיה כלשהי, יש לפנות למעבדת השרידות הקרובה.  
 יש להרוזיק את המוצר מנוליס.  
 במקרה של ריח חמור, רעשים שמקורם במוצר, יש לתקן מיידי ממקור אספקה  
 ולפנות למעבדת שרידת.  
 אזהרה:  
 יש להחזיק את האנטנה כך שתחוק מרוחק הפדרה מינימלי של לפחות 20 ס"מ בין האנטנה וכל האנשים בכל עת.  
 ONQ5051094L

Для Бразилии



17417-20-04902

ONQ5051074L

Este equipamento não tem direito à proteção contra interferência prejudicial e não pode causar interferência em sistemas devidamente autorizados

ONQ5051076L

### Для Мексики

IFETEL:RLVHYMA21-1124

"La operación de este equipo está sujeta a las siguientes dos condiciones:

(1) es posible que este equipo o dispositivo no cause interferencia perjudicial y (2) este equipo o dispositivo debe aceptar cualquier interferencia, incluyendo la que pueda causar su operación no deseada."

ONQ5051078L

### Для Парагвая



NR : 2021-01-I-0013

ONQ5051079L

Hyundai Mobis Co.,Ltd  
MAR320A  
Hyundai Mobis

### Для Аргентины



RAMATEL

H-26025

ONQ5051081L

### Для Пакистана

Approved by PTA  
TAC NO : 9.2B/2021



ONQ5051082L

### Для Бенина

AGREE PAR L'ATRPT BENIN

numéro d'agrément:

N03B/ARCEP/SE/DJPC/DAR/GU/2021

Date d'agrément: 26 FEB 2021

ONQ5051084L

**Радиочастотные компоненты (задний угловой радар) соответствуют перечисленным ниже требованиям.**

### Для Мексики

IFETEL: RCPAPH519-1602

"La operación de este equipo está sujeta a las siguientes dos condiciones:

(1) es posible que este equipo o dispositivo no cause interferencia perjudicial y (2) este equipo o dispositivo debe aceptar cualquier interferencia, incluyendo la que pueda causar su operación no deseada."

OGL3051265L

## Для Украины



UA RF: 1APTВ H5TR

OGL3051266L

справжнім (найменування виробника) заявляє, що тип радіобладнання (позначення типу радіобладнання) відповідає Технічному регламенту радіобладнання:

повний текст декларації про відповідність доступний на веб-сайті за такою адресою:

[www.aptiv.com/automotive-homologation](http://www.aptiv.com/automotive-homologation)

OGL3051267L

## Для Ганы

NCA approved: ZRO-MB-7E3-249

OGL3051268L

## Для Южноафриканской Республики



TA-2019/1524

OGL3051269L

## Для Японии

This device is granted pursuant to the Japanese Radio Law

under the grant ID n° : 203-JN1053

This device should not be modified (otherwise the granted designation number will become invalid)

本製品は、電波法に基づく特定無線設備の技術基準適合証明などを受けております。認証番号: 203-JN1053

本製品の改造は禁止されています。(適合証明番号などが無効となります。)

OGL3051270L

## Для Сербии



И61819

OGL3051271L

## Для Парагвая



NR: 2019-12-I-0671

OGL3051272L

### Для Малайзии



### Для Сингапура



### Для Европы и стран с сертификатом CE

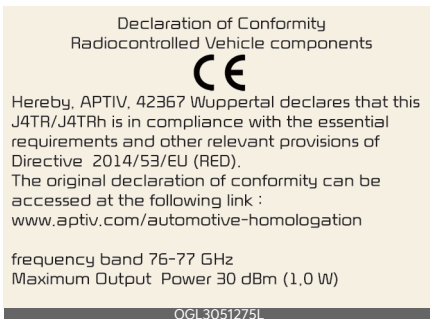

### Для Таиланда



### Для Израила



## Экономичная работа

Расход топлива при эксплуатации автомобиля в основном зависит от стиля вождения, а также условий и времени поездки.

Каждый из этих факторов определяет то расстояние в километрах, которое способен преодолеть автомобиль, израсходовав литр топлива. Для того чтобы сделать эксплуатацию автомобиля экономной, следуйте приведенным ниже рекомендациям относительно вождения, которые помогут сократить затраты как на топливо, так и на ремонт.

- Автомобиль должен двигаться плавно.
- Двигайтесь с умеренной скоростью.
- Следите за состоянием шин.
- Следите за правильностью регулировки углов установки колес.
- Выполняйте сервисное обслуживание автомобиля в соответствии с графиком технического обслуживания.
- Не возите в автомобиле лишний груз.
- Не оставляйте двигатель работать на холостых оборотах дольше, чем необходимо.
- Не перегружайте двигатель, заставляя его работать на слишком низких или слишком высоких оборотах.
- Не открывайте окна на высокой скорости.
- Снижайте скорость при боковом и встречном ветрах.

### ПРЕДУПРЕЖДЕНИЕ

Не следует выключать двигатель при движении под гору или в других ситу-

ациях, если автомобиль находится в движении. При выключенном двигателе не работают усилитель руля и усилитель тормозов. Кроме того, при выключении зажигания во время движения с холодным двигателем возможно срабатывание блокировки рулевого колеса, что может привести к потере управления. Вместо этого рекомендуется понизить передачу и использовать торможение двигателем.

---

## Особые условия движения

Если условия эксплуатации автомобиля ухудшаются из-за плохой погоды или низкого качества дорог, необходимо управлять автомобилем более аккуратно, чем обычно.

## Опасные условия движения

При возникновении опасных условий движения, таких как вода, снег, лед, грязь, песок или подобных опасностей, соблюдайте следующие рекомендации:

- Продолжайте движение осторожно и увеличьте дистанцию для обеспечения безопасного торможения.
- Избегайте резкого торможения и поворотов руля.
- Не следует нажимать и отпускать педаль тормоза в автомобиле, оборудованном ABS.
- Если автомобиль застрял в снегу, грязи или песке, используйте вторую передачу. Нажимайте на педаль газа медленно во избежание пробуксовки ведущих колес.
- Используйте песок, каменную соль или другие нескользящие материалы под ведущими колесами, чтобы обеспечить сцепление при застревании на льду, в снегу или грязи.

## Снижение риска опрокидывания

Этот универсальный пассажирский автомобиль относится к классу полноприводных внедорожников (SUV). Внедорожники SUV сильнее подвержены риску опрокидывания, чем автомобили других типов. Автомобили класса SUV имеют увеличенный дорожный просвет и суженную

колею, что позволяет эксплуатировать их в условиях бездорожья.

Благодаря некоторым конструктивным характеристикам центр тяжести таких внедорожников располагается выше, чем у обычных автомобилей. Преимуществом высоко расположенного центра тяжести является улучшенный обзор дороги, что позволяет заблаговременно замечать препятствия и проблемные ситуации.

Внедорожники класса SUV не рассчитаны на прохождение поворотов без снижения скорости, подобно обычным автомобилям, как, например, спортивные автомобили с низкой посадкой кузова не способны эффективно перемещаться в условиях бездорожья. В силу связанного с этим риска водителю и пассажирам настоятельно рекомендуется пристегивать ремни безопасности.

Если в случае опрокидывания пассажир или водитель не будут пристегнуты, они с гораздо большей вероятностью могут получить смертельные травмы. Чтобы снизить риск опрокидывания, водитель может предпринимать некоторые меры.

Следует по возможности избегать крутых поворотов и резких маневров, а также не размещать на багажнике, установленном на крыше, тяжелый груз. Кроме того, запрещается вносить модификации в конструкцию автомобиля.

## ПРЕДУПРЕЖДЕНИЕ

- На вашем автомобиле установлены шины, призванные обеспечивать безопасную езду и хорошую управляемость. Не используйте шины и диски, отличающиеся по размеру и типу от изначально установленных

на автомобиле. Это может отрицательно повлиять на безопасность и эксплуатационные характеристики вашего автомобиля и стать причиной отказа рулевого управления или опрокидывания и получения серьезных травм. При замене любого из четырех колес все шины и диски должны иметь тот же размер, тип, рисунок протектора, марку и грузоподъемность.

- Как и в случае с другими полноприводными внедорожниками класса SUV, неправильная эксплуатация данного автомобиля может привести к потере управления, аварии или опрокидыванию.
  - Внедорожники SUV сильнее подвержены риску опрокидывания, чем автомобили других типов.
  - Благодаря некоторым конструктивным характеристикам (высокому дорожному просвету, колее и т. д.) центр тяжести в этом автомобиле расположен выше, чем в обычных машинах.
  - Внедорожники класса SUV не рассчитаны на прохождение поворотов с такой же скоростью, как обычные автомобили.
  - Избегайте крутых поворотов и резких маневров.
  - Если в случае опрокидывания пассажир или водитель не будут пристегнуты, они с гораздо большей вероятностью могут получить смертельные травмы. Следите за тем, чтобы все находящиеся в салоне люди были надежно пристегнуты ремнями безопасности.

## Раскачивание автомобиля

Если необходимо раскачать автомобиль, чтобы высвободить его из снега, песка или грязи, сначала поверните рулевое колесо вправо и влево для очистки области вокруг передних колес. Затем следует перевести рычаг переключения передач из положения «R» (задний ход) в положение любой передачи переднего хода и обратно. Не увеличивайте обороты двигателя и старайтесь, чтобы колеса пробуксовывали как можно меньше. Если вы все еще не можете выехать после нескольких попыток, вытяните автомобиль на буксире, чтобы избежать перегрева двигателя и возможного повреждения трансмиссии.

### ПРЕДУПРЕЖДЕНИЕ

Запрещено раскачивать автомобиль при нахождении рядом с ним людей или объектов и предметов. Автомобиль может внезапно сдвинуться с места и начать перемещаться вперед или назад.

### ПРЕДОСТЕРЕЖЕНИЕ

- Длительное раскачивание может привести к перегреву автомобиля, повреждению или неисправности трансмиссии и повреждению шин.
- Не допускайте пробуксовки колес, особенно на скоростях более 56 км/ч (35 миль/ч). Пробуксовка колес на высоких скоростях, когда автомобиль находится в неподвижном состоянии, может вызвать перегрев и повреждение шин, в результате чего могут пострадать находящиеся рядом люди.

**\* ПРИМЕЧАНИЕ**

Перед раскачиванием автомобиля необходимо отключить систему электронной стабилизации (ESC).

**Выполнение плавных поворотов**

Избегайте торможения или переключения передач на поворотах, особенно при мокрой поверхности дороги. Повороты желательно преодолевать с плавным ускорением. Если следовать этой рекомендации, износ шин будет сведен к минимуму.

**Движение в ночное время**

Поскольку управление автомобилем в ночное время представляет собой большую опасность, чем при дневном свете, следует помнить несколько важных правил:

- Снизьте скорость и увеличьте дистанцию между вами и другими автомобилями, поскольку в ночное время видимость резко ухудшается, особенно на участках, где отсутствует уличное освещение.
- Отрегулируйте зеркала таким образом, чтобы уменьшить отблеск фар других автомобилей.
- Фары головного света всегда должны быть чистыми и правильно отрегулированными. (Для автомобилей без функции автоматической регулировки фар головного света.) Загрязненные или неправильно отрегулированные фары головного света существенно ухудшают видимость в темное время суток.

- Старайтесь не смотреть непосредственно в фары встречных автомобилей. Это может привести к временной слепоте, и глазам потребуется несколько секунд, чтобы снова привыкнуть к темноте.

**Управление автомобилем под дождем**

Дождь и мокрые дороги могут сделать движение опасным, особенно если вы не подготовлены к вождению автомобиля по скользкому дорожному покрытию.

При вождении в дождливую погоду необходимо учитывать следующие обстоятельства:

- Сильный ливень значительно ухудшает видимость и приводит к увеличению остановочного пути, поэтому снизьте скорость автомобиля.
- Поддерживайте рабочее состояние стеклоочистителя лобового стекла. Замените щетки стеклоочистителя, если они оставляют на ветровом стекле полосы или пропускают отдельные области при работе.
- Плохое состояние шин во время резкой остановки автомобиля может привести к их пробуксовыванию на мокром дорожном покрытии и стать причиной дорожно-транспортного происшествия. Регулярно проверяйте хорошее состояние шин.
- Включите передние фары, чтобы вас видели другие участники движения.
- Движение по большим лужам на высокой скорости может негативно повлиять на тормозную систему,



поэтому старайтесь снизить скорость вашего автомобиля.

- Если тормоза намокли, их нужно просушить, периодически нажимая на педаль тормоза при движении автомобиля до восстановления эффективности торможения.

## Гидропланирование

Если дорога достаточно мокрая, а скорость достаточно большая, автомобиль может почти или полностью потерять контакт с поверхностью дороги, фактически скользя по поверхности воды. Лучшим советом будет СНИЗИТЬ СКОРОСТЬ при движении по мокрой дороге.

При уменьшении глубины протектора шин риск гидропланирования увеличивается, см. раздел "Замена колеса" на странице 8-46.

## Движение по затопленным местам

Избегайте движения по затопленным местам, если вы не уверены в том, что вода находится не выше нижней части ступицы колеса. Переезжайте водные препятствия на медленной скорости. Учитывайте необходимость обеспечить достаточный тормозной путь, поскольку вода может повлиять на работу тормозной системы.

После проезда водной преграды просушите тормоза, слегка нажав их несколько раз при медленном движении автомобиля.

## Движение по бездорожью

Соблюдайте осторожность при езде по бездорожью, так как автомобиль могут повредить камни или корни

деревьев. Перед началом движения ознакомьтесь с условиями бездорожья, по которому предстоит ехать.

## Движение по автомагистрали

### Шины

Отрегулируйте давление в шинах в соответствии с техническими характеристиками. Низкое давление в шинах приведет к их перегреву и возможному повреждению.

Не используйте изношенные или поврежденные шины, поскольку это может привести к снижению силы сцепления колес с дорогой или их повреждению.

Никогда не превышайте максимальное давление, указанное на шине.

### **⚠ ПРЕДУПРЕЖДЕНИЕ**

- Всегда проверяйте давление в шинах перед поездкой. Использование недостаточно или чрезмерно накаченных шин может привести к потере управления автомобилем, внезапному разрыву шины, аварии, травмам и даже смерти. Рекомендованные значения давления в шинах см. в разделе "Шины и колеса" на странице 9-6.
- Всегда проверяйте протектор шин перед поездкой. Изношенные шины могут привести к потере управления автомобилем. Изношенные шины следует менять как можно быстрее. Дополнительную информацию и допустимые значения износа протектора см. в разделе "Шины и колеса" на странице 9-6.

### **Охлаждающая жидкость и моторное масло для двигателя**

Движение на высокой скорости требует больше топлива, чем езда в городских условиях. Не забудьте проверить уровень моторного масла и охлаждающей жидкости двигателя.

### **Приводной ремень**

Ослабленный или поврежденный приводной ремень может привести к перегреву двигателя.

### **Вождение в зимний период**

Неблагоприятные погодные условия в зимний период приводят к повышенному износу и другим проблемам.

Чтобы свести к минимуму проблемы при езде в зимний период, соблюдайте следующие рекомендации:

### **Движение в условиях заснеженности и обледенения**

Для передвижения по глубокому снегу может потребоваться установить зимние шины или колесные цепи.

При выборе зимних шин придерживайтесь типа и размера, которые соответствуют типу и размеру шин оригинальной комплектации. В противном случае могут возникнуть проблемы с безопасностью и управляемостью автомобиля. Кроме того, движение на высокой скорости, резкое ускорение и торможение, а также крутые повороты потенциально являются очень опасными.

Для снижения скорости используйте торможение. Резкое торможение на заснеженных и обледенелых дорогах может привести к заносам. Соблюдайте достаточную дистанцию до идущего впереди автомобиля. Тормозите плавно. Помните, что установка цепей противоскольжения увеличивает движущую силу, но не предотвращает заносы.

Использование колесных цепей разрешено не во всех странах. Перед их установкой проверьте местное законодательство.

## Зимние шины

При установке зимних шин убедитесь в том, что это радиальные шины того же размера и диапазона нагрузок, что и оригинальные шины. Для сбалансированного управления автомобилем при любых погодных условиях устанавливайте зимние шины на все четыре колеса. Помните о том, что сила сцепления зимних шин с сухой дорогой может быть меньше, чем у оригинальных шин. Будьте внимательны при управлении автомобилем, даже на чистой дороге. Максимальную скорость, рекомендуемую для езды на зимних шинах, можно уточнить у продавца шин.

Не устанавливайте шипованные шины, не ознакомившись предварительно с местными, национальными и муниципальными правилами на предмет возможных ограничений их использования.

### **⚠ ПРЕДУПРЕЖДЕНИЕ**

Размер и тип зимних шин должен соответствовать размеру и типу стандартных шин автомобиля. Несоблюдение этого правила может отрицательно сказаться на управляемости и безопасности вашего автомобиля.

## Колесные цепи

проволочные



ONQ5041290L

текстильные



ONQ5051041L

Поскольку боковины радиальных шин тоньше, их можно повредить при установке некоторых типов цепей противоскольжения. По этой причине вместо цепей противоскольжения рекомендуется использовать зимние шины. Не устанавливайте колесные цепи противоскольжения на автомобилях, оснащенных алюминиевыми дисками, поскольку цепи противоскольжения могут вызвать повреждение дисков. Если необходимо использовать цепи противоскольжения, следует выбрать текстильные или проволочные цепи толщиной менее 12 мм (0,47 дюйм).

На повреждения автомобиля, вызванные установкой неправильных цепей противоскольжения, не распространяется действие гарантийных обязательств производителя.

При использовании колесных цепей крепите их на ведущих колесах следующим образом.

- В автомобилях с передним приводом источником энергии являются передние колеса. Таким образом, цепи противоскольжения необходимо устанавливать на шины передних колес.
- В автомобилях с полным приводом цепи противоскольжения необходимо устанавливать только на шины передних колес. В этом случае сведите к минимуму дальность

поездки, чтобы не повредить систему полного привода.

- После установки цепей противоскольжения ведите автомобиль медленно. Если слышен шум контакта цепей с кузовом, уменьшите скорость, чтобы шум прекратился. Чтобы не допустить повреждений, снимите цепи, как только выедете на очищенную дорогу.
- Неверно выбранный размер шин или неправильная установка цепей могут привести к повреждению тормозных линий, кузова и колес. Таким образом, при установке цепей противоскольжения необходимо соблюдать инструкции производителя и устанавливать их с максимальной плотностью посадки. Если у вас установлены цепи или чехлы, двигайтесь медленно (менее 30 км/ч (20 миль/ч)).

### **▲ ПРЕДОСТЕРЕЖЕНИЕ**

- Убедитесь, что зимние цепи подходят для ваших шин по размеру и типу. На повреждения кузова и подвески, вызванные установкой неправильных цепей противоскольжения, не распространяется действие гарантийных обязательств производителя автомобиля. Кроме того, соединительные крючья цепей могут быть повреждены вследствие контакта с компонентами автомобиля, что приведет к ослаблению зимних цепей на шинах. Убедитесь, что колесные цепи имеют сертификацию SAE класса «S».
- Всегда проверяйте правильность установки цепей и надежность их крепления примерно через 0,5-1 км (0,3-0,6 мили). Если цепи

ослабли, затяните их или заново установите.

- На автомобиле с шинами 18 дюймов (235/60R18) или 19 дюймов (235/55R19) необходимо использовать текстильные цепи.

### **Используйте высококачественный этиленгликоль в качестве охлаждающей жидкости**

Ваш автомобиль поставляется с высококачественной этиленгликолевой охлаждающей жидкостью в системе охлаждения. Это единственный тип охлаждающей жидкости, который должен использоваться, поскольку он помогает предотвратить появление коррозии в системе охлаждения, смазывает водяной насос и предотвращает замерзание. Необходимо производить замену или долив охлаждающей жидкости в соответствии с графиком технического обслуживания в разделе 8.

Перед началом зимы проверьте охлаждающую жидкость, чтобы убедиться в том, что она замерзает при температуре ниже той, которая ожидается в холодный период.

### **Проверьте аккумулятор и кабели**

При эксплуатации в зимних условиях аккумуляторная система испытывает дополнительные нагрузки. Визуально проверьте аккумулятор и кабели, как описано в разделе 8. Следует проверить уровень заряда аккумулятора в профессиональной мастерской. Kia рекомендует обратиться к официальному дилеру Kia или партнерской сервисной компании.

### **При необходимости залейте зимнее масло**

В некоторых климатических зонах в холодную погоду рекомендуется использовать масло с более низкой (так называемой «зимней») вязкостью. См. "Рекомендуемые смазочные материалы и их количество" на странице 9-7. Если вы не уверены, масло какой вязкости следует использовать, следует обратиться за консультацией к официальному дилеру компании Kia или партнерскую сервисную компанию.

### **Проверьте свечи зажигания и систему зажигания**

Проверьте свечи зажигания в соответствии с процедурой, описанной в "Плановое техобслуживание" на странице 8-11, и при необходимости замените их. Также проверьте все провода и компоненты зажигания, чтобы убедиться в отсутствии треснувших, изношенных или поврежденных деталей.

### **Предохранение замков от замерзания**

Чтобы уберечь замки от замерзания, впрысните в отверстие ключа рекомендованную антиобледенительную жидкость или глицерин. Если замок покрыт льдом, впрысните рекомендованную антиобледенительную жидкость для удаления льда. Если замок замерз изнутри, его можно разморозить с помощью нагретого ключа. Будьте осторожны с нагретым ключом, чтобы избежать травм.

### **Используйте в системе для стеклоомывателя разрешенную к применению незамерзающую жидкость**

Чтобы уберечь воду в системе стеклоомывателя от замерзания, добавляйте в нее разрешенный к применению раствор антифриза в соответствии с инструкциями, указанными на упаковке. Антифриз для стеклоомывателя доступен у официального дилера Kia или в партнерской сервисной компании, а также в большинстве точек продажи автомобильных запчастей. Не используйте охлаждающую жидкость двигателя или другие типы антифриза, так как они могут повредить лакокрасочное покрытие.

### **Не допускайте замерзания стояночного тормоза**

При некоторых условиях стояночный тормоз может замерзнуть во включенном положении. Чаще всего это происходит при скоплении снега или льда в районе задних тормозов или если тормоза намокли. Если существует риск примерзания стояночного тормоза, применяйте его только кратковременно, переключая рычаг передач в положение «Р» (Парковка). Кроме того, предварительно заблокируйте задние колеса, чтобы автомобиль не покатился. После этого отпустите стояночный тормоз.

### **Не допускайте, чтобы под днищем автомобиля скапливался лед и снег**

При некоторых условиях снег и лед могут накапливаться под крыльями и

препятствовать рулевому управлению. При движении в неблагоприятных зимних условиях, в которых это может произойти, необходимо периодически проверять днище автомобиля, чтобы убедиться в том, что ничто не мешает работе передних колес и элементов рулевого управления.

### Аварийное оснащение

В автомобиле следует держать аварийное оборудование, соответствующее погодным условиям. Среди прочего во время поездки могут понадобиться колесные цепи, буксировочные тросы или цепи, фонарик, сигнальные факелы, песок, лопата, соединительные кабели, скребок для окон, перчатки, брезент, комбинезоны, одеяло и т. д.

## Буксировка прицепа (при наличии)

Если вы собираетесь использовать автомобиль для буксировки прицепа, сначала обратитесь в службу регистрации транспортных средств и уточните соответствующие требования законодательства.

В части требований к буксировке прицепов, автомобилей или других типов транспортных средств и оборудования законы могут различаться. Kia рекомендует уточнить у официального дилера Kia или партнерской сервисной компании.

Ваш автомобиль может использоваться для буксировки прицепа. Допустимая масса прицепа для буксировки указана в пункте "Масса прицепа" на странице 6-249 далее в настоящем разделе.

Помните, что управление автомобилем с прицепом отличается от управления автомобилем без прицепа. При буксировке изменяется управляемость, продолжительность поездки и расход топлива. Для безопасной буксировки прицепа необходимо соответствующее оборудование, которое нужно правильно использовать.

В этом разделе приводятся испытанные временем советы по буксировке прицепа и правила безопасности. Эти рекомендации важны как для вашей безопасности, так и для безопасности ваших пассажиров. Перед тем как приступить к буксировке прицепа, внимательно прочтите данный раздел.

Под действием дополнительной нагрузки компоненты, обеспечивающие тягу (двигатель, КПП, колеса и шины), подвергаются большей

нагрузке. Двигатель должен работать на более высоких оборотах и при более высоких нагрузках. Под действием дополнительной нагрузки выделяется больше тепла. Кроме того, прицеп значительно увеличивает сопротивление ветру, что налагает дополнительные требования на управление автомобилем.

### **▲ ПРЕДУПРЕЖДЕНИЕ**

- Если вы используете неправильно подобранное оборудование и неправильные приемы вождения, то при буксировке прицепа автомобиль может потерять управление. Например, если прицеп слишком тяжелый, тормоза могут работать плохо или не работать вообще. Вы и ваши пассажиры могут получить серьезные или смертельные травмы. Приступайте к буксировке прицепа только после того как выполните все действия, описанные в данном разделе.
- Перед тем как буксировать прицеп, убедитесь в том, что общая масса прицепа, полная масса автомобиля с прицепом, полная масса автомобиля, полная нагрузка на ось и нагрузка на дышло прицепа находятся в разрешенных пределах.

### **▲ ПРЕДОСТЕРЕЖЕНИЕ**

- Устройство механической сцепки не должно заслонять собой ни одну из частей заднего номерного знака или фар автомобиля. Если есть вероятность, что какая-либо часть устройства механической сцепки может частично заслонить задний номерной знак и/или фары, запрещено использовать устройства сцепки, которые невозможно

быстро снять или сдвинуть без применения инструментов, кроме самого простого (т. е. усилие не превышает 20 Н·м) отжимного ключа, поставляемого в комплекте с устройством механической сцепки. Следует иметь в виду, что устройство механической сцепки, которое установлено и не используется, нужно всегда снимать или сдвигать, если оно частично заслоняет задний номерной знак или фары автомобиля.

- Неправильная буксировка прицепа может привести к повреждению автомобиля, требующему дорогостоящего ремонта, который не покрывается гарантией. Для того чтобы правильно организовать буксировку прицепа, соблюдайте рекомендации, приведенные в данном разделе.

### **\* ПРИМЕЧАНИЕ**

- Монтажные отверстия для креплений фаркопов расположены по обеим сторонам днища кузова за задними колесами.
- **Для Европы**
  - Технически допустимую максимальную нагрузку на заднюю ось (оси) можно превышать не более чем на 15%, а технически допустимую массу загрузки автомобиля — не более чем на 10% или 100 кг (220,4 фунта), в зависимости от того, какое из этих значений меньше. В этом случае не следует превышать скорость 100 км/ч (62,1 мили/ч) для автомобиля категории M1 либо 80 км/ч (49,7 мили/ч) для автомобиля категории N1.

- При буксировке прицепа дополнительная нагрузка на тягово-сцепное устройство может стать причиной превышения максимальной номинальной нагрузки на задние шины, которое не должно составлять более 15%. В этом случае не следует превышать скорость 100 км/ч, а давление в задних шинах должно быть по меньшей мере на 20 кПа (0,2 бар) выше давления в шинах, рекомендованного для нормальных условий эксплуатации (т. е. без прицепа).

## Тягово-сцепные устройства

Правильный выбор сцепного устройства имеет большое значение. Боковые ветры, проходящие большегрузные самосвалы и неровные дороги — только некоторые из причин, по которым следует иметь подходящее сцепное устройство. Соблюдайте следующие правила:

- Если для установки фаркопа необходимо просверлить отверстия в кузове автомобиля, не забывайте герметично их закрывать после снятия этого устройства. В противном случае в салон может попасть смертельно опасный угарный газ (СО) из выхлопной трубы, а также грязь и вода.
- Бамперы автомобиля не предназначены для закрепления на них сцепных устройств. Не крепите временные или другие сцепные устройства. Используйте фаркопы, которые крепятся к раме, а не к бамперу.
- Устройство механической сцепки не должно заслонять собой ни одну

из частей заднего номерного знака или фар автомобиля.

Если есть вероятность, что какая-либо часть устройства механической сцепки может частично заслонить задний номерной знак и/или фары, запрещено использовать устройства сцепки, которые невозможно быстро снять или сдвинуть без применения инструментов, кроме самого простого (т. е. усилие не превышает 20 Н·м) отжимного ключа, поставляемого в комплекте с устройством механической сцепки.

Следует иметь в виду, что устройство механической сцепки, которое установлено и не используется, нужно всегда снимать или сдвигать, если оно частично заслоняет задний номерной знак или фары автомобиля.

- Принадлежности для буксировки прицепа Kia можно приобрести у официального дилера компании Kia или в партнерской сервисной компании.

## Страховочные цепи

Автомобиль и прицеп необходимо всегда скреплять цепями. Скрестите предохранительные цепи под дышлом прицепа так, чтобы оно не упало на дорогу, если отделится от тягово-сцепного устройства.

Инструкции по технике безопасности при обращении с цепями могут быть предоставлены производителем тягово-сцепного устройства или завод-изготовителем прицепа. При закреплении страховочных цепей следуйте рекомендациям изготовителя. Всегда оставляйте на цепи достаточное провисание, чтобы при-



цеп можно было повернуть. Кроме того, никогда не допускайте волочения страховочной цепи по земле.

## Тормозная система прицепа

Если прицеп оборудован тормозной системой, убедитесь, что она соответствует национальному законодательству, правильно установлена и исправно функционирует.

Если масса прицепа превышает максимально допустимую массу прицепа без загруженной тормозной системы, для прицепа необходимо предусмотреть отдельную и достаточную своим по характеристикам тормозную систему. Для обеспечения правильности установки, регулировки и техобслуживания тормозной системы прицепа необходимо ознакомиться с прилагаемыми к ней инструкциями и в точности следовать им.

- Не подключайтесь к тормозной системе автомобиля.

### ПРЕДУПРЕЖДЕНИЕ

Пользуйтесь прицепом с автономной тормозной системой, только если вы уверены в правильности ее настройки. Настройка тормозной системы должна выполняться опытными и квалифицированными специалистами. Обращайтесь для этого в специальную мастерскую по ремонту прицепов.

## Движение с прицепом

Буксировка прицепа требует определенных навыков. Перед выездом на дорогу общего пользования необходимо изучить устройство прицепа. Ознакомьтесь с особенностями управления и торможения с дополнительной массой прицепа. Помните,

что управляемое вами транспортное средство теперь намного длиннее и не столь чувствительно к управлению, как сам автомобиль.

Перед началом движения проверьте тягово-сцепное устройство и платформу прицепа, предохранительные цепи, электрические разъемы, осветительные приборы, шины и регулировку зеркал. Если прицеп оборудован электрической тормозной системой, начните движение и проверьте ее работу с помощью соответствующего переключателя. Кроме того, таким образом вы одновременно проверите электрическое соединение.

Во время движения периодически проверяйте надежность крепления груза, а также работу осветительных приборов и тормозной системы прицепа.

## Дистанция следования

Дистанция до впереди идущего автомобиля должна быть вдове больше той, которую следует соблюдать без прицепа. Это поможет вам избежать ситуаций, требующих резкого торможения и внезапных поворотов.

## Обгон

При буксировке прицепа расстояние перед автомобилем, необходимое для обгона, должно быть больше. Кроме того, вследствие увеличения длины транспортного средства, вам потребуется пройти гораздо большую дистанцию впереди автомобиля, который вы обогнали, прежде чем вы сможете вернуться на свою полосу.

## Движение задним ходом

Удерживайте нижнюю часть рулевого колеса одной рукой. Затем, чтобы переместить прицеп влево, просто переместите руку влево. Чтобы переместить прицеп вправо, переместите руку вправо. При движении задним ходом всегда действуйте медленно и при возможности пользуйтесь указаниями помощника.

## Выполнение поворотов

При движении с прицепом радиус поворота должен быть больше, чем обычно. Выполняйте поворот так, чтобы прицеп не задевал грунтовую обочину, бордюры, дорожные знаки, деревья или другие объекты. Избегайте резких или внезапных маневров. Заранее сигнализируйте.

## Указатели поворота при буксировке прицепа

Автомобиль, буксирующий прицеп, должен использовать другие указатели поворота и иметь дополнительную проводку. При каждом включении указателя при выполнении поворота или смене полосы на приборной панели будут мигать зеленые стрелки. Подключенные надлежащим образом осветительные приборы прицепа должны также предупреждать других водителей о вашем намерении повернуть, сменить полосу или остановиться.

При буксировке прицепа зеленые стрелки на приборной панели будут мигать даже в случае перегорания на прицепе ламп указателей поворота. В этом случае водители следующих за вами автомобилей не увидят включенных указателей. Необходимо

периодически проверять состояние ламп прицепа. Кроме того, указатели поворота необходимо проверять при каждом отсоединении и присоединении проводки.

Не подключайте систему осветительных приборов прицепа непосредственно к аналогичной системе автомобиля. Используйте электропроводку, специально предназначенную для прицепов.

Для монтажа электропроводки обратитесь за помощью в специализированную мастерскую.

Kia рекомендует обратиться к официальному дилеру Kia или партнерской сервисной компании.

### ПРЕДУПРЕЖДЕНИЕ

Использование электропроводки, не предназначенной для прицепов, может привести к повреждению электрооборудования автомобиля и/или травмам.

## Движение на уклонах

Перед преодолением длинного или крутого спуска сбросьте скорость и переключитесь на пониженную передачу. Если не понизить передачу, то придется использовать тормоза, которые от частого применения нагреются и не смогут эффективно работать.

На длинном подъеме рекомендуется понизить передачу и уменьшить скорость приблизительно до 70 км/ч (45 миль/ч), чтобы снизить вероятность перегрева двигателя и коробки передач.

**▲ ПРЕДОСТЕРЕЖЕНИЕ**

- При буксировке прицепа по крутому уклону (превышающему 6 %) необходимо следить за указателем температуры охлаждающей жидкости двигателя, чтобы не допустить перегрева двигателя. Если стрелка на указателе температуры охлаждающей жидкости перемещается по шкале к отметке «Н» (Перегрев) (или 130 °C/ 260°F), остановите автомобиль, припаркуйте его в безопасном месте и дайте двигателю поработать на холостых оборотах до остывания. Продолжать движение можно при заметном остывании двигателя.
- Скорость движения следует корректировать с учетом массы прицепа и крутизны подъема, не допуская перегрева двигателя и коробки передач.

**Парковка на уклонах**

Если автомобиль буксирует прицеп, его не следует парковать на уклоне. Если автомобиль с прицепом неожиданно покатится вниз по уклону, он может получить повреждения, а также нанести серьезные или смертельные травмы окружающим людям.

Однако если все-таки приходится парковать прицеп на склоне, выполните следующие действия:

1. Поставьте автомобиль на парковочное место. Поверните рулевое колесо в сторону бордюра (вправо, если направление вниз по уклону, влево, если направление вверх по уклону).
2. Задействуйте стояночный тормоз и заглушите двигатель.

3. Подложите противооткатные упоры под колеса прицепа со стороны спуска.
4. Запустите двигатель, нажмите на педаль тормоза, включите нейтральную передачу, отпустите стояночный тормоз и медленно отпустите тормоза, чтобы противооткатные колодки прицепа восприняли нагрузку.
5. Повторно примените основной и стояночный тормоз.
6. Заглушите двигатель и отпустите тормоза автомобиля, но оставьте включенным стояночный тормоз.

**▲ ПРЕДУПРЕЖДЕНИЕ**

- Парковка автомобиля с прицепом на уклоне может стать причиной серьезных травм или смерти, если тормоз прицепа ослабнет.
- Выходить из автомобиля, в котором надежно не затянут стояночный тормоз, может быть опасно. Если двигатель остался включенным, автомобиль может неожиданно тронуться с места. Это может причинить вам или другим людям тяжелые или смертельные травмы.

**Выход из автомобиля после парковки на уклоне**

1. Примените тормоз и удерживайте тормозную педаль в нажатом положении, пока выполняется следующее:
  - Запустите двигатель.
  - Включите передачу.
  - Отпускаете стояночный тормоз.
2. Медленно уберите ногу с педали тормоза.

3. Медленно продвиньтесь, чтобы освободить прицеп от протivoоткатных колодок.
4. Остановитесь, чтобы кто-нибудь собрал и сложил протivoоткатные опоры.

### Техническое обслуживание при буксировке прицепа

В условиях регулярной буксировки прицепа автомобиль будет чаще нуждаться в техобслуживании. Необходимо регулярно проверять уровень моторного масла, смазочного материала моста и охлаждающей жидкости. Кроме того, необходимо часто проверять состояние тормозов. В данном руководстве описаны все процедуры проверки, которые можно легко найти в алфавитном указателе. Перед началом поездки на автомобиле с прицепом необходимо просмотреть эти разделы.

Не забывайте поддерживать прицеп и сцепное устройство в рабочем состоянии. Соблюдайте график технического обслуживания прицепа и периодически проверяйте его состояние. Желательно выполнять проверку каждый день перед началом движения. Все гайки и болты сцепного устройства должны быть затянуты.

#### ПРЕДОСТЕРЕЖЕНИЕ

- В результате повышения нагрузки в процессе буксировки прицепа в жаркие дни и на подъемах возможен перегрев двигателя. Если датчик температуры охлаждающей жидкости показывает перегрев, отключите кондиционер и остановитесь в безопасном месте для охлаждения двигателя.
- В условиях регулярной буксировки прицепа следует чаще проверять уровень жидкости в коробке передач
- Если автомобиль не оснащен кондиционером, необходимо установить вентилятор конденсатора для улучшения работы двигателя при буксировке прицепа.

### Если вы решили буксировать прицеп

Ниже перечислены некоторые важные моменты, которые следует учитывать при буксировке прицепа.

- Предусмотрите средства обеспечения поперечной устойчивости. За средствами обеспечения поперечной устойчивости обращайтесь к дилеру тягово-сцепных устройств.
- Не следует буксировать прицеп на первых 2000 км (1200 миль) пробега автомобиля, чтобы дать двигателю возможность приработаться. Невыполнение этой предосторожности может привести к серьезному повреждению двигателя или коробки передач.
- При буксировке прицепа Kia рекомендует обратиться к официальному дилеру компании Kia или партнерской сервисной компании за дополнительными принадлежностями, такими как комплект для буксировки и т. д.
- Вести автомобиль следует на умеренной скорости (менее 100 км/ч (60 миль/ч)).
- На длинном подъеме скорость не должна превышать 70 км/ч (45 миль/ч) или установленный скоростной предел для буксировки

прицепа, в зависимости от того, какое из значений меньше.

- В таблице перечислены важные параметры, касающиеся массы, которые следует учесть:

## Указатель масс и дистанций при буксировке прицепа

Элемент		Бензиновый двигатель				Дизельный двигатель
		Smartstream G1.6 T-GDi	Smartstream G2.0		Smartstream G2,5 GDi	Smartstream D2.0
		ДСТ	МКПП	АКПП	АКПП	АКПП
Максимальная масса прицепа	С тормозной системой	1650 кг (3638 фунтов)	1900 кг (4188 фунтов)	1650 кг (3638 фунтов)	Тип А: 1650 кг (3638 фунтов) Тип В: 1500 кг (3307 фунтов)	1900 кг (4188 фунтов)
	Без тормозной системы	750 кг (1653 фунтов)				
Максимальная допустимая статическая вертикальная нагрузка на тягово-сцепное устройство		100 кг (220 фунтов)				
Рекомендуемое расстояние от центра заднего колеса до точки сцепки		1077 мм (42,4 дюйма)				

## Масса прицепа

Какая максимальная безопасная масса прицепа? Она не должна превышать максимальную массу, которую способны удерживать тормоза прицепа. Но даже в этом случае масса может быть слишком большой.

Все зависит от того, как вы планируете использовать прицеп. Например, имеют значение такие параметры, как скорость движения, высота над уровнем моря, уклон дороги, температура окружающей среды и то, как часто автомобиль используется для буксировки прицепа. Оптимальная масса прицепа также зависит от параметров специального оборудования, установленного на автомобиле.

## Масса дышла прицепа

Нагрузка на дышло прицепа является важным параметром, который необходимо знать, поскольку он влияет на общую максимальную массу автомобиля (GVW). Данная масса включает в себя снаряженную массу автомобиля, массу перевозимого в нем груза, а также массу находящихся в автомобиле людей. Если планируется буксировать прицеп, то к максимальной массе автомобиля следует прибавить массу нагрузки на тягово-сцепное устройство, поскольку автомобиль также будет буксировать и эту массу.

Нагрузка на тягово-сцепное устройство не должна превышать 10% от полной массы прицепа и находиться в пределах максимальной допустимой нагрузки на тягово-сцепное устройство.

После загрузки прицепа необходимо определить его массу и отдельно — нагрузку на тягово-сцепное устрой-

ство, на предмет их соответствия нормативным значениям. Если данные показатели превышены, то их можно откорректировать, перераспределив груз внутри прицепа.

### ПРЕДУПРЕЖДЕНИЕ

- При загрузке прицепа не следует распределять большую часть массы в его задней части. Приблизительно 60% от общей массы груза должно быть размещено в передней части прицепа, в задней части — приблизительно 40% от общей массы груза.
- Не превышайте максимальную предельную массу загрузки прицепа или нагрузку на тягово-сцепное устройство прицепа. При неправильной загрузке возможно повреждение автомобиля или причинение вреда здоровью людей. Массу и нагрузку можно проверить на промышленных весах или на посту дорожно-патрульной службы, оборудованном весами.
- Неправильная загрузка прицепа может стать причиной потери управления автомобилем.

## Масса автомобиля

Этот раздел поможет вам правильно загрузить автомобиль, чтобы вес автомобиля в загруженном состоянии не превышал номинальной грузоподъемности. При правильной загрузке автомобиля обеспечивается максимальная реализация его конструктивных характеристик. Перед загрузкой автомобиля ознакомьтесь со следующими терминами для определения его номинальной массы, которые используются в технических характеристиках автомобиля и на его сертификационной табличке.

### Базовая снаряженная масса

Это вес автомобиля с полным баком топлива и всем стандартным оборудованием. Снаряженная масса не учитывает вес пассажиров, груза или дополнительного оборудования.

### Снаряженная масса автомобиля

Это вес нового автомобиля в момент приобретения у дилера плюс вес установленного впоследствии оборудования.

### Вес груза

Эта цифра указывает на весь вес, добавленный к базовой снаряженной массе, включая груз и дополнительное оборудование.

### GAW (полная нагрузка на ось)

Это общий вес, приходящийся на каждую ось (переднюю и заднюю), включая снаряженную массу автомобиля и всю полезную нагрузку.

### GAWR (разрешенная максимальная нагрузка на ось)

Это максимально допустимый вес, который может выдержать одна ось (передняя или задняя). Этот параметр указан на сертификационной табличке.

Общая нагрузка на каждую ось ни при каких обстоятельствах не должна превышать значения GAWR.

### GVW (полная масса автомобиля)

Это базовая снаряженная масса плюс фактический вес груза плюс пассажиры.

### GVWR (разрешенная максимальная масса автомобиля)

Это максимально допустимая масса полностью загруженного автомобиля (включая все дополнительные принадлежности, оборудование, пассажиров и груз). GVWR обозначена на сертификационной табличке, расположенной на пороге дверцы водителя (или переднего пассажира).

## Перегрузка

### Масса автомобиля

Разрешенная максимальная нагрузка на ось (GAWR) и разрешенная максимальная масса автомобиля (GVWR) указаны на сертификационной табличке, прикрепленной к двери водителя (или переднего пассажира). Превышение этих значений может привести к аварии или повреждению автомобиля. Нагрузку можно рассчитать путем взвешивания предметов (и людей) перед их загрузкой в автомобиль. Будьте осторожны и не перегружайте автомобиль.



# Действия в аварийных ситуациях

7

<b>Сигнализация при остановке на дороге .....</b>	<b>7-3</b>
• Аварийная световая сигнализация .....	7-3
<b>В случае возникновения аварийной ситуации во время движения .....</b>	<b>7-4</b>
• Если автомобиль остановился во время движения .....	7-4
• Если на перекрестке заглох двигатель .....	7-4
• Если во время движения спустило колесо .....	7-4
<b>Если двигатель не заводится .....</b>	<b>7-5</b>
• Если коленчатый вал двигателя не проворачивается или проворачивается медленно .....	7-5
• Если коленчатый вал двигателя проворачивается нормально, но двигатель не заводится .....	7-5
<b>Запуск в экстренной ситуации .....</b>	<b>7-6</b>
• Запуск двигателя от внешнего источника .....	7-6
• Запуск двигателя буксировкой или толканием .....	7-7
<b>Перегрев двигателя .....</b>	<b>7-8</b>
• Охлаждение двигателя .....	7-8
• Если вентилятор охлаждения не работает .....	7-8
• Если охлаждающая жидкость заканчивается .....	7-8
• Если произошел обрыв приводного ремня водяного насоса .....	7-8
• Если двигатель перегреется снова .....	7-8
<b>Система контроля давления в шинах (TPMS) .....</b>	<b>7-9</b>
• Индикаторное устройство низкого давления в шине .....	7-11
• Индикатор неисправности системы контроля давления в шинах (TPMS) .....	7-12
• Замена колеса с системой TPMS (система контроля давления в шинах) .....	7-13
<b>Если спустило колесо (при наличии запасного колеса) ....</b>	<b>7-15</b>
• Снятие и хранение запасного колеса .....	7-15

# 7 Действия в аварийных ситуациях

- Замена колеса ..... 7-16
- Важно: использование компактного запасного колеса ..... 7-18
- Табличка на домкрате ..... 7-20
- Буксировка ..... 7-22**
- Услуги эвакуатора ..... 7-22
- Аварийная буксировка ..... 7-23
- Принадлежности для аварийных ситуаций ..... 7-26**
- Экстренный вызов ЭРА-ГЛОНАСС ..... 7-27**
- Устройство ЭРА-ГЛОНАСС ..... 7-27

## Действия в аварийных ситуациях

### Сигнализация при остановке на дороге

При возникновении аварийной ситуации во время вождения или когда автомобиль припаркован на обочине, необходимо предупредить встречных или обгоняющие автомобили, чтобы они проезжали мимо с осторожностью. Для этого следует использовать аварийную сигнализацию.

### Аварийная световая сигнализация

Световая аварийная сигнализация сообщает другим водителям о необходимости соблюдения предельной осторожности при нахождении вблизи данного транспортного средства.



### Условия

- При возникновении аварийной ситуации во время движения
- Парковка на обочине

### Работа

1. Нажмите переключатель аварийной сигнализации.

### \* ИНФОРМАЦИЯ

- Световая аварийная сигнализация может работать независимо от

того, движется транспортное средство или остановлено.

- При включенной световой аварийной сигнализации сигналы поворота не работают.

## **В случае возникновения аварийной ситуации во время движения**

### **Если автомобиль остановился во время движения**

#### **Работа**

1. Сбросьте скорость и двигайтесь по прямой.
2. Остановите автомобиль в безопасном месте.
3. Включить световую аварийную сигнализацию.
4. Запустите автомобиль снова.

Если двигатель не запускается, обратитесь за помощью в специализированную мастерскую или к другим специалистам, обладающим необходимой квалификацией. Kia рекомендует позвонить официальному дилеру Kia или партнерской сервисной компании.

### **Если на перекрестке заглох двигатель**

#### **Работа**

1. Переключите передачу в положение «N» (нейтраль).
2. Оттолкните автомобиль в безопасное место.

### **Если во время движения спустило колесо**

#### **Работа**

1. Сбросьте скорость и двигайтесь по прямой.
2. Остановите автомобиль в безопасном месте на ровной дороге вдали от проезжей части.

3. Включить световую аварийную сигнализацию.
4. Включите стояночный тормоз.
5. Переключите передачу в положение «P» (Парковка).
6. Все пассажиры должны выйти из транспортного средства не на проезжую часть.

См. раздел "Если спустило колесо (при наличии запасного колеса)" на странице 7-15.

## Если двигатель не заводится

### \* ИНФОРМАЦИЯ

Если двигатель не запускается, сначала проверьте уровень топлива, а также не разряжен ли аккумулятор.

## Если коленчатый вал двигателя не проворачивается или проворачивается медленно

### Работа

1. Включите стояночный тормоз.
2. Переключите передачу в положение «N» (нейтраль) или «Р» (парковка).
3. Проверьте соединения выводов аккумуляторной батареи и стартера, чтобы убедиться, что они чистые и хорошо затянуты.
  - Если при запуске двигателя освещение салона тускнеет или гаснет, то аккумулятор разряжен.

### ⚠ ПРЕДУПРЕЖДЕНИЕ

Если двигатель не запустится, не толкайте и не тяните автомобиль для его запуска. Это может привести к столкновению или вызвать другие повреждения. Кроме того, запуск двигателя в автомобиле, который толкают или тянут, может вызвать перегрузку каталитического нейтрализатора, что создаст пожароопасную ситуацию.

### \* ПРИМЕЧАНИЕ

Не запускайте двигатель, когда автомобиль толкают или тянут. См. раздел "Запуск двигателя от внешнего источника" на странице 7-6.

## Если коленчатый вал двигателя проворачивается нормально, но двигатель не заводится

### Работа

1. Необходимые проверки:
  - Уровень топлива. При необходимости наполните бак.
  - Систему зажигания и свечи. Надежно подключите все отсоединенные или неплотно сидящие разъемы.
  - Топливопровод в моторном отсеке.

Если двигатель не запускается, обратитесь за помощью в специализированную мастерскую или к другим специалистам, обладающим необходимой квалификацией. Kia рекомендует позвонить официальному дилеру Kia или партнерской сервисной компании.

## Запуск в экстренной ситуации

### Запуск двигателя от внешнего источника

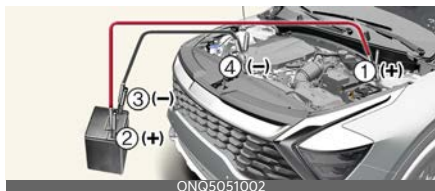

#### Условия

- Если автомобиль не запускается из-за разряженного аккумулятора, возможно, потребуется запустить автомобиль от внешнего источника.

#### Работа

1. Убедитесь, что напряжение добавочной аккумуляторной батареи составляет 12 вольт и что ее отрицательная клемма заземлена. Если добавочный аккумулятор находится на другом автомобиле, не допускайте контакта двух транспортных средств.
2. Выключите все ненужные электрические нагрузки.
3. Подключите соединительные кабели точно в той последовательности, которая показана на рисунке.
  - Подсоедините один конец соединительного кабеля к положительной клемме разряженного аккумулятора (1).
  - Подсоедините другой конец к положительной клемме аккумулятора, используемого для запуска (2).

- После этого подсоедините один конец второго соединительного кабеля к отрицательной клемме внешнего аккумулятора (3), а затем другой конец к прочному стационарному контактному элементу на значительном расстоянии от аккумулятора (4). Не допускайте контакта соединительных кабелей ни с чем, кроме соответствующих клемм аккумулятора или места заземления. Не наклоняйтесь над аккумуляторной батареей при установлении соединений.

4. Если ваш автомобиль присоединен к другому, сначала запустите двигатель автомобиля с помощью дополнительного аккумулятора и дайте ему несколько минут поработать с частотой 2000 об/мин.
5. Запустите двигатель автомобиля с помощью разряженного аккумулятора.
6. Если двигатель запустится, отсоедините отрицательную клемму дополнительного аккумулятора (3), затем положительную клемму дополнительного аккумулятора (2) и разряженного аккумулятора (1). Если причина разрядки аккумулятора не ясна, следует провести проверку системы в специализированной мастерской. Kia рекомендует обратиться к официальному дилеру Kia или партнерской сервисной компании.

#### **⚠ ПРЕДУПРЕЖДЕНИЕ**

- Держите аккумулятор на расстоянии от источников открытого огня и образования искр. Аккумулятор выделяет водород, который под воздействием огня или искр может

взорваться. При несоблюдении данных инструкций возможно причинение вреда здоровью или повреждение автомобиля! Если вы не уверены, что сможете правильно выполнить данную процедуру, обратитесь за помощью к специалисту. Автомобильные аккумуляторы содержат серную кислоту. Это ядовитое и крайне агрессивное вещество. При запуске от внешнего источника рекомендуется использовать защитные очки и следить за тем, чтобы кислота не попала на тело, одежду или автомобиль.

- Не пытайтесь запустить автомобиль от внешнего источника, если разрядившийся аккумулятор замерз или уровень электролита в нем низкий: аккумулятор может разрушиться или взорваться.
- Не допускайте соприкосновения положительного (+) и отрицательного (-) кабелей для запуска от внешнего источника. Это может привести к образованию искр.
- Не проверяйте уровень электролита в аккумуляторе, поскольку при этом он может разрушиться или взорваться с причинением тяжелых травм.

### **⚠ ПРЕДОСТЕРЕЖЕНИЕ**

Разрешается использовать только систему внешнего запуска с напряжением 12 вольт. При использовании источника питания 24 В (два последовательно соединенных аккумулятора по 12 В или мотор-генераторный агрегат на 24 В) возможен полный выход из строя стартерного мотора на 12 В,

системы зажигания и других электрических компонентов.

### **\* ПРИМЕЧАНИЕ**

Не подключайте соединительный кабель от отрицательной клеммы дополнительного аккумулятора к отрицательной клемме разряженного аккумулятора. Это может привести к перегреву разряженного аккумулятора и его растрескиванию с вытеканием аккумуляторной кислоты. Подсоедините один конец соединительного кабеля к отрицательной клемме добавочного аккумулятора, а другой конец — к контактному элементу на значительном расстоянии от аккумулятора.

### **Запуск двигателя буксировкой или толканием**

Автомобили, оснащенные автоматической коробкой передач, нельзя заводить с помощью буксировки, можно применять только запуск от внешнего источника. См. раздел "Запуск двигателя от внешнего источника" на странице 7-6.

### **⚠ ПРЕДУПРЕЖДЕНИЕ**

Никогда не буксируйте автомобиль для запуска двигателя. Внезапный резкий рывок автомобиля вперед после запуска двигателя может привести к столкновению с буксирующим транспортным средством.

## Перегрев двигателя

### \* ИНФОРМАЦИЯ

Если индикатор температуры указывает на перегрев, наблюдается падение мощности или слышен громкий свист или стук, это означает, что двигатель перегрелся.

## Охлаждение двигателя

### Работа

1. Остановите автомобиль в безопасном месте.
2. Включить световую аварийную сигнализацию.
3. Включите стояночный тормоз.
4. Переключите передачу в положение «Р» (Парковка).
5. Если включена система кондиционирования воздуха, выключите ее.
6. Необходимые проверки:
  - Охлаждающий вентилятор двигателя
  - Приводной ремень водяного насоса
  - Натяжение ремня
  - Протечка радиатора, шланги и пространство под транспортным средством (если используется кондиционер, то вытекание из него холодной воды после остановки транспортного средства считается нормальным).
7. Необходимо дождаться нормализации температуры двигателя.
8. Продолжать движение требуется с осторожностью, обращая внимание на появление других признаков перегрева.

## Если вентилятор охлаждения не работает

### Работа

- Заглушите двигатель.

## Если охлаждающая жидкость заканчивается

### Работа

1. Заглушите двигатель.
2. Не открывайте капот.
3. Дождитесь остановки циркуляции охлаждающей жидкости двигателя или парообразования.
4. Долейте в бачок достаточное количество охлаждающей жидкости.

## Если произошел обрыв приводного ремня водяного насоса

### Работа

1. Заглушите двигатель.
2. Обратитесь за помощью в специализированную мастерскую или к другим специалистам, обладающим необходимой квалификацией. Kia рекомендует позвонить официальному дилеру Kia или партнерской сервисной компании.

## Если двигатель перегреется снова

### Работа

- Обратитесь за помощью в специализированную мастерскую или к другим специалистам, обладающим необходимой квалификацией. Kia рекомендует позвонить официальному дилеру Kia или партнерской сервисной компании.



### ⚠ ПРЕДУПРЕЖДЕНИЕ



• При работающем двигателе для предотвращения травм следите за тем, чтобы волосы, руки и детали одежды не попали вентилятор и приводные ремни.



• Не снимайте крышку радиатора, пока двигатель находится в горячем состоянии. Охлаждающая жидкость может выплеснуться из отверстия и причинить сильные ожоги.

### ⚠ ПРЕДОСТЕРЕЖЕНИЕ

- Значительное падение уровня охлаждающей жидкости указывает на наличие утечки в системе охлаждения. Систему следует безотлагательно проверить в специализированной мастерской. Kia рекомендует обратиться к официальному дилеру Kia или партнерской сервисной компании.
- Если двигатель перегрелся из-за низкого уровня охлаждающей жидкости, ее резкое добавление может привести к появлению трещин в двигателе. Чтобы предотвратить повреждения, охлаждающую жидкость следует добавлять медленно и в небольших количествах.

## Система контроля давления в шинах (TPMS)



- 1 Сигнал низкого давления в шинах / индикатор неисправности системы TPMS.
- 2 Сигнал положения шины с низким давлением (отображается на ЖК-экране)

## Проверка давления в шинах

- Давление в шинах можно проверить в режиме помощи на приборной панели.
  - См. раздел "Режим установок" на странице 4-57.
- Давление воздуха в шинах отображается через 1-2 минуты после начала движения.
- Если давление в шинах не отображается, когда автомобиль стоит на месте, то на дисплее выводится сообщение «Drive to display» (Начните движение для вывода показаний). После поездки не забывайте проверять давление в шинах.
- Единицы измерения давления в шинах можно изменить в режиме пользовательских настроек на приборной панели.

- фунты на кв. дюйм, кПа, бар (см. "Режим установок" на странице 4-57.

Проверять следует каждую шину, включая запасную (при наличии); шины проверяются раз в месяц, в холодном состоянии, и при необходимости накачиваются до давления, рекомендованного производителем автомобиля, которое указано на табличке с характеристиками автомобиля или на этикетке с давлением в шинах.

(Если на автомобиль установлены шины, размер которых отличается от указанного на табличке с техническими характеристиками или на этикетке с давлением в шинах, нужно определить, какое для них требуется давление.)

В качестве дополнительной меры безопасности автомобиль оснащен системой контроля давления в шинах (TPMS), благодаря чему при существенном падении давления в одной или нескольких шинах загорается соответствующий индикатор. Если загорается индикатор низкого давления в шинах, при первой же возможности необходимо остановиться, проверить состояние шин и подкачать их до нужного давления. При езде на шинах с недостаточным давлением возможен их перегрев и разрыв. Кроме того, при недостаточном давлении в шинах увеличивается расход топлива и сокращается срок службы протектора, а также могут ухудшиться управляемость и тормозные характеристики автомобиля.

Необходимо отметить, что система TPMS не может служить заменой полноценного обслуживания шин. Поддержание нужного давления в шинах

является обязанностью водителя: не следует дожидаться срабатывания индикатора системы TPMS, указывающего на недостаточное давление в шинах.

Автомобиль также оснащен индикатором неисправности системы TPMS, который сигнализирует о неполадках в ее работе. Индикатор неисправности системы TPMS совмещен с сигналом низкого давления воздуха в шинах. Если система определяет наличие неисправности, то этот сигнал мигает приблизительно 1 минуту, а затем горит постоянно. Данная последовательность повторяется при каждом запуске автомобиля, пока не будет устранена неисправность. Если индикатор неисправности системы TPMS мигает в течение приблизительно 1 минуты, а затем горит постоянно, то система может не определить низкое давление в шинах или не сообщить о нем.

Неполадки с системой TPMS могут возникнуть по разным причинам, в том числе вследствие установки на автомобиль сменных или новых шин или дисков, не позволяющих системе TPMS функционировать правильно. После замены одной или нескольких шин или дисков на автомобиле проверьте состояние индикатора неисправности системы TPMS, чтобы убедиться в том, что сменные или новые шины или диски не влияют на правильность работы системы TPMS.

#### **\* ПРИМЕЧАНИЕ**

В нижеуказанных случаях следует проверить систему в специализированной мастерской. Kia рекомендует обратиться к официальному дилеру

Kia или партнерской сервисной компании.

1. Сигнал низкого давления в шинах / индикатор неисправности системы TPMS не загорается на 3 секунды при переключении замка зажигания в положение «ON» (Вкл.) или при работающем двигателе.
2. Индикатор неисправности системы TPMS мигает в течение примерно 1 минуты, а затем горит непрерывно.
3. Сигнал положения шины с низким давлением горит непрерывно.

## Индикаторное устройство низкого давления в шине (!)

### Сигнал положения шины с низким давлением

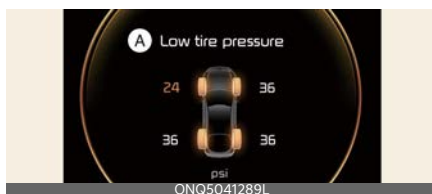

#### A: Низк. давление

Если загораются индикаторы системы контроля давления в шинах, а на ЖК-дисплей комбинации приборов выводится предупреждающее сообщение, то в одной или нескольких шинах отмечается значительное падение давления. Сигнал положения шины с низким давлением указывает, в какой именно шине отмечается значительное падение давления с помощью включения соответствующей контрольной лампы.

Если загорелся один из индикаторов, немедленно сбросьте скорость, избегайте крутых поворотов и рассчиты-

вайте на увеличение тормозного пути. При первой же возможности остановитесь и проверьте состояние шин. Подкачайте шины до уровня давления, указанного на табличке особенностей эксплуатации автомобиля или на табличке с давлением в шинах, которая находится на внешней панели центральной стойки со стороны водителя. Если до станции технического обслуживания далеко или шина не держит давление, следует заменить колесо на запасное.

Если после замены колеса со спустившей шиной на запасное колесо автомобиль в течение 10 минут движется со скоростью более 25 км/ч, возможно следующее:

- Индикатор неисправности системы контроля давления в шинах (TPMS) будет мигать в течение приблизительно 1 минуты, после чего начинает гореть постоянно, так как в запасном колесе отсутствует датчик TPMS (в автомобиле отсутствует запасное колесо с установленным датчиком).
- Индикатор неисправности системы контроля давления в шинах (TPMS) будет постоянно гореть во время движения, так как в запасном колесе отсутствует датчик TPMS (в автомобиле отсутствует запасное колесо с установленным датчиком).

## ⚠ ПРЕДУПРЕЖДЕНИЕ

### Опасность пониженного давления

Слишком низкое давление в шинах может привести к потере управления автомобилем и увеличению тормозного пути.

Продолжение движения при низком давлении в шинах может привести к

перегреву и механическому разрушению шин.

### **⚠ ПРЕДОСТЕРЕЖЕНИЕ**

- Зимой или в холодную погоду индикатор низкого давления в шинах может загореться, если регулировка уровня давления в шинах выполнялась в теплую погоду. Это не означает, что система TPMS вышла из строя, так как при низких температурах давление в шинах снижается.
- При выезде автомобиля из зоны высокой температуры в зону низкой или наоборот либо при повышении или понижении температуры окружающей среды следует проверять давление в шинах и корректировать его до рекомендуемого уровня.
- Заполнение шин большим количеством воздуха не создает условий для отключения индикатора низкого давления в шинах. Это связано с тем, что насос имеет определенную допустимую погрешность производительности. Индикатор низкого давления в шинах отключается, когда давление в них становится выше рекомендованного давления накачки.

### **Индикатор неисправности системы контроля давления в шинах (TPMS) (!)**

В случае неисправности системы контроля давления в шинах этот индикатор будет мигать в течение одной минуты, а затем станет гореть постоянно.

В этом случае для выявления причины проблемы следует проверить систему в специализированной мастерской. Kia рекомендует обратиться к официальному дилеру Kia или партнерской сервисной компании.

### **⚠ ПРЕДОСТЕРЕЖЕНИЕ**

- Индикатор неисправности системы TPMS будет мигать примерно в течение 1 минуты, а затем гореть постоянно, если автомобиль движется вблизи линий электропередач или радиопередатчиков, таких как полицейские участки, правительственные или государственные учреждения, радиовещательные станции, военные объекты, аэропорты, ретрансляционные вышки и т. д. Это может помешать нормальному функционированию системы контроля давления в шинах.
- Индикатор неисправности системы TPMS будет мигать примерно в течение 1 минуты, а затем гореть постоянно, если используются цепи противоскольжения или в автомобиле включены и используются электронные устройства, такие как ноутбук, зарядное устройство для мобильного телефона, устройство дистанционного запуска, навигатор и т. д.  
Это может помешать нормальному функционированию системы контроля давления в шинах.

### **\* ПРИМЕЧАНИЕ**

В случае неисправности в системе СКДШ индикатор низкого давления в шинах не будет отображаться даже

при недостаточном давлении в шинах автомобиля.

### Замена колеса с системой TPMS (система контроля давления в шинах)

Если у вас спустило колесо, загораются сигнал низкого давления в шине и сигнал положения этой шины. В этом случае следует проверить систему в специализированной мастерской. Kia рекомендует обратиться к официальному дилеру Kia или партнерской сервисной компании.

#### **▲ ПРЕДОСТЕРЕЖЕНИЕ**

Рекомендуется использовать герметик, одобренный компанией Kia.

При замене шины следует удалить герметик с датчика давления в шине и с колесного диска.

Каждое колесо укомплектовано датчиком давления, который установлен в шине сразу за вентилем. Необходимо использовать колеса с системой TPMS. Следует провести обслуживание шин в специализированной мастерской. Kia рекомендует обратиться к официальному дилеру Kia или партнерской сервисной компании.

Если после замены колеса со спустившей шиной на запасное колесо автомобиль в течение 10 минут движется со скоростью более 25 км/ч, возможно следующее:

- Индикатор неисправности системы контроля давления в шинах (TPMS) будет мигать в течение приблизительно 1 минуты, после чего начинает гореть постоянно, так как в

запасном колесе отсутствует датчик TPMS (в автомобиле отсутствует запасное колесо с установленным датчиком).

- Индикатор неисправности системы контроля давления в шинах (TPMS) будет постоянно гореть во время движения, так как в запасном колесе отсутствует датчик TPMS (в автомобиле отсутствует запасное колесо с установленным датчиком).

Падение давления в шине не всегда можно определить путем визуального осмотра. Для измерения давления в шинах используйте качественный манометр. Следует отметить, что в разогретой (во время езды) шине индикатор покажет более высокое давление по сравнению с холодной (если автомобиль стоял на месте в течение по меньшей мере 3 часов или проехал за этот период времени менее 1,6 км (1 мили)).

Считается, что шины находятся в холодном состоянии, если автомобиль простоял на месте 3 часа или проехал за этот период времени менее 1,6 км (1 мили).

Дайте шине остыть, прежде чем измерять в ней давление. Перед тем как накачивать шину до рекомендуемого давления, убедитесь, что она была холодной.

#### **▲ ПРЕДУПРЕЖДЕНИЕ**

##### **TPMS**

- Система TPMS не может предупредить о серьезном внезапном повреждении шин, вызванном внешними факторами, такими как гвозди или мусор на дороге.
- Если вы заметили, что автомобиль движется нестабильно, немедленно уберите ногу с педали акселера-

тора, постепенно с небольшим усилием нажмите педаль тормоза и медленно сверните с дороги в безопасное место.

### **⚠ ПРЕДУПРЕЖДЕНИЕ**

#### **Защита системы TPMS**

Изменение, модификация или отключение компонентов системы контроля давления в шинах (TPMS) может отрицательно сказаться на способности системы предупредить водителя о низком давлении в шинах и/или о наличии неисправностей в системе TPMS. Изменение, модификация или отключение компонентов системы контроля давления в шинах (TPMS) может стать причиной аннулирования гарантии на данную систему автомобиля.

### **⚠ ПРЕДУПРЕЖДЕНИЕ**

#### **Для Европы**

- Не следует вносить изменения в конструкцию узлов автомобиля, поскольку это может повлиять на функционирование системы TPMS.
- Колеса, поступающие в розничную продажу, не оборудованы датчиками TPMS. В целях безопасности следует использовать запасные детали из специализированной мастерской. Kia рекомендует обратиться к официальному дилеру Kia или партнерской сервисной компании.
- Если вы приобрели колеса в розничной сети, установите на них датчики TPMS (системы контроля давления в шинах), одобренные официальным дилером компании Kia.

Если автомобиль не оснащен датчиками TPMS или система TPMS работает неправильно, вы можете не пройти техосмотр в вашей стране.

- Все автомобили, реализованные на рынке Европы в течение указанного периода, должны быть оснащены системой TPMS.
- Автомобиль новой модели: 1 ноября 2012 года ~
- Автомобиль текущей модели: 1 ноября 2014 года ~ (на основании регистрации транспортных средств).

### **⚠ ПРЕДОСТЕРЕЖЕНИЕ**

Если автомобиль оснащен системой контроля давления в шинах, то рекомендуется использовать герметик, одобренный компанией Kia. Жидкий герметик может повредить датчики давления в шинах.

## Если спустило колесо (при наличии запасного колеса)

### Домкрат и инструменты



- 1 Домкрат
- 2 Колесный гаечный ключ

### Снятие и хранение запасного колеса

#### Работа

1. Снимите крышку полки багажного отделения.



2. Поверните болт крепления шины против часовой стрелки. Если сложно вывернуть барашковый болт колеса вручную, это можно легко сделать с помощью колесного гаечного ключа.

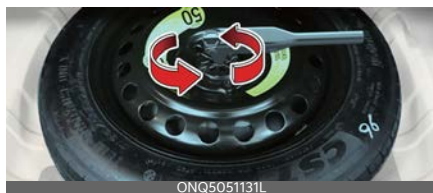

3. Закрепление для хранения выполняется в порядке, обратном снятию. Храните запасное колесо и инстру-

менты надлежащим образом, чтобы они не гремели во время движения автомобиля.

### ⚠ ПРЕДУПРЕЖДЕНИЕ

- Соблюдайте осторожность, поскольку минимальный дорожный просвет уменьшается, когда вы помещаете стандартное колесо в багажник после его замены на запасное колесо. В частности, следует вести автомобиль со скоростью не более 30 км/ч (18 миль/ч) при проезде через искусственные неровности («лежащий полицейский») и при движении в гору / на спусках / по неровной дороге.
- Никогда не пытайтесь ремонтировать автомобиль на дороге или магистрали.
- Прежде чем приступить к замене колеса, всегда полностью отводите автомобиль с дороги на обочину. Используйте домкрат только на твердой ровной поверхности. Если нет возможности найти твердое ровное место вне дороги, вызовите эвакуатор, чтобы получить помощь.
- Обязательно выбирайте правильное положение домкрата в передней и задней части автомобиля: никогда не используйте бамперы или любой другой компонент автомобиля в качестве опоры для домкрата.
- Автомобиль может скатиться с домкрата и вызвать серьезные травмы или смерть.
- Запрещается находиться под транспортным средством, которое опирается на домкрат.
- Не запускайте и не оставляйте включенным двигатель, когда автомобиль находится на домкрате.

- Никому не позволяйте оставаться в автомобиле, когда он находится на домкрате.
- Убедитесь, что все дети находятся в безопасном месте вдали от дороги и от автомобиля, который предстоит поднимать с помощью домкрата.
- Проследите за тем, чтобы фиксатор запасного колеса правильно совместился с его центральным отверстием, чтобы колесо не стучало при движении. В противном случае запасное колесо может сорваться с держателя и стать причиной дорожно-транспортного происшествия.

## Замена колеса

### Работа

1. Остановите автомобиль в безопасном месте на ровной дороге вдали от проезжей части.



2. Включить световую аварийную сигнализацию.
3. Включите стояночный тормоз.
4. Переключите передачу в положение «Р» (Парковка) и выключите двигатель.
5. Достаньте домкрат, колесный гаечный ключ и запасное колесо из автомобиля.

6. Заблокируйте переднее или заднее колесо, расположенное по диагонали от домкрата.



7. Ослабьте колесные гайки против часовой стрелки на один оборот каждую. Не следует снимать колесные гайки до тех пор, пока колесо не поднято с земли.



8. Установите домкрат на переднее (1) или заднее (2) обозначенное место для установки домкрата.



9. Вставьте рукоятку домкрата в домкрат и поверните по часовой стрелке. Поднимайте автомобиль, пока колесо не оторвется от земли. Перед снятием колесных гаек убедитесь, что автомобиль находится в устойчивом положении.





10. Ослабьте гайки колеса и снимите их пальцами.
11. Снимите колесо со шпилек и положите его плашмя, чтобы оно не укатилось.
12. Поднимите запасное колесо, совместите отверстия в диске со шпильками и посадите на них колесо. Немного наклоните колесо и совместите верхнее отверстие в диске с верхней шпилькой. Покачивайте колесо вперед-назад, пока не посадите его на остальные шпильки.
13. Насадите его на шпильки, установите на шпильки гайки и туго затяните их вручную. Покачайте колесо, чтобы убедиться, что оно стоит надлежащим образом.
14. Опустите автомобиль на землю, поворачивая гаечный ключ против часовой стрелки.
15. Установите колесный гаечный ключ в соответствующее положение и затяните гайки крепления колеса. Следите за тем, чтобы головка ключа полностью села на гайке. Затягивать гайки колеса нужно по окружности, через одну, пока они все не будут затянуты. Проверьте затяжку каждой гайки.

После замены колеса проверьте рабочее состояние автомобиля в специализированной мастерской или у другого специалиста, обладающего необходимой квалификацией. Kia рекомендует позвонить официальному дилеру Kia или партнерской сервисной компании.

#### **⚠ ПРЕДУПРЕЖДЕНИЕ**

- Для того чтобы предотвратить самопроизвольное движение автомобиля во время замены колеса, обязательно полностью затягивайте стояночный тормоз и блокируйте колесо, расположенное по диагонали от заменяемого.
- Рекомендуется ставить под колеса противооткатные упоры и не допускать присутствия людей в поднытом на домкрате автомобиле.
- Для того чтобы свести к минимуму вероятность получения травмы, используйте только домкрат из комплекта принадлежностей автомобиля, устанавливайте его в соответствующей точке и никогда не упирайте в другие части автомобиля.
- Диски колес могут иметь острые кромки. Обращайтесь с ними осторожно, чтобы избежать серьезных травм. Перед тем как ставить колесо на место, убедитесь в том, что на ступице или диске нет загрязнений (грязи, гудрона, гравия и т.п.), которые могут препятство-

вать плотному прилеганию диска колеса к ступице. Удалите имеющиеся загрязнения. Если монтажные поверхности ступицы и диска соприкасаются неплотно, то гайки крепления могут раскрутиться, что приведет к потере колеса. При потере колеса автомобиль может потерять управление. Это может стать причиной получения тяжелых травм или гибели.

Следует отметить, что большинство крепежных гаек имеет неметрическую резьбу. Внимательно проверяйте тип резьбы, прежде чем устанавливать неоригинальные крепежные гайки или колеса. При наличии сомнений следует обратиться в профессиональную мастерскую. Kia рекомендует проконсультироваться с официальным дилером Kia или партнерской сервисной компанией.

### Момент затяжки гаек колеса

- 11-13 кг\*м (79-94 фунт силы\*фут)

#### \* ИНФОРМАЦИЯ

Если давление ниже рекомендуемого, на низкой скорости доведите автомобиль до ближайшей станции технического обслуживания и накачайте шины до нужного уровня. Если давление слишком высокое, скорректируйте его до нужного уровня.

#### ⚠ ПРЕДОСТЕРЕЖЕНИЕ

На шпильках и гайках крепления колеса нарезана метрическая резьба. Во время замены колес следите за тем, чтобы на новое колесо были установлены те же гайки, которые использовались для крепления старого; если же гайки требуется заменить, следует использовать гайки с такой же метрической резьбой и фаской, какие были у исходных. При попытке применить гайки с неметрической резьбой на шпильках с метрической и наоборот колесо невозможно надежно закрепить на ступице: шпилька будет повреждена и ее придется заменить.

#### ⚠ ПРЕДУПРЕЖДЕНИЕ

- Если шпильки повреждены, то они теряют способность удерживать колесо. Это может привести к потере колеса и столкновению, в результате которого можно получить тяжелые травмы.
- После установки запасного колеса при первой возможности проверьте давление воздуха в его шине. При необходимости скорректируйте давление до требуемого значения. См. раздел "Шины и колеса" на странице 9-6.

### Важно: использование компактного запасного колеса

Это компактное колесо меньше обычного колеса: оно предназначено только для временного использования.

### Меры предосторожности

- Не превышайте скорость 80 км/ч (50 миль/ч).
- Сохраняйте достаточно низкую скорость, чтобы избежать любых помех на дороге.
- При продолжительной эксплуатации возможен выход шины из

строю, потеря управляемости автомобиля и получение травм.

- Не следует превышать максимальную номинальную нагрузку автомобиля или грузоподъемность.
- Не переезжайте через препятствия.
- Не пользуйтесь автоматической автомойкой.
- На компактное запасное колесо не следует устанавливать цепи противоскольжения.
- Не следует устанавливать его на переднюю ось, если автомобиль будет двигаться по снегу или льду.
- Не следует устанавливать колесо на другой автомобиль.
- Регулярно проверяйте состояние компактного запасного колеса и при необходимости замените его на колесо такого же размера и конструкции.
- Компактное запасное колесо не следует устанавливать на другие диски, также не допускается установка на диск компактного колеса шин стандартного размера, зимних шин, колесных колпаков или окантовки.
- Запрещается использовать более одного компактного запасного колеса за один раз.
- Если на транспортном средстве установлено компактное запасное колесо, буксировка им прицепа запрещена.

### **⚠ ПРЕДУПРЕЖДЕНИЕ**

Компактное запасное колесо предназначено для использования только в экстренных ситуациях. Не следует эксплуатировать автомобиль с установленным компактным запасным колесом на скорости выше 80 км/ч

(50 миль/ч). Чтобы исключить выход запасного колеса из строя, который может повлечь за собой травмы или гибель людей, снятое колесо необходимо отремонтировать или заменить в кратчайшие сроки.

### **⚠ ПРЕДОСТЕРЕЖЕНИЕ**

- При использовании компактного запасного колеса автомобилем следует управлять аккуратно. При первой же возможности компактное запасное колесо следует заменить на колесо с шиной и ободом обычного размера.
- Данный автомобиль не рекомендуется эксплуатировать при одновременном использовании более чем одного компактного запасного колеса.
- После установки запасного колеса проверьте в нем давление. При необходимости скорректируйте давление до требуемого значения.

Табличка на домкрате

Тип А

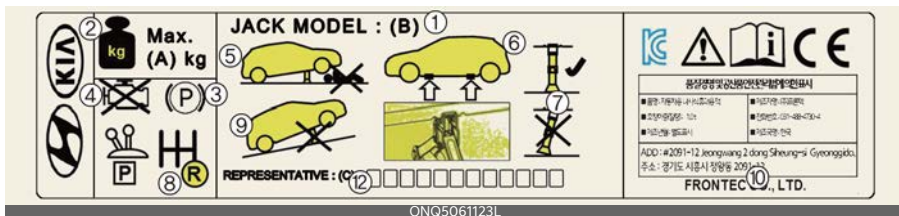

Тип В

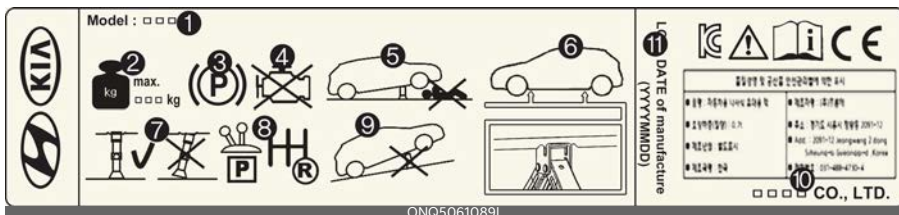

Тип С



\* Фактическая табличка на домкрате в автомобиле может отличаться от изображенной на рисунке. Более подробную информацию см. на наклейке, прикреплённой к домкрату.

- 1 Модель
- 2 Максимальная допустимая нагрузка
- 3 При использовании домкрата задействуйте стояночный тормоз.
- 4 При использовании домкрата заглушите двигатель.
- 5 Запрещается находиться под транспортным средством, которое опирается на домкрат.
- 6 Предусмотренные места установки под рамой.
- 7 При подъеме транспортного средства основание домкрата должно быть расположено вертикально под точкой подъема.
- 8 Перевод рычага коробки передач в положение «P» (парковка).
- 9 Используйте домкрат только на твердой ровной поверхности.
- 10 Производитель домкрата
- 11 Дата изготовления
- 12 Название и адрес представительства

## Декларация о соответствии домкрата нормам ЕС

**CE**

**EC Declaration of Conformity**  
according to EC Machinery Directive 2006/42/EC

We, **SAMKI IND. CO., LTD.**  
# 175, Techno saneop-ro 29beon-gil, Nam-Gu, Ulsan, Korea 44775  
declare under our sole responsibility that the product

**Product** : Jack Assembly  
**Brand Name** : Pantograph Type  
**Type Designation(s)** : Jack Assembly-600kg, Jack Assembly-700kg  
Jack Assembly-800kg, Jack Assembly-1000kg  
Jack Assembly-1200kg, Jack Assembly-1500kg  
**Serial No.** : N/A (prototype)  
**Year to Manufacture** : 2020

to which this declaration relates is in conformity with the following standard(s) or other normative document(s).

EN ISO12100 (2010)	Safety of machinery - General principles for design - Risk assessment and risk reduction
EN 1494/A1 (2008)	Mobile or movable jacks and associated lifting equipment

following the provisions of Directive(s):  
2006/42/EC Directive on the approximation of the laws of Member States relating to machinery (OJ L157 Jun, 9, 2006)

Ulsan, Korea / 09.03.2020 Byong Suk Choi President 

(Place and date of issue)(name and signature or equivalent making of authorized person)

\* T.C.F Compiling Location  
- Address: PRIBORSKA 280, 739 42 FRYDEK MISTEK, CHLEBOVICE, CZECH REPUBLIC  
- Team: Purchase team  
- Company name: HANWHA

OMQ4N060044L

## Буксировка

### Услуги эвакуатора

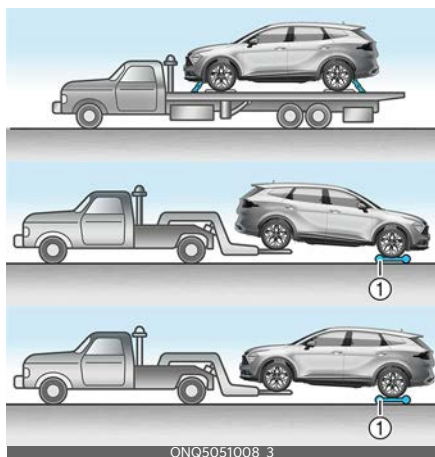

#### 1 Колесная тележка

- Для предотвращения повреждения автомобиля необходимо соблюдать соответствующие процедуры погрузки и буксировки. Рекомендуется использовать колесные тележки (1) или безбортовую платформу.
- Буксировка транспортных средств с двухколесным приводом допустима, когда задние колеса находятся на земле (без подкатных тележек), а передние колеса подняты.

#### \* ИНФОРМАЦИЯ

Если необходимо отбуксировать автомобиль, рекомендуется обратиться к официальному дилеру компании Kia или в эвакуаторную службу.

#### ⚠ ПРЕДОСТЕРЕЖЕНИЕ

При буксировании полноприводного автомобиля его колеса не должны касаться земли. Иначе это может при-

вести к серьезной поломке трансмиссии или системы полного привода.

### Буксировка полноприводного автомобиля



#### Работа

1. Откройте дверь багажного отделения и достаньте буксирный крюк из ящика для инструментов.
2. Для буксировки транспортного средства необходимо использовать подъемники для колес, колесные тележки или платформы, на которых все четыре колеса оторваны от земли.

#### ⚠ ПРЕДОСТЕРЕЖЕНИЕ

- Не буксируйте автомобиль задним ходом с передними колесами на земле, так как это может привести к его повреждению.
- Не производите буксировку на тросе. Используйте колесный подъемник или безбортовую платформу.

## Буксировка без колесной тележки

### Работа

1. Установите автомобиль в режим «АСС» (Доп. устройства).
2. Переключите передачу в положение «N» (нейтраль).
3. Отпускаете стояночный тормоз.

### **▲ ПРЕДОСТЕРЕЖЕНИЕ**

Если не переключить рычаг передач в положение «N» (нейтраль), можно испортить коробку передач.

### Аварийная буксировка

Спереди



ONQ5051011

Сзади



ONQ5051010L

### Работа

1. Снимите заглушку с отверстия, нажав на ее нижнюю часть на бампере.
2. Установите буксирный крюк в отверстие, повернув его по часовой стрелке так, чтобы он был надежно закреплен.

3. После завершения использования выкрутите буксировочный крюк и установите на место крышку.

### **\* ИНФОРМАЦИЯ**

Буксировка таким способом допускается только по дорогам с твердым покрытием, на короткое расстояние и на низкой скорости. Кроме того, колеса, оси, силовой агрегат, рулевой механизм и тормоза должны находиться в хорошем состоянии.

- Если необходима буксировка, рекомендуется обратиться к официальному дилеру Kia или в эвакуаторную службу. При отсутствии эвакуатора автомобиль можно некоторое время буксировать с помощью троса или цепи, которые крепятся за аварийный буксирный крюк, расположенный под передней (или задней) частью автомобиля. При буксировке автомобиля соблюдайте крайнюю осторожность. В автомобиле должен находиться водитель, который будет управлять рулем и тормозами.
- Не следует использовать буксировочный крюк для вытаскивания автомобиля, увязшего в грязи, песке или в других местах, из которых он не может выбраться своим ходом.
- По возможности не следует буксировать автомобиль, масса которого больше, чем у буксирующего автомобиля.
- Водители обоих автомобилей должны регулярно поддерживать связь друг с другом.
- Перед тем как приступить к аварийной буксировке, проверьте

- крюк: он не должен быть сломан или поврежден.
- Надежно затяните буксировочный трос или цепь на крюке.
  - Не допускайте резких рывков крюка. Буксировать автомобиль нужно с постоянной скоростью и с равномерным усилием.
  - Для того чтобы исключить повреждение крюка, не следует прилагать к нему боковые усилия или усилия в вертикальной плоскости. Буксировать автомобиль нужно только прямо вперед.
  - Переведите замок зажигания или кнопку «ENGINE START/STOP» (Запуск/остановка двигателя) в положение «ACC» (Доп. устройства), чтобы разблокировать рулевое колесо.
  - Переключите передачу в положение «N» (нейтраль).
  - Отпустите стояночный тормоз.
  - Скорость буксировки не должна превышать 25 км/ч (15 миль/ч), а расстояние буксирования — 20 км (12 Миль) (для автомобилей с механической коробкой переключения передач).
  - Во избежание серьезных повреждений автоматической коробки передач и коробки передач с двойным сцеплением необходимо ограничить скорость автомобиля до 15 км/ч (10 миль/ч), а расстояние буксирования — до 1,5 км (1 миль/ч) (для автомобилей с автоматической коробкой передач или коробкой передач с двойным сцеплением)
  - Нажимайте на педаль тормоза с большей силой, чем обычно,

поскольку эффективность торможения будет снижена.

- Понадобится большее рулевое усилие, поскольку система усилителя руля будет отключена.
- При движении вниз по длинному склону тормоза могут перегреться и эффективность торможения будет снижена. Останавливайтесь часто и давайте тормозам остыть.
- Водитель должен находиться в автомобиле, чтобы управлять его рулем и тормозами, а пассажирам запрещено быть рядом с ним.

### ПРЕДУПРЕЖДЕНИЕ

При буксировке автомобиля соблюдайте крайнюю осторожность.

- Избегайте резкого трогания или беспорядочных маневров, вследствие которых аварийный буксировочный крюк, а также буксировочный трос или цепь подвергаются лишней нагрузке. Крюк, буксировочный трос или цепь могут оборваться и причинить тяжелые травмы или сильные повреждения.
- Если неисправный автомобиль невозможно сдвинуть с места, не пытайтесь его буксировать. Рекомендуется обратиться за помощью к официальному дилеру Kia либо в эвакуаторную службу.
- При буксировке автомобиля нужно стараться двигаться прямо вперед.
- При буксировке другого автомобиля сохраняйте до него максимально возможное расстояние.



**▲ ПРЕДОСТЕРЕЖЕНИЕ**

- Закрепите буксировочный ремень на буксировочном крюке.
- Если для буксировки ремень крепится не за буксировочный крюк, а за другую часть автомобиля, то возможны повреждения кузова.
- Следует использовать только трос или цепь, специально предназначенные для буксировки транспортных средств. Надежно закрепите трос или цепь за буксирный крюк.
- Разгоняйте или замедляйте автомобиль медленно и плавно, сохраняя натяжение буксировочного троса или цепи в начале и в процессе движения автомобиля, в противном случае можно повредить буксировочные крюки и сам автомобиль.
- При буксировании автомобиля со всеми четырьмя колесами на земле его можно буксировать только спереди. Рычаг трансмиссии должен обязательно быть в положении нейтрали. Обеспечьте разблокирование рулевого управления, переместив выключатель зажигания в положение «АСС». В буксируемом автомобиле должен находиться водитель для управления рулем и тормозами.
- Скорость буксировки не должна превышать 25 км/ч (15 миль/ч), а расстояние буксирования — 20 км (12 Миль) (для автомобилей с механической коробкой переключения передач).
- Перед буксировкой проверьте автоматическую коробку передач / коробку передач с двойным сцеплением на наличие утечек, заглянув под автомобиль. Если в

автоматической коробке передач / коробке передач с двойным сцеплением имеется течь, то следует использовать безбортовую платформу или буксировочную тележку.

---

## Принадлежности для аварийных ситуаций (при наличии)

В автомобиле имеются некоторые аварийные принадлежности, которые могут понадобиться в чрезвычайной ситуации.

### Огнетушитель

1. Потяните штырь в верхней части огнетушителя.
2. Направьте сопло на основание пламени.
3. Встаньте на расстоянии около 2,5 м (8 футов) от огня и нажмите ручку, чтобы разрядить огнетушитель.
4. Водите соплом из стороны в сторону по основанию пламени. После появления признаков прекращения пожара тщательно осмотрите место возгорания, поскольку оно может загореться вновь.

### Аптечка

В комплект аптечки входят такие предметы, как ножницы, бинт, пластырь и т.д.

### Знак аварийной остановки

Знак аварийной остановки должен быть установлен на дороге для предупреждения приближающихся транспортных средств.

### Шинный манометр

1. Открутите колпачок ниппеля.
2. Прижмите манометр к ниппелю.
3. При сильном нажатии (без выпуска воздуха) будет выполнено измерение.

- Для проверки давления в шине поверьте показание манометра.
4. Установите давление в шинах согласно спецификации.
  5. Установите колпачок ниппеля на место.

## Экстренный вызов ЭРА-ГЛОНАСС (при наличии)

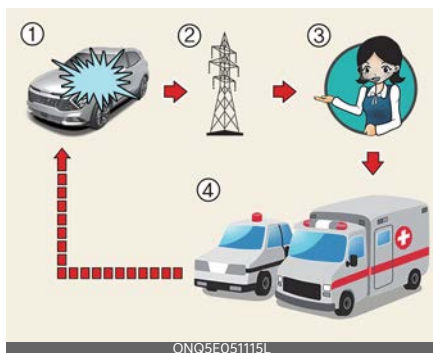

- 1 Дорожное происшествие
- 2 Беспроводная сеть связи
- 3 Единая дежурно-диспетчерская служба
- 4 Экстренная помощь

Автомобиль оснащен устройством<sup>1</sup>, подключенным к системе ЭРА\_ГЛОНАСС для выполнения экстренного вызова аварийно-спасательных служб. Система ЭРА-ГЛОНАСС — это автоматическая служба экстренного вызова, созданная для активации в случае дорожно-транспортного происшествия или других<sup>2</sup> происшествий на дорогах Российской Федерации. Система позволяет связаться с сотрудником единой дежурно-диспетчерской службы в случае аварии на дорогах Российской Федерации. С условиями, которые описаны в руководстве пользователя, а также гарантийной и сервисной книге, система ЭРА-ГЛОНАСС передает данные в единую дежурно-диспетчерскую службу, включая данные о местоположении, типе автомобиля, VIN-номере (идентификационном номере автомобиля).

После того как данные, хранящиеся в системе ЭРА-ГЛОНАСС, будут переданы в центр спасения, чтобы помочь водителю и пассажирам в осуществлении надлежащих операций по спасению, и проведения спасательной операции данные будут удалены. Оператор системы ЭРА-ГЛОНАСС (АО «ГЛОНАСС») отвечает за работу всех компонентов системы ЭРА-ГЛОНАСС (включая оборудование, установленное в автомобиле) согласно федеральному закону «О Государственной автоматизированной информационной системе "ЭРА-ГЛОНАСС"» от 28.12.2013 г. N 395-ФЗ

1. \* Под устройством ЭРА-ГЛОНАСС в руководстве по эксплуатации подразумевается оборудование, установленное в транспортном средстве и обеспечивающее соединение с системой ЭРА-ГЛОНАСС.
2. \* Под устройством ЭРА-ГЛОНАСС в руководстве по эксплуатации подразумевается оборудование, установленное в транспортном средстве и обеспечивающее соединение с системой ЭРА-ГЛОНАСС.

## Устройство ЭРА-ГЛОНАСС



- 1 Микрофон
- 2 Кнопка SOS
- 3 Кнопка SOS TEST
- 4 Светодиод

Кнопка SOS: водитель/пассажир совершает вызов в единую дежурно-диспетчерскую службу нажатием этой кнопки.

Кнопка SOS TEST (тест): данная кнопка предназначена для проверки возможностей системы в официальном дилерском центре Kia. Режим «SOS TEST» может активировать исключительно специалист официального дилерского центра / сервисного партнера Kia. Для предотвращения ошибочных вызовов не нажимайте эту кнопку и не активируйте режим «SOS TEST» самостоятельно.

Светодиод: красный и зеленый светодиод загорается на 3 секунды при переводе кнопки зажигания в положение «ВКЛ». После этого при нормальной работе системе они должны погаснуть.

При возникновении каких-либо проблем в системе светодиод остается красным.

### Автоматическое уведомление об аварии

1. Работа системы в случае дорожно-транспортного происшествия



2. Подключение к единой дежурно-диспетчерской службе



### 3. Экстренные службы



Устройство ЭРА-ГЛОНАСС автоматически выполняет экстренный вызов в единую дежурно-диспетчерскую службу для обеспечения спасательных операций в случае автомобильной аварии.

Для предоставления надлежащих экстренных услуг и поддержки при выявлении ДТП система ЭРА-ГЛОНАСС автоматически передает данные о происшествии в единую дежурно-диспетчерскую службу.

В этом случае экстренный вызов невозможно завершить нажатием кнопки SOS и связь с системой ЭРА-ГЛОНАСС сохраняется до тех пор, пока сотрудник экстренной службы, принимающий вызов, не завершит его со своей стороны.

### Уведомление об аварии вручную

1. Нажатие кнопки SOS



2. Подключение к единой дежурно-диспетчерской службе



OCV061027L

3. Экстренные службы



OCV061028L

Для вызова необходимых аварийных служб водитель или пассажир могут вручную совершить экстренный звонок в специальную диспетчерскую службу, нажав кнопку SOS.

Вызов в экстренные службы через систему ЭРА-ГЛОНАСС можно отменить, повторно нажав кнопку «SOS» до того, как будет установлено соединение.

После активации экстренного вызова в ручном режиме (для оказания надлежащей экстренных услуг и поддержки) система ЭРА-ГЛОНАСС автоматически передает данные о дорожно-транспортном происшествии или данные о другой аварии сотруднику единой дежурно-диспетчерской службы (во время экстренного вызова) путем нажатия кнопки SOS.

В случае ДТП или другой аварии для активации экстренного вызова в ручном режиме необходимо:

1. остановить автомобиль, после чего в соответствии с правилами дорожного движения убедиться в

безопасности себя и других участников дорожного движения;

2. нажать кнопку SOS, при нажатии кнопки SOS выполняется регистрация устройства в беспроводной телефонной сети, собирается минимальный набор данных об автомобиле и его местоположении в соответствии с техническими требованиями устройства. После этого устанавливается соединение с сотрудником системы ЭРА-ГЛОНАСС для уточнения причин экстренного вызова.

3. После уточнения причин экстренного вызова сотрудник единой дежурно-диспетчерской службы отправляет минимальный набор данных экстренным службам и завершает экстренный вызов.

Если экстренный вызов не будет выполняться в соответствии с вышеуказанной процедурой, то этот экстренный вызов будет считаться ошибочным.

**Тестовый режим**



ONQ5051016L

Элементы системы ЭРА-ГЛОНАСС, установленные в салоне автомобиля:

- 1 Микрофон
- 2 Кнопка SOS

### 3 Кнопка SOS TEST

#### 4 Светодиод

Существует техническая возможность проверить работоспособность устройства ЭРА-ГЛОНАСС, установленного в автомобиле. Чтобы исключить ошибочные вызовы и неправильную работу устройства, проверку устройства ЭРА-ГЛОНАСС, установленного в автомобиле, должны выполнять только специалисты официального дилерского центра Kia / сервисного партнера на их территории в соответствии со следующим руководством (по использованию интерфейса пользователя для запуска тестового режима).

Тестовый режим службы ERA-GLONASS можно активировать, нажав кнопку SOS Test (Тест SOS). Тестовый режим запускается с голосовыми инструкциями по проверке работоспособности устройства ЭРА-ГЛОНАСС. Во время проверки работоспособности устройства ЭРА-ГЛОНАСС загораются красный и зеленый светодиодные индикаторы.

Чтобы отключить тестовый режим во время голосовых инструкций, нажмите кнопку SOS TEST еще раз.

<b>Моторный отсек</b> .....	<b>8-5</b>
<b>Комплекс работ по техническому обслуживанию</b> .....	<b>8-7</b>
• Обязанности владельца.....	8-7
• Меры предосторожности при техобслуживании, выполняемом владельцем.....	8-7
<b>Техобслуживание, выполняемое владельцем</b> .....	<b>8-9</b>
• График техобслуживания, выполняемого владельцем .....	8-9
<b>Плановое техобслуживание</b> .....	<b>8-11</b>
<b>Описание пунктов планового техобслуживания</b> .....	<b>8-21</b>
• моторное масло и фильтр.....	8-21
• Приводные ремни.....	8-21
• Фильтрующий элемент топливного фильтра (дизельный двигатель).....	8-21
• Топливный фильтр (для бензинового двигателя) .....	8-21
• Топливопроводы, топливные шланги и патрубки .....	8-21
• Шланги паропроводов и крышка горловины топливного бака (бензиновый двигатель) .....	8-22
• Вакуумные шланги вентиляции картера .....	8-22
• Фильтр воздухоочистителя.....	8-22
• Свечи зажигания (для бензинового двигателя).....	8-22
• Система охлаждения.....	8-23
• Охлаждающая жидкость.....	8-23
• Жидкость для коробки передач с двойным сцеплением .....	8-23
• Жидкость автоматической коробки передач.....	8-23
• Шланги и трубопроводы тормозной системы .....	8-23
• Жидкость гидропривода тормозной системы/сцепления... ..	8-23
• Стояночный тормоз .....	8-23
• Тормозные диски, колодки и суппорты .....	8-24
• Монтажные болты подвески .....	8-24
• Коробка рулевого механизма, тяги и чехлы, шаровая опора нижнего рычага.....	8-24

# 8 Техническое обслуживание

• Приводные валы и пыльники.....	8-24
• Хладагент кондиционера.....	8-24
• Карданный вал.....	8-24
• Проверка уровней жидкости .....	8-24
<b>Моторное масло .....</b>	<b>8-25</b>
• Проверка уровня масла в двигателе .....	8-25
• Заливка моторного масла .....	8-26
• Замена моторного масла и фильтра .....	8-26
<b>Охлаждающая жидкость двигателя .....</b>	<b>8-28</b>
• Проверка уровня охлаждающей жидкости двигателя.....	8-28
• Замена охлаждающей жидкости .....	8-30
<b>Жидкость гидропривода тормозной системы/сцепления ..</b>	<b>8-30</b>
• Проверка уровня жидкости в гидроприводе сцепления/тормозной системы .....	8-30
<b>Жидкость для стеклоомывателя.....</b>	<b>8-31</b>
• Проверка уровня омывающей жидкости .....	8-31
<b>Стояночный тормоз .....</b>	<b>8-32</b>
• Проверка стояночного тормоза (ручной тип).....	8-32
• Проверка стояночного тормоза (ножной тип) .....	8-32
<b>Топливный фильтр (дизельный двигатель) .....</b>	<b>8-33</b>
• Удаление воды из топливного фильтра .....	8-33
• Замена фильтрующего элемента топливного фильтра .....	8-33
<b>Фильтр воздухоочистителя .....</b>	<b>8-34</b>
• Замена фильтра воздухоочистителя .....	8-34
<b>Воздушный фильтр системы климат-контроля .....</b>	<b>8-35</b>
• Замена воздушного фильтра климат-контроля.....	8-35
<b>Щетки стеклоочистителя .....</b>	<b>8-36</b>
• Замена щетки стеклоочистителя переднего лобового стекла .....	8-36
• Замена щетки стеклоочистителя заднего стекла .....	8-37



<b>Аккумулятор .....</b>	<b>8-39</b>
• Продление срока службы аккумулятора.....	8-39
• Наклейка с указанием емкости аккумуляторной батареи....	8-40
• Зарядка аккумулятора.....	8-40
• Сброс настроек элементов .....	8-41
<b>Шины и колеса.....</b>	<b>8-42</b>
• Уход за шинами .....	8-42
• Рекомендуемое давление в шинах в холодном состоянии...	8-42
• Проверка давления в шинах .....	8-42
• Вращение шин .....	8-44
• Регулировка углов установки колес и их балансировка.....	8-44
• Замена шин .....	8-44
• Замена колеса .....	8-46
• Сцепление шин с поверхностью дороги .....	8-46
• Техническое обслуживание шин .....	8-46
• Маркировка на боковых поверхностях шин .....	8-47
• Низкопрофильная шина.....	8-49
<b>Предохранители .....</b>	<b>8-51</b>
• Замена предохранителя во внутренней панели .....	8-52
• Замена предохранителя в моторном отсеке.....	8-53
• Описание панели предохранителей/реле .....	8-54
<b>Лампы освещения .....</b>	<b>8-65</b>
• Меры предосторожности при замене лампы.....	8-65
• Положение лампы (передняя) .....	8-67
• Положение лампы (задняя) .....	8-67
• Положение лампы (боковая) .....	8-68
• Замена ламп (светодиодных) .....	8-68
• Замена лампы переднего указателя поворота (лампа накаливания).....	8-68
• Замена лампы (накаливания) передней противотуманной фары .....	8-69

# 8 Техническое обслуживание

- Замена лампы заднего указателя поворота, лампы стоп-сигнала (лампа накаливания) .....8-69
- Замена задней противотуманной фары (лампа накаливания) ..... 8-70
- Замена лампы освещения номерного знака (накаливания) ..... 8-70
- Замена лампы подсветки карты (лампа накаливания)..... 8-70
- Замена лампы внутреннего освещения (лампа накаливания) ..... 8-71
- Замена лампы подсветки зеркала (лампа накаливания) в солнцезащитном козырьке..... 8-71
- Замена лампы перчаточного ящика (лампа накаливания) ... 8-71
- Замена лампы багажного отделения (лампа накаливания) ..... 8-72
- Регулировка угла наклона головных и передних противотуманных фар (для Европы) ..... 8-72
- Уход за внешним видом ..... 8-78**
- Уход за наружными поверхностями.....8-78
- Уход за салоном ..... 8-84
- Система снижения токсичности выхлопных газов ..... 8-86**
- Улавливатель окислов азота ..... 8-90
- Избирательная каталитическая нейтрализация (при наличии) ..... 8-90

# Техническое обслуживание

## Моторный отсек

Smartstream G2,5 GD*i*



ONQ5061001L

Smartstream G1.6 T-GD*i*



ONQ5061087L

## Smartstream G2.0



ONQ5061084L

## Smartstream D2.0



ONQ5061002L

\* Конкретные характеристики вашего автомобиля зависят от выбранной комплектации или региона.

- 1 Бачок с охлаждающей жидкостью двигателя
- 2 Бачок тормозной жидкости
- 3 Воздухоочиститель
- 4 Крышка заливной горловины для моторного масла
- 5 Масляный щуп двигателя
- 6 Бачок омывателя лобового стекла
- 7 Положительная клемма аккумулятора (+)
- 8 Отрицательная клемма аккумулятора (-)
- 9 Блок предохранителей

## Комплекс работ по техническому обслуживанию

### Обязанности владельца

- Следует провести обслуживание автомобиля в специализированной мастерской. Kia рекомендует обратиться к официальному дилеру Kia или партнерской сервисной компании.
- Необходимо сохранить документы, подтверждающие факт проведения надлежащего техобслуживания.
- Следует убедиться в выполнении требований по техобслуживанию и осмотру, установленных в гарантии на автомобиль.
- Гарантия не распространяется на ремонт и регулировку, обусловленные неправильным обслуживанием или отсутствием технического обслуживания.

### \* ПРИМЕЧАНИЕ

Техническое обслуживание и хранение документации являются обязанностью владельца.

### Меры предосторожности при техобслуживании, выполняемом владельцем

Неправильное или неполное проведение технического обслуживания может привести к возникновению неисправностей. В данном разделе приведены инструкции по выполнению наиболее простых операций по техническому обслуживанию.

### Меры предосторожности при доступе в моторный отсек дизельного двигателя

- Пьезоэлектрическая форсунка работает под высоким напряжением (максимум 200 В).
- Не трогайте форсунки, их проводку и компьютер двигателя при работающем двигателе.
- Не снимайте разъем форсунки при работающем двигателе.
- Люди, использующие электрокардиостимуляторы, не должны находиться рядом с двигателем, когда он запускается или работает.

### ⚠ ПРЕДУПРЕЖДЕНИЕ

- Проведение работ по техническому обслуживанию автомобиля может быть сопряжено с опасностью для здоровья. При выполнении некоторых видов работ вы можете получить серьезные травмы. При отсутствии у владельца автомобиля необходимых знаний и опыта или соответствующих инструментов и оборудования работы должны проводиться в специализированной мастерской. Kia рекомендует обратиться к официальному дилеру Kia или партнерской сервисной компании.
- Выполнение работ под капотом при работающем двигателе может представлять опасность для здоровья, степень которой возрастает, если на вас надеты ювелирные изделия или свободная одежда. Они могут попасть в движущиеся детали и стать причиной травмы. Следовательно, в случае необходимости запуска двигателя при выполнении работ под капотом перед прибли-

- жением к работающему двигателю или вентиляторам охлаждения снимите все ювелирные изделия (особенно кольца, браслеты, часы и цепочки), галстук, шарф и другие аналогичные элементы одежды.
- Никогда не работайте с системой впрыска при работающем двигателе или в течение 30 секунд после его выключения. В насосах высокого давления, рейке, форсунках и трубопроводах высокого давления сохраняется высокое давление даже после остановки двигателя. Струя, образовавшаяся в результате утечки топлива, может стать причиной серьезной травмы при контакте с телом человека. Люди, использующие электрокардиостимуляторы, не должны приближаться на расстояние менее 30 см к ЭБУ или электропроводке в моторном отсеке при работающем двигателе, поскольку высокие токи электронной системы управления двигателем создают значительные магнитные поля.

### ПРЕДОСТЕРЕЖЕНИЕ

- Не ставьте тяжелые предметы и не применяйте чрезмерное усилие при нажатии на крышку двигателя (при наличии) или детали топливной системы.
- Для проверки топливной системы (топливопроводов и устройств впрыска топлива) рекомендуется обратиться в специализированную мастерскую. Kia рекомендует обратиться к официальному дилеру Kia или партнерской сервисной компании.

- Не ездить долгое время со снятой крышкой двигателя.
- При проверке моторного отделения не допускайте появления источников огня. Топливо, омывающая жидкость и т. д. относятся к легковоспламеняющимся веществам, которые могут вызвать пожар.
- Прежде чем прикасаться к аккумулятору, проводам зажигания и электропроводке, необходимо отсоединить отрицательную клемму аккумулятора. Вы рискуете получить удар электрическим током.
- Когда вы снимаете облицовку салона с помощью плоской отвертки, будьте осторожны, чтобы не повредите ее.
- Будьте осторожны при замене и чистке ламп, чтобы избежать ожогов или поражения электрическим током.

### \* ПРИМЕЧАНИЕ

Ненадлежащее техническое обслуживание автомобиля владельцем в гарантийный период может повлиять на действие гарантии. Для получения более подробной информации обращайтесь к отдельному паспорту технического обслуживания, который выдается при покупке автомобиля. Если выполнение любого вида работ по ремонту или техническому обслуживанию автомобиля вызывает у вас затруднение, следует обратиться в специализированную мастерскую для обслуживания системы. Kia рекомендует обратиться к официальному дилеру Kia или партнерской сервисной компании.

## Техобслуживание, выполняемое владельцем

### График техобслуживания, выполняемого владельцем

#### При остановке для заправки

- Проверьте уровень охлаждающей жидкости в бачке.
- Проверьте уровень жидкости для омывателя лобового стекла.
- Проверьте давление в шинах.

#### **▲ ПРЕДУПРЕЖДЕНИЕ**

Будьте осторожны при проверке уровня охлаждающей жидкости двигателя, когда двигатель горячий. Под давлением может произойти выброс горячей охлаждающей жидкости и пара. Это может привести к ожогам или другим серьезным травмам.

#### При управлении автомобилем

- Обращайте внимание на любые изменения звука выхлопа, а также появление запаха выхлопных газов в салоне автомобиля.
- Следите за вибрацией рулевого колеса. Обращайте внимание на любое возрастание усилия, требуемого для поворота рулевого колеса, появление люфта, изменение его нейтрального положения.
- Обращайте внимание на любые ситуации, когда автомобиль «уводит» в одну сторону при движении по гладкой ровной дороге.
- Во время торможения прислушайтесь к работе систем автомобиля, отмечайте появление необычных звуков, увод в одну сторону, увеличение хода педали тор-

моза или возрастание усилия при ее нажатии;

- В случае проскальзывания или каких-либо изменений в работе коробки передач проверьте уровень трансмиссионной жидкости.
- Проверьте стояночный тормоз.
- Убедитесь в отсутствии следов утечек жидкостей под днищем автомобиля (вода, капающая из системы кондиционирования воздуха в процессе работы или после выключения, не является признаком неисправности).

#### Не реже раза в месяц

- Проверьте уровень в бачке охлаждающей жидкости для двигателя.
- Проверьте работу всех внешних приборов освещения, включая стоп-сигналы, указатели поворота и аварийную световую сигнализацию.
- Давление во всех шинах, включая запасное колесо, устанавливаемое вместо колеса с изношенной шиной, шиной с неравномерным износом или поврежденной шиной.
- Наличие ослабленных колесных гаек.

#### Не реже двух раз в год

- Проверьте шланги радиатора, отопителя и кондиционера на наличие утечек или повреждений.
- Проверьте работу омывателя и очистителя лобового стекла. Очистите щетки стеклоочистителя чистой тканью, смоченной жидкостью для стеклоомывателя.
- Проверьте регулировку фар.
- Проверьте глушитель, выхлопные трубы, щитки и зажимы.

- Проверьте поясные/плечевые ремни на наличие износа и исправную работу.

### **Не реже одного раза в год**

- Очистите сливные отверстия кузова и дверей.
- Смажьте петли и ограничители дверей и петли капота.
- Смажьте замки и защелки дверей и капота.
- Смажьте резиновые дверные уплотнители.
- Проверьте систему кондиционирования.
- Осмотрите и смажьте рычаги привода и управления автоматической коробки передач.
- Очистите аккумуляторную батарею и клеммы.
- Проверьте уровень тормозной жидкости.



## Плановое техобслуживание

Если автомобиль эксплуатируется при сложных условиях движения, осмотр, замены или долив жидкостей следует производить чаще в соответствии с графиком обслуживания при тяжелых условиях эксплуатации.

### Обычный график техобслуживания

Для обеспечения высокой производительности двигателя и снижения выбросов в атмосферу необходимо выполнить следующий комплекс работ по техобслуживанию. В целях обеспечения гарантии сохраняйте все квитанции служб контроля выбросов. В случае, когда показаниями к техобслуживанию являются как пробег, так и время эксплуатации, регулярность обслуживания определяется первым из наступивших условий.

№	Элемент	Примечание
1	Моторное масло и фильтр	<ul style="list-style-type: none"> <li>Поскольку во время движения моторное масло расходуется, необходимо регулярно проверять его уровень.</li> <li>Интервал замены моторного масла в нормальных условиях эксплуатации автомобиля зависит от использования рекомендованного масла с соответствующими характеристиками. В случае использования нерекондованного моторного масла замену необходимо производить по графику обслуживания для жестких условий эксплуатации автомобиля.</li> </ul>
2	Моторное масло и фильтр (дизельный двигатель)	<ul style="list-style-type: none"> <li>Регулярно проверяйте уровень масла и по необходимости доливайте его в двигатель. При эксплуатации с недостаточным количеством масла возможно повреждение двигателя; на данное повреждение гарантия не распространяется.</li> <li>График технического обслуживания зависит от качества используемого топлива. График действителен только в случае использования качественного топлива («EN590 или аналогичное»). Если характеристики дизельного топлива не соответствуют стандарту EN590, замену следует производить согласно графику обслуживания при суровых условиях эксплуатации.</li> </ul>
3	Охлаждающая жидкость (двигатель)	При добавлении охлаждающей жидкости используйте только деионизированную воду или умягченную воду для данного автомобиля; запрещается доливать жесткую воду в охлаждающую жидкость, которой заправлен автомобиль на заводе-изготовителе. Использование неподходящей охлаждающей жидкости может привести к серьезной неисправности или повреждению двигателя.
4	Приводные ремни (двигатель)	<ul style="list-style-type: none"> <li>Отрегулируйте приводной ремень генератора, водяного насоса и кондиционера. Осмотрите и при необходимости отремонтируйте или замените.</li> <li>Проверяйте натяжитель приводного ремня, направляющее колесо и шкив генератора. Выполните ремонт или замену при необходимости.</li> </ul>
5	Свеча зажигания	Для вашего удобства, замена может быть произведена раньше запланированной замены в процессе технического обслуживания других деталей автомобиля.
6	Жидкость для коробки передач с двойным сцеплением (DCT) / жидкость для механической коробки передач (МКПП)	Жидкость для коробки передач с двойным сцеплением / жидкость для механической коробки передач необходимо менять каждый раз после ее погружения в воду.
7	Масло заднего дифференциала (полный привод)	Масло дифференциала необходимо менять каждый раз после его погружения в воду.
8	Масло раздаточной коробки (полный привод)	Масло раздаточной коробки необходимо менять каждый раз после ее погружения в воду.

№.	Элемент	Примечание
9	Топливные присадки	<p>Компания Kia рекомендует использовать неэтилированный бензин с октановым числом RON (октановое число бензина по исследовательскому методу) 95 / AKI (противодетонационный показатель) 91 или выше (для Европы) или с октановым числом RON (октановое число бензина по исследовательскому методу) 91 / AKI (противодетонационный показатель) 87 или выше (за исключением Европы).</p> <p>Клиенты, которые не используют регулярно высококачественный бензин с топливными присадками и испытывают проблемы с запуском двигателя или плавностью его работы, необходимо добавить одну бутылку присадки в топливный бак при замене моторного масла. Присадки и рекомендации по их использованию можно получить в специализированной мастерской. Kia рекомендует обратиться к официальному дилеру Kia или партнерской сервисной компании. Не используйте другие типы присадок.</p>
10	Топливный фильтр (дизельный двигатель)	<p>График технического обслуживания зависит от качества используемого топлива. Он действителен только в случае использования качественного топлива (EN590 или аналогичное). Если характеристики дизельного топлива не соответствуют стандарту EN590, замену следует производить чаще. При возникновении серьезных неполадок, связанных с безопасностью (например, ограничения подачи топлива, неконтролируемого резкого увеличения подачи, потери мощности, затруднений при запуске двигателя и т. д.), немедленно замените фильтр вне зависимости от графика технического обслуживания и обратитесь в специализированную мастерскую для получения дополнительной информации. Kia рекомендует проконсультироваться с официальным дилером Kia или партнерской сервисной компанией.</p>

I: проверить и при необходимости отрегулировать, отремонтировать, очистить или заменить.  
 R: Замена или изменение.

Обычный график техобслуживания											
Количество месяцев или пробег — в зависимости от того, что наступит раньше											
Месяцы			12	24	36	48	60	72	84	96	
Мили × 1000			10	20	30	40	50	60	70	80	
Км × 1000			15	30	45	60	75	90	105	120	
Моторное масло и фильтр *12	Бензин	Smartstream G1.6 T-GDi	Кроме Мексики, Китая	Замена через каждые 10 000 км (6 500 миль) пробега или 12 месяцев эксплуатации							
			Для Мексики	Заменять каждые 10 000 км (6 500 миль) или 6 месяцев							
			Для Китая	Замена через каждые 5000 км (3 000 миль) или 6 месяцев							
		Smartstream G2.0	Кроме стран Ближнего Востока, Ирана, Индии, Марокко, Алжира, Туниса, Ливии, Египта, Судана, Центральной и Южной Америки, Бразилии, Мексики и Китая	R	R	R	R	R	R	R	R
			Для стран Ближнего Востока, Ирана, Марокко, Алжира, Туниса, Ливии, Египта, Судана, Индии, Центральной и Южной Америки, Бразилии	Замена через каждые 10 000 км (6 500 миль) пробега или 12 месяцев эксплуатации							
			Для Мексики	Заменять каждые 10 000 км (6 500 миль) или 6 месяцев							
	Smartstream G2,5 GDi	Для Китая	Замена через каждые 5000 км (3 000 миль) или 6 месяцев								
		Кроме стран Ближнего Востока, Ирана, Индии, Марокко, Алжира, Туниса, Ливии, Египта, Судана, Центральной и Южной Америки, Бразилии, Мексики и Китая	R	R	R	R	R	R	R	R	
		Для стран Ближнего Востока, Ирана, Марокко, Алжира, Туниса, Ливии, Египта, Судана, Индии, Центральной и Южной Америки, Бразилии	Замена через каждые 10 000 км (6 500 миль) пробега или 12 месяцев эксплуатации								
		Для Мексики	Заменять каждые 10 000 км (6 500 миль) или 6 месяцев								
	Дизельный	Smartstream D2.0	Для России, Австралии, Новой Зеландии и Южно-Африканской Республики	R	R	R	R	R	R	R	R
			Кроме России, Австралии, Новой Зеландии и Южно-Африканской Республики	Замена через каждые 10 000 км (6 500 миль) пробега или 12 месяцев эксплуатации							
Охлаждающая жидкость <sup>3</sup> (двигатель)	Бензиновый, дизельный		Первую замену выполняйте через 210 000 км (140 000 миль) или через 120 месяцев Затем замену следует выполнять через каждые 30 000 км (20 000 миль) или 24 месяца								

Обычный график техобслуживания										
Количество месяцев или пробег — в зависимости от того, что наступит раньше										
Месяцы			12	24	36	48	60	72	84	96
Мили × 1000			10	20	30	40	50	60	70	80
Км × 1000			15	30	45	60	75	90	105	120
Приводные ремни (двигатель) <sup>4</sup>	Бензин		-		-		-		-	
	Дизельный	Для России, Австралии, Новой Зеландии и Южно-Африканской Республики	Первая проверка технического состояния через 90 000 км (60 000 миль) или 48 месяцев, После этого через каждые 30 000 км (20 000 миль) или 24 месяца							
Кроме России, Австралии, Новой Зеландии и Южно-Африканской Республики		Первая проверка технического состояния через 80 000 км (52 000 миль) или 48 месяцев После этого каждые 20 000 км (13 000 миль) или 12 месяцев								
Вакуумные шланги и шланги вентиляции картера	Бензин		-		-		-		-	
Свечи зажигания <sup>5</sup>	Бензин	Smartstream G1.6 T-GDi	Неэтилированный бензин	Замена через каждые 70 000 км (45 500 миль)						
		Smartstream G2.0	Неэтилированный бензин	Замена через каждые 150 000 км (100 000 миль)						
		Smartstream G2,5 GDi	Неэтилированный бензин	Замена через каждые 150 000 км (100 000 миль)						
Жидкость автоматической коробки передач	Бензиновый, дизельный		Проверка и сервисное обслуживание не требуются							
Жидкость коробки передач с двойным сцеплением (DCT) <sup>6</sup>	Бензин		-	-	-		-	-	-	
Жидкость для механической коробки передач <sup>6</sup>	Бензин		-	-	-		-	-	-	
Приводной вал и пыльники	Бензиновый, дизельный		-		-		-		-	
Карданный вал (полный привод)	Бензиновый, дизельный		-		-		-		-	
Масло заднего дифференциала (полный привод) <sup>7</sup>	Бензиновый, дизельный		-	-	-		-	-	-	
Масло раздаточной коробки (полный привод) <sup>8</sup>	Бензиновый, дизельный		-	-	-		-	-	-	

Обычный график техобслуживания										
Количество месяцев или пробег — в зависимости от того, что наступит раньше										
Месяцы			12	24	36	48	60	72	84	96
Мили × 1000			10	20	30	40	50	60	70	80
Км × 1000			15	30	45	60	75	90	105	120
Топливные присадки <sup>9</sup>	Бензин	Smartstream G1.6 T-GDi	Кроме Мексики, Китая	Добавлять через каждые 10 000 км (6 500 миль) или 12 месяцев						
			Для Мексики	Добавлять через каждые 10 000 км (6 500 миль) или 6 месяцев						
			Для Китая	Добавлять каждые 5 000 км (3 000 миль) или 6 месяцев						
		Smartstream G2.5 GDi	Кроме стран Ближнего Востока, Ирана, Индии, Марокко, Алжира, Туниса, Ливии, Египта, Судана, Центральной и Южной Америки, Бразилии, Мексики и Китая	Добавлять через каждые 15 000 км (10 000 миль) или 12 месяцев						
			Для стран Ближнего Востока, Ирана, Марокко, Алжира, Туниса, Ливии, Египта, Судана, Индии, Центральной и Южной Америки, Бразилии	Добавлять через каждые 10 000 км (6 500 миль) или 12 месяцев						
			Для Мексики	Добавлять через каждые 10 000 км (6 500 миль) или 6 месяцев						
Для Китая	Добавлять каждые 5 000 км (3 000 миль) или 6 месяцев									
Топливный фильтр	Бензин		-	I	-	R	-	I	-	R
Топливопроводы, шланги и соединения	Бензин		-	-	-	I	-	-	-	I
	Дизельный		-	I	-	I	-	I	-	I
Воздушный фильтр топливного бака	Бензин	Кроме Китая	-	I	-	R	-	I	-	R
		Для Китая	I	I	R	I	I	R	I	I
Шланги паропроводов и крышка горловины топливного бака	Бензин		-	-	-	I	-	-	-	I
Крышка горловины топливного бака	Дизельный		-	-	-	I	-	-	-	I
Топливный фильтр (фильтрующий элемент) <sup>10</sup>	Дизельный		-	I	-	R	-	I	-	R
Фильтр воздухоочистителя	Бензиновый, дизельный	Кроме Индии и стран Ближнего Востока	I	I	R	I	I	R	I	I
		Для Индии и стран Ближнего Востока	R	R	R	R	R	R	R	R

Обычный график техобслуживания										
Количество месяцев или пробег — в зависимости от того, что наступит раньше										
Месяцы			12	24	36	48	60	72	84	96
Мили × 1000			10	20	30	40	50	60	70	80
Км × 1000			15	30	45	60	75	90	105	120
Промежуточный охладитель, впускной/выпускной шланг, шланг забора воздуха	Бензин	Smartstream G1.6 T-GDi	Проводить осмотр каждые 10 000 км (6 500 миль) или 12 месяцев							
Выхлопная система	Бензиновый, дизельный		-	I	-	I	-	I	-	I
Система охлаждения	Бензиновый, дизельный		-	-	-	I	-	I	-	I
Хладагент/компрессор кондиционера	Бензиновый, дизельный		I	I	I	I	I	I	I	I
Воздушный фильтр системы климат-контроля	Бензиновый, дизельный	Кроме Австралии и Новой Зеландии	R	R	R	R	R	R	R	R
		Для Австралии и Новой Зеландии	I	R	I	R	I	R	I	R
Тормозные диски и колодки	Бензиновый, дизельный		-	I	-	I	-	I	-	I
Шланги, трубопроводы и соединения тормозной системы	Бензиновый, дизельный		-	I	-	I	-	I	-	I
Жидкость гидропривода тормозной системы/сцепления	Бензиновый, дизельный	Кроме Австралии и Новой Зеландии	I	I	R	I	I	R	I	I
		Для Австралии и Новой Зеландии	I	R	I	R	I	R	I	R
Стояночный тормоз (ножной/ручной тип)	Бензиновый, дизельный		-	I	-	I	-	I	-	I
Рейка, тяги и пыльники рулевого управления	Бензиновый, дизельный		I	I	I	I	I	I	I	I
Шаровые опоры подвески	Бензиновый, дизельный		I	I	I	I	I	I	I	I
Шина (давление и износ протектора)	Бензиновый, дизельный		I	I	I	I	I	I	I	I
Состояние аккумулятора (12 В)	Бензиновый, дизельный	Кроме стран Ближнего Востока	-	I	-	I	-	I	-	I
		Для стран Ближнего Востока	Проводить осмотр каждые 10 000 км (6 500 миль) или 6 месяцев							

Обычный график техобслуживания									
Количество месяцев или пробег — в зависимости от того, что наступит раньше									
Месяцы		12	24	36	48	60	72	84	96
Мили × 1000		10	20	30	40	50	60	70	80
Км × 1000		15	30	45	60	75	90	105	120
Линия и соединения подачи раствора мочевины	Дизельный	-		-		-		-	
Крышка заливной горловины бака раствора мочевины	Дизельный	-		-		-		-	
Ремень газораспределительного механизма	Дизельный	Проверять каждые 120 000 км (80 000 миль)							
Система ремня газораспределительного механизма (ремень ГРМ, водяная помпа, натяжитель, холостой шкив)	Дизельный	Замена через каждые 240 000 км (160 000 миль)							
Система «ЭРА-ГЛОНАСС» (при наличии)									
Батарея системы «ЭРА-ГЛОНАСС» (при наличии)		Подлежит замене каждые 3 года							

\* Топливный фильтр считается не требующим технического обслуживания, однако рекомендуется проводить периодические проверки в зависимости от качества топлива. При возникновении серьезных неполадок, которые могут угрожать безопасности (например, ограничение подачи топлива, неконтролируемое резкое увеличение подачи энергии, потеря мощности, затруднение при запуске двигателя), немедленно замените топливный фильтр вне зависимости от графика технического обслуживания и обратитесь к официальному дилеру KIA за дополнительной информацией.

## Техобслуживание в сложных условиях эксплуатации

I: проверить и при необходимости отрегулировать, отремонтировать, очистить или заменить.

R: Замена или изменение.

Операция технического обслуживания			Операция обслуживания	Периодичность техобслуживания	Условия движения	
Моторное масло и фильтр	Бензин	Smartstream G1.6 T-GDi	Кроме Мексики, Китая	R	Каждые 5 000 км (3 000 миль) или 6 месяцев	A, B, C, D, E, F, G, H, I, J, K, L
			Для Мексики, Китая		Каждые 5 000 км (3 000 миль) или 3 месяцев	
		Smartstream G2.0	Кроме стран Ближнего Востока, Ирана, Индии, Марокко, Алжира, Туниса, Ливии, Египта, Судана, Центральной и Южной Америки, Бразилии, Мексики и Китая	R	Каждые 7 500 км (5 000 миль) или 6 месяцев	A, B, C, D, E, F, G, H, I, J, K, L
			Для стран Ближнего Востока, Ирана, Марокко, Алжира, Туниса, Ливии, Египта, Судана, Индии, Центральной и Южной Америки, Бразилии		Каждые 5 000 км (3 000 миль) или 6 месяцев	
			Для Мексики, Китая		Каждые 5 000 км (3 000 миль) или 3 месяцев	
		Smartstream G2,5 GDi	Кроме стран Ближнего Востока, Ирана, Индии, Марокко, Алжира, Туниса, Ливии, Египта, Судана, Центральной и Южной Америки, Бразилии, Мексики и Китая	R	Каждые 7 500 км (5 000 миль) или 6 месяцев	A, B, C, D, E, F, G, H, I, J, K, L
	Для стран Ближнего Востока, Ирана, Марокко, Алжира, Туниса, Ливии, Египта, Судана, Индии, Центральной и Южной Америки, Бразилии		Каждые 5 000 км (3 000 миль) или 6 месяцев			
	Для Мексики, Китая		Каждые 5 000 км (3 000 миль) или 3 месяцев			
	Дизельный	Smartstream D2.0	Для России, Австралии, Новой Зеландии и Южно-Африканской Республики	R	Каждые 7500 км (4500 миль) или 6 месяцев	A, B, C, D, E, F, G, H, I, J, K, L
			Кроме России, Австралии, Новой Зеландии и Южно-Африканской Республики		Каждые 5 000 км (3 000 миль) или 6 месяцев	
Свечи зажигания	Бензин		R	Более часто	A, B, F, G, H, I, K	



Операция технического обслуживания		Операция обслуживания	Периодичность техобслуживания	Условия движения
Жидкость автоматической коробки передач	Бензиновый, дизельный	R	Каждые 90 000 км (60 000 миль)	A, C, F, G, H, I, J, K
Жидкость для коробки передач с двойным сцеплением (DCT)	Бензин	R	Каждые 120 000 км (80 000 миль)	C, D, F, G, H, I, J
Жидкость для механической коробки передач	Бензин	R	Каждые 120 000 км (80 000 миль)	C, D, E, F, G, H, I, J
Приводной вал и пыльники	Бензиновый, дизельный	I	Более часто	C, D, E, F, G, H, I, J
Кardanый вал (полный привод)	Бензиновый, дизельный	I	Более часто	C, D, E, F, G, H, I, J
Масло заднего дифференциала (полный привод)	Бензиновый, дизельный	R	Каждые 120 000 км (80 000 миль)	C, E, G, H, I, J
Масло раздаточной коробки (полный привод)	Бензиновый, дизельный	R	Каждые 120 000 км (80 000 миль)	C, E, G, H, I, J
Фильтр воздухоочистителя	Бензиновый, дизельный	R	Более часто	C, E
Воздушный фильтр системы климат-контроля	Бензиновый, дизельный	R	Более часто	C, E, G
Тормозные диски, колодки и суппорты	Бензиновый, дизельный	I	Более часто	C, D, E, G, H, I, J, K
Стояночный тормоз (ножной/ручной тип)	Бензиновый, дизельный	I	Более часто	C, D, G, H
Рейка, тяги и пыльники рулевого управления	Бензиновый, дизельный	I	Более часто	C, D, E, F, G
Шаровые опоры подвески	Бензиновый, дизельный	I	Более часто	C, D, E, G, H, I
Система «ЭРА-ГЛОНАСС» (при наличии)		I	Каждые 7 500 км (5 000 миль) или 6 месяцев	A, L

A: систематическая езда на короткие расстояния менее 8 км (5 миль) при нормальной температуре или менее 16 км (10 миль) при отрицательных температурах

В: длительная работа двигателя на холостом ходу или движение с малой скоростью на большие дистанции.

С: езда по неровным, пыльным, грязным, неасфальтированным, гравийным дорогам или дорогам, посыпанным солью.

D: езда по дорогам, которые в холодную погоду обрабатываются солью или другими коррозионными веществами

Е: Езда в условиях сильной запыленности воздуха

F: Езда в плотном транспортном потоке

G: частое движение в гору, с горы или по горным дорогам

H: использование в качестве буксира или автофургона, а также перевозка грузов на крыше.

I: Использование в качестве патрульного автомобиля, такси, коммерческого автомобиля или буксира.

J: частое движение с высокой скоростью или резким ускорением/торможением.

K: езда с частыми остановками и троганием

L: использование нерекомендованного моторного масла (минерального, полусинтетического, более низкого класса вязкости и т.д.).

## Описание пунктов планового техобслуживания

### моторное масло и фильтр

Моторное масло и фильтр следует менять с периодичностью, указанной в графике технического обслуживания. Если автомобиль эксплуатируется в неблагоприятных условиях, замена масла и фильтра должны производиться чаще.

### Приводные ремни

Осмотрите все приводные ремни на наличие порезов, трещин, признаков сильного износа или масляной пропитки и при необходимости замените их. Следует периодически проверять правильность натяжения приводных ремней и при необходимости выполнять их регулировку.

### ПРЕДОСТЕРЕЖЕНИЕ

Во время проверки ремня замка зажигания должен находиться в положении «LOCK/OFF» (Блокировка/выкл.) или «ACC» (Доп. устройства).

### Фильтрующий элемент топливного фильтра (дизельный двигатель)

Засоренный фильтр может стать причиной снижения скорости автомобиля, повреждения системы очистки выхлопных газов и других проблем, например затрудненного запуска двигателя. Если в топливном баке скапливается чрезмерное количество посторонних веществ, может потребоваться более частая замена фильтра.

После установки нового фильтра дайте двигателю поработать несколько минут и проверьте, нет ли

утечек в соединениях. Следует заменить топливный фильтр в специализированной мастерской. Kia рекомендует обратиться к официальному дилеру Kia или партнерской сервисной компании.

### Топливный фильтр (для бензинового двигателя)

Бензиновый двигатель Kia оснащен топливным фильтром, который встроен в топливный бак и рассчитан на весь срок эксплуатации автомобиля. Регулярное обслуживание и замена не требуются, но это зависит от качества топлива. При возникновении серьезных неполадок безопасности (например, ограничения подачи топлива, неконтролируемого резкого увеличения подачи, потери мощности, затруднений при запуске двигателя и т. п.) необходимо проверить и при необходимости заменить фильтр. Следует проверить или заменить топливный фильтр в специализированной мастерской. Kia рекомендует обратиться к официальному дилеру Kia или партнерской сервисной компании.

### Топливопроводы, топливные шланги и патрубки

Проверьте Топливопроводы, шланги и соединения на предмет утечек и повреждений. Следует заменить топливopроводы, топливные шланги и соединения в специализированной мастерской. Kia рекомендует обратиться к официальному дилеру Kia или партнерской сервисной компании.

**⚠ ПРЕДУПРЕЖДЕНИЕ****Только для дизельного двигателя**

Никогда не работайте с системой впрыска при работающем двигателе или в течение 30 секунд после его выключения. Насос высокого давления, топливная рампа, инжекторы и трубопровод высокого давления находятся под высоким давлением даже после остановки двигателя. Струя, образовавшаяся в результате утечки топлива, может стать причиной серьезной травмы при контакте с телом человека. Лица, использующие кардиостимуляторы, не должны приближаться к блоку управления двигателем или электропроводке в моторном отделении ближе, чем на 30 см, при работающем двигателе, поскольку токи высокого напряжения в системе распределенного впрыска топлива создают сильные магнитные поля.

**Шланги паропроводов и крышка горловины топливного бака (бензиновый двигатель)**

Шланг паров и крышку заливной горловины топливного бака следует осматривать с периодичностью, указанной в графике технического обслуживания. Убедитесь в правильности замены шланга паропровода и крышки заливной горловины топливного бака.

**Вакуумные шланги вентиляции картера (при наличии)**

Проверьте поверхность шлангов на наличие тепловых и/или механических повреждений. Жесткость и хрупкость резинового покрытия, трещины, разрывы, порезы, повреждения абра-

зивного характера и чрезмерное разбухание указывают на ухудшение состояния шланга. Особое внимание следует обратить на поверхность шлангов, которые находятся рядом с источниками высокой температуры, например выпускной трубой.

Убедитесь, что шланги не контактируют с источниками тепла, острыми краями или движущимися деталями, которые могут стать причиной теплового или механического износа. Проверьте все соединения шлангов и убедитесь в их надежном креплении и отсутствии утечек. При обнаружении признаков ухудшения состояния или повреждений шланги следует немедленно заменить.

**Фильтр воздухоочистителя**

Следует заменить фильтр воздухоочистителя в специализированной мастерской. Kia рекомендует обратиться к официальному дилеру Kia или партнерской сервисной компании.

**Свечи зажигания (для бензинового двигателя)**

Убедитесь в том, чтобы были установлены новые свечи зажигания с правильными тепловыми характеристиками.

Собирая конструкцию, обязательно протрите мягкой тканью внутреннюю и наружную части внизу наконечника катушки зажигания и изолятор свечи, чтобы не допустить загрязнения изолятора.

**⚠ ПРЕДУПРЕЖДЕНИЕ**

Не отсоединяйте и не проверяйте свечи зажигания, когда двигатель горячий. Вы можете обжечься.

## Система охлаждения

Проверьте на предмет утечек и повреждений такие компоненты системы охлаждения, как радиатор, расширительный бачок, шланги и соединения. Замените любые поврежденные детали.

## Охлаждающая жидкость

Охлаждающую жидкость следует менять с периодичностью, указанной в графике технического обслуживания.

## Жидкость для коробки передач с двойным сцеплением (при наличии)

Проверяйте жидкость коробки передач с двойным сцеплением в соответствии с графиком технического обслуживания.

## Жидкость автоматической коробки передач (при наличии)

При нормальных условиях эксплуатации жидкость для автоматической коробки передач не нуждается в контроле. Рекомендуется производить замену жидкости для автоматической коробки передач в специализированной мастерской в соответствии с графиком технического обслуживания. Kia рекомендует обратиться к официальному дилеру Kia или партнерской сервисной компании.

### \* ПРИМЕЧАНИЕ

Как правило, жидкость для автоматической коробки передач имеет красный цвет.

По мере эксплуатации автомобиля цвет жидкости для автоматической коробки передач становится темнее. Это нормально, поэтому не следует прибегать к замене жидкости только

на основании того, что изменился ее цвет.

### ⚠ ПРЕДОСТЕРЕЖЕНИЕ

Использование жидкости для автоматической коробки передач, не рекомендованной производителем, может привести к поломке и выходу из строя коробки передач.

Используйте только указанную жидкость для автоматической коробки передач. (См. раздел "Рекомендуемые смазочные материалы и их количество" на странице 9-7.)

## Шланги и трубопроводы тормозной системы

Визуально проверьте правильность установки, наличие потертостей, трещин, следов износа и утечек. Немедленно замените любые изношенные или поврежденные детали.

## Жидкость гидропривода тормозной системы/сцепления

Проверьте уровень жидкости гидропривода тормоза/сцепления в бачке тормозной системы. Уровень должен находиться между отметками «MIN» (Мин.) и «MAX» (Макс.), нанесенными на стенке бачка. Используйте только жидкость, предназначенную для гидропривода сцепления / тормозной системы и соответствующую спецификации DOT 4.

## Стояночный тормоз

Осмотрите систему стояночного тормоза, включая педаль стояночного тормоза и тросы.

### **Тормозные диски, колодки и суппорты**

Проверьте колодки на наличие чрезмерного износа, диски — на биение и износ, а суппорты — на наличие утечки жидкости.

Дополнительные сведения о проверке колодок или максимально допустимом износе накладок см. на веб-сайте Kia.

**([www.kia-hotline.com](http://www.kia-hotline.com))**

### **Монтажные болты подвески**

Проверьте соединения подвески на наличие ослаблений или повреждений. Затяните до требуемого крутящего момента.

### **Коробка рулевого механизма, тяги и чехлы, шаровая опора нижнего рычага**

Когда автомобиль остановлен и выключен двигатель, проверьте наличие избыточного люфта у рулевого колеса.

Проверьте привод на наличие изгибов или повреждений. Проверьте пыльники и шаровые опоры на наличие следов износа, трещин или повреждений. Замените любые поврежденные детали.

### **Приводные валы и пыльники**

Проверьте приводные валы, пыльники и зажимы на наличие трещин, следов износа или повреждений. Замените поврежденные детали и при необходимости смените набивку.

### **Хладагент кондиционера**

Проверьте линии и соединения системы кондиционирования на предмет утечек и повреждений.

### **Карданный вал (при наличии)**

Проверьте карданный вал, пыльники, хомуты, резиновую муфту и подкладку среднего подшипника на предмет трещин, износа или повреждений. Замените поврежденные детали и при необходимости смените набивку.

### **Проверка уровней жидкости**

Перед тем как проверять уровень моторного масла, охлаждающей жидкости двигателя, жидкости для тормозной системы, а также жидкости для стеклоомывателя обязательно очищайте область вокруг пробки заливной горловины, пробки сливного отверстия или щупа. Это особенно важно при эксплуатации автомобиля в условиях повышенной запыленности и загрязненности, а также на грунтовых дорогах. Очистка крышки и щупа предотвратит попадание пыли и песка в двигатель и другие механизмы, которые могут быть повреждены.

## Моторное масло

### Проверка уровня масла в двигателе

Моторное масло обеспечивает смазку, охлаждение и нормальную работу различных гидравлических компонентов двигателя. Моторное масло всегда расходуется во время движения, поэтому необходимо регулярно проверять его уровень и при необходимости доливать масло. Кроме того, проверку уровня и доливку масла необходимо производить в соответствии с рекомендованным графиком технического обслуживания, чтобы предотвратить снижение рабочих характеристик масла.

Проверку уровня масла необходимо производить согласно описанной ниже процедуре.

#### Smartstream G2,5 GDi

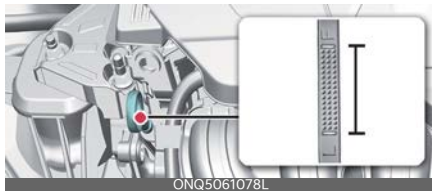

#### Smartstream G1.6 T-GDi



#### Smartstream G2.0



#### Smartstream D2.0



### Работа

1. Убедитесь, что автомобиль стоит на ровном участке грунта.
2. Запустите двигатель и дайте ему разогреться до нормальной рабочей температуры.
3. Выключите двигатель, снимите крышку маслналивной горловины и выньте масломерный щуп. Подождите 15 минут, чтобы масло вернулось в поддон картера.
4. Вытрите щуп начисто и повторно вставьте до упора.
5. Снова выньте щуп и проверьте уровень масла.
  - Бензиновый двигатель: убедитесь, что уровень масла находится на уровне между отметками F и L. Долейте масло до отметки F, если его уровень находится ниже отметки L.
  - Дизельный двигатель: уровень должен быть в диапазоне C. Если уровень в диапазоне «D», долейте достаточно моторного

масла, чтобы поднять его до следующего диапазона.

диапазон	Необходимые действия в зависимости от соответствующего уровня масла в двигателе
A	Обратитесь к официальному дилеру Kia или партнерской сервисной компании.
B	Не доливайте масло.
C	Вы можете долить масло, но не превышать уровень диапазона C.
D	Необходимо долить масло и убедиться, что его уровень находится в пределах диапазона C.

## Заливка моторного масла

### Smartstream G2,5 GDi



### Smartstream G1.6 T-GDi

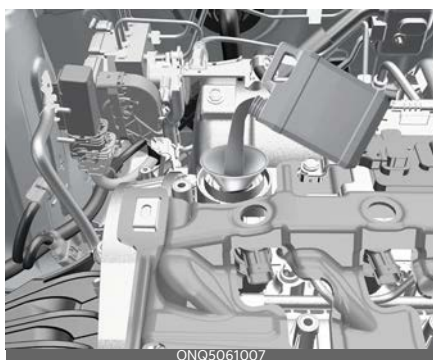

### Smartstream G2.0



### Smartstream D2.0



Используйте воронку, чтобы не пролить масло на компоненты двигателя. Используйте только указанное моторное масло. (См. раздел "Рекомендуемые смазочные материалы и их количество" на странице 9-7.)

- Не допускайте пролития моторного масла при его добавлении или замене. Немедленно вытрите пролитое масло.
- Расход моторного масла в новом автомобиле может возрастать при торможении и стабилизируется после 6000 км (4000 миль) пробега.
- Расход моторного масла зависит от манеры вождения, климатических и дорожных условий, качества масла и т.д. Следовательно, рекомендуется регулярно проверять уровень моторного масла и при необходимости доливать масло.

## Замена моторного масла и фильтра

Следует заменить моторное масло и фильтр в специализированной мастерской. Kia рекомендует обра-



тяться к официальному дилеру Kia или партнерской сервисной компании.

- Если плановый срок замены моторного масла не соблюдается, рабочие характеристики масла могут снизиться, что повлияет на состояние двигателя. Следовательно, необходимо соблюдать цикл замены масла.
- Для поддержания оптимального рабочего состояния двигателя следует использовать рекомендованное моторное масло. В случае использования нереконмендованного масла его замену следует производить по графику, соответствующему жестким условиям эксплуатации.
- \* Интервал замены моторного масла устанавливается с целью предотвращения его окисления и не связан с его расходом, поэтому следует регулярно проверять уровень масла и доливать его при необходимости.

### **▲ ПРЕДУПРЕЖДЕНИЕ**

- Будьте очень осторожны, чтобы не коснуться шланга радиатора при проверке или добавлении моторного масла, так как он может быть достаточно горячим и вызвать ожог.
- Отработанное моторное масло может вызвать раздражение кожи или раковые заболевания, если будет контактировать с кожным покровом в течение длительного времени. Отработанное моторное масло содержит химические вещества, которые вызывали раковые заболевания у лабораторных животных. Всегда защищайте кожу и как можно скорее после контакта

с использованным маслом тщательно мойте руки с мылом в теплой воде. Не оставляйте отработанное моторное масло в пределах досягаемости детей.

### **▲ ПРЕДОСТЕРЕЖЕНИЕ**

- Протирать указатель уровня масла необходимо чистой тряпкой. Если на тряпке будут частички грязи, это может привести к повреждению двигателя.
- Сразу после выключения двигателя температура моторного масла очень высокая, что может стать причиной ожогов при замене масла. Производить замену необходимо после остывания масла в двигателе.

### **\* ПРИМЕЧАНИЕ**

При снижении давления масла в двигателе из-за его нехватки загорается сигнальный индикатор давления масла (🔥).

Также активируется система усиленной защиты двигателя, которая ограничивает его мощность, а при длительном движении в этом состоянии загорается сигнальный индикатор неисправности (🔥).

При восстановлении давления масла индикатор гаснет, а ограничение мощности двигателя прекращается.

В случае двигателей Smartstream G2.0/Smartstream G2.5 GDi после восстановления давления масла индикатор и система усиленной защиты двигателя отключатся при повторном запуске двигателя.

## Охлаждающая жидкость двигателя

### Проверка уровня охлаждающей жидкости двигателя



Проверьте состояние и соединения всех шлангов систем охлаждения и обогрева. Замените все вздутые или изношенные шланги.

Уровень охлаждающей жидкости при холодном двигателе должен находиться между отметками MAX и MIN (F и L) на боку бачка для охлаждающей жидкости.

#### \* ИНФОРМАЦИЯ

Если требуется частая дозаправка, следует проверить систему в специализированной мастерской. Kia рекомендует обратиться к официальному дилеру Kia или партнерской сервисной компании.

#### ⚠ ПРЕДУПРЕЖДЕНИЕ



Работа электродвигателя (вентилятора охлаждения) зависит от температуры охлаждающей жидкости двигателя, да-

вления хладагента и скорости автомобиля. Иногда он может работать даже при выключенном двигателе. Соблюдайте крайнюю осторожность при работе вблизи лопастей вентилятора охлаждения,

чтобы не пораниться при их вращении. Так как температура охлаждающей жидкости двигателя уменьшается, электродвигатель автоматически выключится. Это нормальное явление. Электродвигатель (вентилятор охлаждения) может работать до тех пор, пока вы не отсоедините отрицательный кабель аккумулятора.

#### ⚠ ПРЕДОСТЕРЕЖЕНИЕ

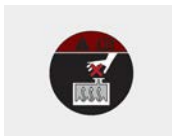

- Никогда не пытайтесь снять крышку радиатора, пока двигатель работает или еще горячий. Это

может привести к повреждению двигателя и системы охлаждения. Кроме того, горячая охлаждающая жидкость или пар могут стать причиной серьезных травм. Заглушите двигатель и подождите, пока он не остынет. Будьте крайне осторожны при снятии крышки радиатора. Оберните ее толстым полотенцем и медленно поворачивайте против часовой стрелки до первого упора. Отойдите назад, пока в системе охлаждения будет сбрасываться давление. Когда вы убедитесь, что давление полностью сброшено, нажмите на крышку через толстое полотенце и продолжайте вращать ее против часовой стрелки, чтобы снять. Даже если двигатель не работает, не снимайте крышку радиатора или сливную пробку, пока двигатель и радиатор не остынут. Горячая охлаждающая жидкость и пар под давлением все еще могут вырваться наружу и вызвать серьезные травмы.

- Если двигатель перегрелся из-за низкого уровня охлаждающей жидкости, ее резкое добавление может привести к появлению трещин в двигателе. Чтобы предотвратить повреждения, охлаждающую жидкость следует добавлять медленно и в небольших количествах.
- Не эксплуатируйте автомобиль без охлаждающей жидкости двигателя. Это может стать причиной поломки водяного насоса, заклинивания двигателя и т. п.

### \* ПРИМЕЧАНИЕ

После добавления охлаждающей жидкости убедитесь, что крышка заливной горловины полностью закрыта. В противном случае двигатель может перегреться во время езды.

### Работа

1. Необходимо убедиться, что метка на крышке радиатора направлена строго вперед.



OMQ4N071401

2. Убедитесь, что небольшие выступы внутри крышки заливной горловины охлаждающей жидкости надежно зафиксированы.

### Рекомендуемая охлаждающая жидкость двигателя

- При добавлении охлаждающей жидкости используйте только де-

онизированную воду или умягченную воду для данного автомобиля; запрещается доливать жесткую воду в охлаждающую жидкость, которой заправлен автомобиль на заводе-изготовителе.

- Запрещается использовать метиловый и этиловый спирты, а также добавлять их в рекомендуемые охлаждающие жидкости.
- Не используйте раствор с содержанием антифриза более 60 % или менее 35 %.

Процентное содержание компонентов смеси приведено в следующей таблице.

Температура окружающего воздуха	Процентное содержание компонентов смеси (объем)	
	Антифриз	Вода
-15 °C (5 °F)	35	65
-25 °C (-13 °F)	40	60
-35 °C (-31 °F)	50	50
-45 °C (-49 °F)	60	40

### ⚠ ПРЕДУПРЕЖДЕНИЕ

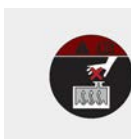

• Не снимайте крышку радиатора, пока двигатель горячий. Под давлением может произойти выброс крайне горячей охлаждающей жидкости и пара, что приведет к серьезной травме.

- Не заливайте охлаждающую жидкость радиатора или антифриз в бачок для жидкости стеклоомывателя.
- При распылении на лобовое стекло охлаждающая жидкость радиатора может серьезно ухудшить видимость и стать причиной потери

управления автомобилем, кроме того она способна вызвать повреждение краски и облицовки кузова.

## Замена охлаждающей жидкости

Следует заменить охлаждающую жидкость в специализированной мастерской. Kia рекомендует обратиться к официальному дилеру Kia или партнерской сервисной компании.

### ⚠ ПРЕДОСТЕРЕЖЕНИЕ

Перед заливкой охлаждающей жидкости, в целях предотвращения ее перелива на детали двигателя, такие как генератор переменного тока, положите толстую ткань вокруг крышки радиатора.

## Жидкость гидропривода тормозной системы/сцепления

### Проверка уровня жидкости в гидроприводе сцепления/тормозной системы



### Работа

1. Очистите участок вокруг крышки бака.
2. Периодически проверяйте уровень тормозной жидкости в резервуаре и следите за тем, чтобы он находился между отметками MIN и MAX. Уровень жидкости снижается по мере увеличения пробега. Это нормальное состояние, связанное с износом тормозных накладок.

Периодически проверяйте уровень жидкости в бачке. Уровень жидкости должен находиться в пределах между отметками «MAX» (Макс.) и «MIN» (Мин.), нанесенными на боковой части бачка. Никогда не смешивайте различные типы жидкости.

Используйте только тот тип тормозной жидкости, который указан в технических характеристиках. (См. раздел "Рекомендуемые смазочные материалы и их количество" на странице 9-7.)

### \* ИНФОРМАЦИЯ

При очень низком уровне жидкости следует проверить систему в специа-

лизированной мастерской. Kia рекомендует обратиться к официальному дилеру Kia или партнерской сервисной компании.

### **▲ ПРЕДУПРЕЖДЕНИЕ**

- Если требуется частая дозаправка тормозной системы жидкостью, следует проверить систему в специализированной мастерской. Kia рекомендует обратиться к официальному дилеру Kia или партнерской сервисной компании.
- При замене и добавлении тормозной жидкости с ней следует обращаться осторожно. Не допускайте попадания жидкости в глаза. Если жидкость попала в глаза, немедленно промойте их большим количеством проточной воды из крана. Как можно скорее обратитесь к врачу.

### **▲ ПРЕДОСТЕРЕЖЕНИЕ**

Не допускайте попадания жидкости на лакокрасочное покрытие кузова, так как это приведет к его повреждению. Не следует использовать тормозную жидкость, которая долгое время находилась на открытом воздухе, так как ее качество невозможно гарантировать. Ее необходимо надлежащим образом утилизировать. Не заливajte жидкости неподходящего типа. Несколько капель минерального масла (например, моторного), попавшие в тормозную систему вашего автомобиля, способны повредить детали этих систем.

## **Жидкость для стеклоомывателя**

### **Проверка уровня омывающей жидкости**



### **Работа**

1. Проверьте уровень жидкости в бачке омывателя и долейте жидкость, если необходимо. При отсутствии жидкости омывателя можно использовать чистую воду.
2. Однако в районах с холодным климатом следует использовать незамерзающие моющие растворы.

Бачок имеет прозрачный корпус, поэтому уровень жидкости можно контролировать визуально снаружи.

### **▲ ПРЕДУПРЕЖДЕНИЕ**

- Не заливajte охлаждающую жидкость радиатора или антифриз в бачок для жидкости стеклоомывателя.
- При распылении на лобовое стекло охлаждающая жидкость радиатора может серьезно ухудшить видимость и стать причиной потери управления автомобилем, повреждения лакокрасочного покрытия и обивки кузова.
- Жидкости для омывателя лобового стекла содержат некоторое количество спирта и могут воспламениться при определенных обстоятельствах. Не допускайте

контакта жидкости стеклоомывателя или бачка для жидкости с искрами или открытым пламенем. Это может привести к повреждению автомобиля или травмам пассажиров.

- Жидкость стеклоомывателя ядовита для людей и животных. Не пейте жидкость для стеклоомывателя и избегайте контакта с ней. Это может нанести существенный вред здоровью или привести к смертельному исходу.

## Стояночный тормоз

### Проверка стояночного тормоза (ручной тип)



Проверьте ход стояночного тормоза, подсчитав количество слышимых «щелчков», полностью отпустив его из отжатого положения. Также стояночный тормоз должен самостоятельно обеспечивать удержание автомобиля на достаточно крутом уклоне. Если ход педали больше или меньше значения, указанного в технических характеристиках, рекомендуется произвести проверку системы у официального дилера Kia.

**Такт: 5-6 щелчков при усиллии 20 кгс (44 фунт-фут, 196 Н).**

### Проверка стояночного тормоза (ножной тип)



## Работа

1. Проверить, соответствует ли ход педали стояночного тормоза при воздействии 30 кг (66 фунтов, 294 Н) значению, указанному в технических характеристиках.
2. Также стояночный тормоз должен самостоятельно обеспечивать

удержание автомобиля на достаточно крутом уклоне.

Если ход больше или меньше указанного, следует проверить систему в специализированной мастерской. Kia рекомендует обратиться к официальному дилеру Kia или партнерской сервисной компании.

**Ход: 5~6 «щелчков» с усилием 30 кгс**

## Топливный фильтр (дизельный двигатель)

### Удаление воды из топливного фильтра

#### Условия

- Если вода скапливается в топливном фильтре, загорается контрольная лампа топливного фильтра



#### Работа

- Следует доставить автомобиль в специализированную мастерскую для удаления воды и осмотра системы. Kia рекомендует обратиться к официальному дилеру Kia или партнерской сервисной компании.

### Замена фильтрующего элемента топливного фильтра

#### Работа

- Заменять фильтрующий элемент топливного фильтра следует в специализированной мастерской. Kia рекомендует обратиться к официальному дилеру Kia или партнерской сервисной компании.

#### **⚠ ПРЕДОСТЕРЕЖЕНИЕ**

Если вовремя не сливать скопившуюся в топливном фильтре воду, она может проникнуть через фильтр и привести к повреждению основных компонентов автомобиля, таких как топливная система.

**\* ПРИМЕЧАНИЕ**

При замене фильтрующего элемента топливного фильтра следует использовать запасные детали из специализированной мастерской. Kia рекомендует обратиться к официальному дилеру Kia или партнерской сервисной компании.

**Фильтр воздухоочистителя****Замена фильтра воздухоочистителя****Работа**

1. Поднимите вверх рычаг (1) на крышке воздушного фильтра и освободите замок.



2. Поверните фиксирующий рычаг на фильтре и ослабьте замок.



3. Замените фильтр воздухоочистителя.



4. Сборку выполняйте в обратном порядке.

**⚠ ПРЕДОСТЕРЕЖЕНИЕ**

- Не управляйте автомобилем без фильтра воздухоочистителя; это может привести к чрезмерному износу двигателя.
- При снятии фильтра воздухоочистителя следите за тем, чтобы пыль



или грязь не попадали во впускной воздуховод, поскольку это может привести к повреждению.

- Следует использовать запасные детали из специализированной мастерской. Kia рекомендует обратиться к официальному дилеру Kia или партнерской сервисной компании.

## Воздушный фильтр системы климат-контроля

### Замена воздушного фильтра климат-контроля

#### Работа

1. Откройте бардачок и выньте заглушку (1).

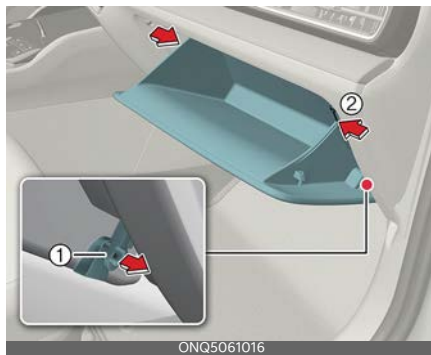

2. Не закрывая перчаточный ящик, вытяните опорную пластину.



3. Снимите крышку фильтра системы климат-контроля, потянув за крышку с обеих сторон.



4. Замените фильтр.
5. Сборку выполняйте в обратном порядке.

**\* ПРИМЕЧАНИЕ**

При замене воздушного фильтра системы климат-контроля устанавливайте его правильно. В противном случае в системе могут появиться шумы, а эффективность фильтрации может снизиться.

**Щетки стеклоочистителя****Замена щетки стеклоочистителя переднего лобового стекла****Работа**

1. Выключите автомобиль.
2. Переведите рычаг стеклоочистителя в положение разового цикла (MIST (ТУМАН) / 1x).
3. Нажмите и удерживайте рычаг стеклоочистителя в течение более 2 секунд.

**4. Тип А (при наличии)**

- Поднимите рычаг стеклоочистителя.
- Поднимите зажим щетки стеклоочистителя. Потяните вниз и снимите узел щетки.



- Установите новый узел щетки.



### 5. Тип В (при наличии)

- Поднимите рычаг стеклоочистителя и поверните узел щетки так, чтобы был виден пластмассовый фиксатор.

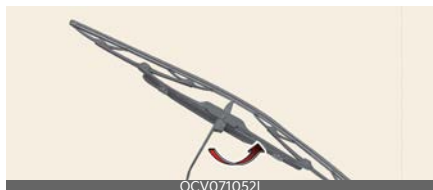

- Сожмите фиксатор и сдвиньте узел щетки вниз.



- Снимите его с рычага.
- Установка щетки выполняется в порядке, обратном снятию.

6. Возвратите рычаг стеклоочистителя на лобовое стекло.

7. Запустите двигатель и верните рычаги стеклоочистителей в нормальное рабочее положение.

### Замена щетки стеклоочистителя заднего стекла



### Работа

1. Выключите автомобиль.

2. Переведите рычаг стеклоочистителя в положение разового цикла («MIST» (ТУМАН)).
3. Нажмите и удерживайте рычаг стеклоочистителя в течение более 2 секунд.
4. Поднимите стеклоочиститель и снимите щетку.



5. Поднимите и потяните щетку стеклоочистителя.



6. Установите новую щетку стеклоочистителя. Для этого вставьте центральную часть в паз, находящийся в ручке стеклоочистителя, и надавите до щелчка.



По завершении замены опустите направляющую стеклоочистителя на заднее стекло, включите зажигание и проверьте работу стеклоочистителей, чтобы убедиться в правильности установки щетки.

7. Убедитесь, что щетка прочно установлена, немного потянув ее.

**\* ИНФОРМАЦИЯ**

Для предотвращения повреждения рычагов и других частей стеклоочистителей следует заменить щетки стеклоочистителя в специализированной мастерской. Kia рекомендует обратиться к официальному дилеру Kia или партнерской сервисной компании.

**⚠ ПРЕДОСТЕРЕЖЕНИЕ**

- Не используйте бензин, керосин, разбавитель для краски или другие растворители при их чистке или обработке близлежащих участков.
- Не пытайтесь перемещать стеклоочистители вручную.
- Использование щеток стеклоочистителей, отличных от рекомендованных, может привести к их неисправности и выходу из строя.
- Не допускайте падения рычага стеклоочистителя на лобовое стекло, поскольку в результате на стекле могут появиться сколы или трещины.
- Снимая щетку, не применяйте силу, так как можно повредить центральную часть направляющей стеклоочистителя.
- Стеклоочиститель может не работать в течение приблизительно 10 секунд до подачи жидкости для стеклоочистителя либо вследствие замерзания щеток. Это не является неисправностью. Просто происходит активация системы защиты стеклоочистителя в цепи перегрузки мотора стеклоочистителя.
- Переднее ветровое стекло следует промывать водой из шланга и протирать чистой тканью с поднятыми

щетками стеклоочистителя. Кроме того, при нанесении смазки или воска на щетки стеклоочистителя их нужно протереть дочиста.

**\* ПРИМЕЧАНИЕ**

Известно, что горячий промышленный воск, который наносится в автоматических автомобильных мойках, осложняет очистку лобового стекла.

## Аккумулятор

### Продление срока службы аккумулятора



- Аккумулятор должен быть надежно закреплен.
- Аккумуляторная батарея должна быть чистой и сухой.
- Клеммы и контакты разъемов должны быть чистыми, плотно прилегающими и покрытыми слоем технического вазелина или специальной смазки для электрических контактов.
- Электролит, вылившийся из аккумуляторной батареи, следует немедленно смыть водным раствором пищевой соды.
- Если автомобиль не будет использоваться в течение продолжительного времени, отсоедините кабели от аккумуляторной батареи.

### **⚠ ПРЕДУПРЕЖДЕНИЕ**



Перед работой с аккумулятором в обязательном порядке прочтите следующие инструкции.



Не подносите к аккумулятору зажженные сигареты и другие источники открытого огня или искр.



В элементах аккумулятора постоянно присутствует водород — легковоспламеня-

ющийся газ, который при возгорании может взорваться.



Храните аккумулятор в недоступном от детей месте, так как он заполнен высоко агрессивной СЕРНОЙ КИСЛОТОЙ. Не допускайте попадания аккумуляторной кислоты на кожу, в глаза, на одежду и на лакокрасочное покрытие.



Если электролит попал в глаза, промойте их чистой водой в течение по меньшей мере 15 минут и немедленно обратитесь за медицинской помощью.

При попадании электролита на кожу тщательно промойте пораженный участок. Если вы почувствовали боль или жжение, немедленно обратитесь за медицинской помощью.



При зарядке аккумулятора или работе рядом с ним пользуйтесь защитными очками.

При работе в замкнутом пространстве требуется обеспечить достаточную вентиляцию.



Неправильно утилизированная аккумуляторная батарея может нанести вред окружающей среде и здоровью человека. Утилизировать аккумулятор нужно в соответствии с местными законами или нормами.

- При подъеме аккумулятора возможна утечка аккумуляторной кислоты, вызванная чрезмерным давлением на пластиковый корпус, что грозит получением травм. Аккумулятор следует поднимать с помощью специального держателя или руками, взяв его за противоположные углы.

- Не следует заряжать аккумулятор, подключенный к сети автомобиля.
- Электрическая система зажигания работает под высоким напряжением. Не прикасайтесь к этим компонентам, если работает двигатель или включено зажигание.

Несоблюдение приведенных выше мер предосторожности может стать причиной получения тяжелых травм или гибели.

### ⚠ ПРЕДОСТЕРЕЖЕНИЕ

Аккумулятор может разрядиться, если к нему подключены посторонние электронные устройства. Запрещается использовать несанкционированные устройства.

### \* ПРИМЕЧАНИЕ

Автомобиль оснащен необслуживаемым аккумулятором. Если автомобиль оснащен аккумулятором с отметками «LOWER» (Нижний уровень) и «UPPER» (Верхний уровень) на боковой стенке, в нем можно проверять уровень электролита. Уровень электролита должен находиться между отметками «LOWER» (Нижний уровень) и «UPPER» (Верхний уровень). Если уровень электролита низкий, то в аккумулятор требуется долить дистиллированную (деминерализованную) воду (запрещается доливать серную кислоту или другой электролит). В процессе доливки следите за тем, чтобы не забрызгать аккумулятор и соседние компоненты. Не следует переполнять элементы аккумулятора. Это может вызвать коррозию других деталей. Обязательно затяните крышки банок аккумулятора.

Обратитесь в специализированную мастерскую. Kia рекомендует обратиться к официальному дилеру Kia или партнерской сервисной компании.

## Наклейка с указанием емкости аккумуляторной батареи

Пример



\* Фактическая табличка с информацией об аккумуляторе в автомобиле может отличаться от изображенной на рисунке.

1. Наименование модели аккумулятора Kia
2. Номинальная емкость (в ампер-часах)
3. Номинальная резервная емкость (в минутах)
4. Номинальное напряжение
5. Испытание при низких температурах, ток в амперах по SAE
6. Испытание при низких температурах, ток в амперах по EN

## Зарядка аккумулятора

В автомобиле установлен кальциевый аккумулятор, не требующий обслуживания.

- Если аккумулятор разряжается за короткое время (например, вследствие того, что были оставлены включенными фары головного света или освещение в салоне, пока автомобиль не использовался), то

заряжать его следует медленно (малым током) в течение 10 часов.

- Если аккумулятор постепенно разряжается из-за большой электрической нагрузки в процессе эксплуатации автомобиля, то его зарядку нужно выполнять при токе 20-30 А в течение двух часов.

### **⚠ ПРЕДУПРЕЖДЕНИЕ**

- Во время зарядки аккумулятора соблюдайте следующие меры предосторожности:
  - Снимите аккумулятор с автомобиля и разместите в помещении с хорошей вентиляцией.
  - Рядом с аккумулятором не разрешается курить, также он не должен располагаться вблизи источников открытого огня и искр.
  - Во время зарядки постоянно наблюдайте за аккумулятором, выключайте или снижайте ток зарядки, если элементы аккумулятора начинают активно выделять газ (кипеть) или температура в каком-либо элементе превышает 49 °C (120 °F).
  - При работе с аккумулятором, находящимся на зарядке, используйте защитные очки.
  - Аккумулятор отключается от зарядного устройства в следующем порядке.
    1. Отключите сетевой выключатель зарядного устройства аккумулятора.
    2. Отсоедините контактный зажим от отрицательной клеммы аккумуляторной батареи.

3. Отсоедините зажим положительного вывода от положительной клеммы аккумулятора.

- Перед тем как выполнять обслуживание или подзарядку аккумулятора, отключите все потребители и выключите двигатель.
- Кабель, идущий к отрицательной клемме аккумуляторной батареи, должен отключаться первым, а подключаться последним.

### **⚠ ПРЕДОСТЕРЕЖЕНИЕ**

Не открывайте и не снимайте верхнюю крышку аккумулятора. Это может вызвать утечку находящегося внутри электролита, что может привести к серьезной травме.

### **Сброс настроек элементов**

После разрядки или отсоединения аккумулятора необходимо сбросить настройки элементов:

- Автоматический стеклоподъемник
- Панорамный люк в крыше
- Маршрутный компьютер
- Система климат-контроля
- Система запоминания положения сиденья водителя
- Система встроенной памяти
- Информационно-развлекательная система
- Аудиосистема

## Шины и колеса

### Уход за шинами

Для обеспечения надлежащего технического обслуживания, безопасности в эксплуатации и минимального расхода топлива, рекомендуется постоянно поддерживать рекомендуемое давление в шинах и соблюдать предписанные для вашего автомобиля предельные нагрузки на колеса и распределение нагрузки.

### Рекомендуемое давление в шинах в холодном состоянии



Все технические характеристики (размеры и значения давления) указаны на табличке, которая находится в автомобиле.

### Информация

Давление во всех шинах (включая шину запасного колеса) следует проверять, когда шины находятся в холодном состоянии. Считается, что шины находятся в холодном состоянии, если автомобиль простоял на месте по меньшей мере три часа или проехал менее 1,6 км (1 милю).

### Проверка давления в шинах

- Снимите колпачок с ниппеля шины. Установите на ниппель манометр и плотно его прижмите, чтобы измерить давление воздуха. Если давление низкое, подкачайте шину до достижения рекомендованного значения.

- Если шина перекачана, спустите лишний воздух, нажав на металлический золотник по центру ниппеля шины. Проследите за тем, чтобы надеть на ниппели шин колпачки.

### ⚠ ПРЕДУПРЕЖДЕНИЕ

- Повышенное или пониженное давление в шинах сокращает срок их службы, заметно ухудшает управляемость автомобиля и может стать причиной внезапной неисправности шин. В результате возможна потеря управления автомобилем и получение травм.
- При слишком низком давлении воздуха в шинах (70 кПа (10 фунтов/кв. дюйм) или более) может отмечаться сильный перегрев колес, отделению протектора и другим неисправностям, в результате которых автомобиль теряет управление, что может привести к получению серьезных травм или гибели. Этот риск возрастает в жаркую погоду, а также при длительной езде на высоких скоростях.
- Шины нужно периодически проверять на предмет достаточного внутреннего давления, а также наличия признаков износа и повреждений. Всегда используйте для этого индикатор давления в шинах.
- Недостаточное или чрезмерно высокое давление в шинах является причиной их неравномерного износа, вследствие чего ухудшается маневренность автомобиля, возможна потеря управления и внезапный разрыв шины, что может стать причиной аварии, травм и гибели людей. Рекомендованное



значение давления воздуха в холодной шине указано в данном руководстве, а также на этикетке параметров шины, которая находится на центральной стойке со стороны водителя.

- Изношенные шины могут стать причиной дорожно-транспортного происшествия. Изношенные шины, шины со следами неравномерного износа или поврежденные шины подлежат замене.
- Не забывайте проверять давление воздуха в запасном колесе. Компания Kia рекомендует проверять запасное колесо при каждой проверке давления воздуха в остальных шинах автомобиля.

### **⚠ ПРЕДОСТЕРЕЖЕНИЕ**

- Низкое давление в шинах также приводит к чрезмерному износу, ухудшению управляемости автомобиля и увеличению расхода топлива. Также возможна деформация колесных дисков. Необходимо следить за тем, чтобы давление в шинах соответствовало требуемому уровню. Если шину приходится часто подкачивать, рекомендуется произвести проверку системы в специализированной мастерской. Kia рекомендует обратиться к официальному дилеру Kia или партнерской сервисной компании.
- При повышенном давлении воздуха в шинах пропадает плавность хода, отмечается чрезмерный износ центральной области протектора, а также увеличивается вероятность повреждений от помехи на дороге.
- В прогретых шинах давление воздуха обычно превышает давление в холодном состоянии на 28~41 кПа (4~6 фунтов/кв. дюйм). Не следует спускать воздух из прогретых шин для корректировки давления, поскольку в этом случае давление будет недостаточным.
- Не забывайте надевать на вентили колпачки. Без колпачка в золотник может попасть грязь или влага, из-за которых теряется герметичность. Если колпачка нет, при первой же возможности установите на ниппель новый колпачок.
- Необходимо соблюдать следующие рекомендации:
  - Проверять давление нужно на холодных шинах. (После того как автомобиль простоял на месте по меньшей мере три часа либо проехал менее 1,6 км с момента запуска двигателя.)
  - Давление воздуха в запасном колесе нужно проверять каждый раз при проверке давления в остальных шинах.
  - Не следует перегружать автомобиль. Если на крыше автомобиля установлен багажник, следите за тем, чтобы не перегружать его.
  - Изношенные старые шины могут стать причиной дорожно-транспортных происшествий. Заменяйте шины, если они повреждены или сильно изношен протектор.

## Вращение шин

С полноразмерным запасным колесом

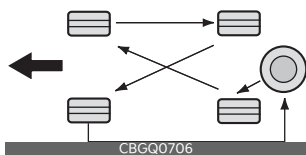

Без запасного колеса

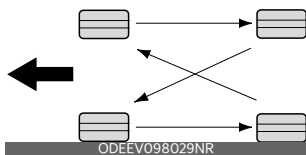

Диагональные шины

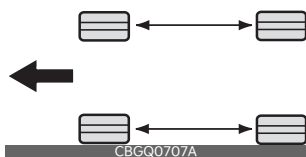

Для равномерного износа протектора рекомендуется переставлять шины через каждые 10000 км (6500 миль) пробега или чаще, если происходит неравномерный износ.

### ⚠ ПРЕДУПРЕЖДЕНИЕ

- Не используйте компактное запасное колесо при перестановке.
- Ни при каких обстоятельствах не используйте одновременно шины с диагональным и радиальным кордом. Это может негативно повлиять на управляемость автомобилем и привести к повреждению имущества, серьезным травмам и даже смертельному исходу.

### \* ПРИМЕЧАНИЕ

Радиальные шины с асимметричным рисунком протектора можно пере-

ставлять только спереди назад, но не справа налево.

## Регулировка углов установки колес и их балансировка

На заводе-изготовителе производится тщательная регулировка углов установки колес и балансировка шин вашего автомобиля, что обеспечивает максимально возможный ресурс шин и лучшие значения общих характеристик автомобиля.

Если при движении по ровной дороге возникает вибрация, то, возможно, необходимо произвести повторную балансировку колес.

### ⚠ ПРЕДОСТЕРЕЖЕНИЕ

Установка балансировочных грузов, не соответствующих требованиям, может привести к повреждению алюминиевых дисков вашего автомобиля. Используйте только рекомендованные балансировочные грузы.

## Замена шин

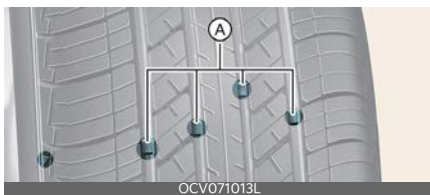

А: Индикатор износа протектора  
При равномерном износе шины поперек протектора становится виден индикатор износа в виде сплошной полосы.

Это значит, что оставшаяся толщина протектора на шине составляет менее 1,6 мм (1/16 дюйма). В этом случае замените шину.

Замену следует провести не дожидаясь, пока полоса появится по всей ширине протектора.

### Замена компактного запасного колеса (при наличии)

Срок службы протектора запасной шины меньше, чем у шины нормального размера. Замените ее, когда на шине станут видны индикаторные полоски износа протектора. Запасная шина должна быть того же размера и конструкции, как и те, которые поставляются с новым автомобилем, и должна монтироваться на том же колесе для компактной запасной шины. Компактная запасная шина не предназначена для установки на колесе нормального размера, а колесо для компактной запасной шины не предназначено для установки шины нормального размера.

#### ПРЕДУПРЕЖДЕНИЕ

Для снижения вероятности получения тяжелых или смертельных травм из-за аварии по причине разрыва шины или потери управления автомобилем выполняйте следующие действия:

- Изношенные шины, шины со следами неравномерного износа или поврежденные шины подлежат замене. Изношенные шины могут стать причиной резкого ухудшения эффективности торможения, рулевого управления и сцепления с дорожным покрытием.
- Не эксплуатируйте автомобиль при недостаточном или чрезмерном давлении в шинах. Это может стать причиной неравномерного износа и разрыва шины.
- При замене шин не ставьте на автомобиль одновременно радиальные и диагональные шины. При переходе с радиальных на диагональные шины заменяйте все шины (включая запасное колесо).
- Рекомендуется менять все четыре шины одновременно. Если это невозможно или необходимо, замените два передних или два задних колеса парой. Замена только одной шины может серьезно повлиять на управляемость автомобиля.
- При использовании шин и дисков, размеры которых отличаются от рекомендованных производителем, возможны нетипичные изменения характеристик маневренности и ухудшение управляемости автомобиля, что может привести к серьезной аварии.
- Колеса, не отвечающие техническим требованиям Kia, могут плохо подходить к установочному месту, что может вызвать повреждение автомобиля либо нетипичные изменения маневренности и ухудшение управляемости автомобиля.
- Система ABS работает на основе сравнения скоростей колес. Размер колеса влияет на его скорость. При замене шин все 4 шины должны быть того же размера, типа, конструкции и с тем же рисунком протектора, которые поставлялись в комплекте с автомобилем. При использовании шин другого размера возможны сбои в работе систем ABS (антиблокировочная тормозная система) и ESC (система электронного контроля устойчивости).

**⚠ ПРЕДОСТЕРЕЖЕНИЕ**

При замене шин проверьте и подтяните гайки крепления колес после пробега 50 км (31 миль), а также после пробега около 1000 км (620 миль). Если при движении автомобиля отмечается биение рулевого колеса или вибрация кузова автомобиля, то шина не сбалансирована. Выполните балансировку шин. Если проблема не устранена, следует обратиться в специализированную мастерскую. Kia рекомендует обратиться к официальному дилеру Kia или партнерской сервисной компании.

**\* ПРИМЕЧАНИЕ**

При замене шин рекомендуется использовать шины той же марки, которые изначально поставлялись в комплекте с автомобилем. В противном случае возможно ухудшение управляемости.

**Замена колеса**

При замене колес, независимо от причины, по которой она выполняется, убедитесь, что новые колеса эквивалентны оригинальным заводским по диаметру, ширине обода и вылету колеса.

**⚠ ПРЕДУПРЕЖДЕНИЕ**

Неправильный размер может негативно повлиять на срок службы колес и подшипников, тормозные качества, характеристики управляемости, дорожный просвет, просвет между корпусом и шинами, зазор цепей противоскольжения, калибровку спидо-

метра и одометра, регулировку угла наклона фар и высоту бампера.

**Сцепление шин с поверхностью дороги**

Сцепление шин с поверхностью дороги может снижаться из-за износа шин, неправильной накачки или скользкого дорожного полотна. При появлении индикаторов износа протектора шины необходимо заменить. Чтобы снизить риск потерять управление, всегда сбавляйте скорость, если на дороге есть вода, снег или лед.

**Техническое обслуживание шин**

В дополнение к правильному давлению накачки уменьшению износа шин способствует правильная регулировка углов установки колес. Если вы обнаружили неравномерную изношенность шин, проверьте углы установки колес в специализированной мастерской. Kia рекомендует обратиться к официальному дилеру Kia или партнерской сервисной компании.

После установки новых шин убедитесь в их правильной балансировке. Это позволит сделать езду в автомобиле более комфортной и увеличит срок службы шин. Кроме того, шины необходимо повторно балансировать после снятия с дисков.

## Маркировка на боковых поверхностях шин



На боковой поверхности нанесена идентифицирующая информация, основные характеристики шины и идентификационный номер шины (TIN), необходимый для сертификации соответствия стандартам безопасности. Номер TIN также может использоваться для идентификации шины в случае отзыва.

### 1. Изготовитель или фирменное наименование

### 2. Обозначение размера шины

На боковой поверхности шины указано обозначение размера шины. Эта информация потребуется при выборе сменной шины для автомобиля. Ниже приводится пояснение букв и цифр в обозначении размера шины.

Пример обозначения размера шины приведен далее.

(обозначение на шинах вашего автомобиля может отличаться):

#### **P235/55R19 108T**

235 — ширина шины в миллиметрах.

55 — отношение высоты профиля шины к его ширине. Высота сечения шины в процентах от ее ширины.

R — код конструкции шины (радиальная).

19 — диаметр обода в дюймах.

108 — индекс нагрузки (цифровой код, обозначающий максимально допустимую нагрузку на шину).

T — индекс скорости шины. Дополнительная информация представлена в таблице индексов скорости шин в этом разделе.

### Категории скорости шин

В приведенной ниже таблице перечислены распространенные скоростные категории, которые используются в настоящее время для шин легковых автомобилей. Скоростная категория содержится в обозначении размера шины на ее боковине. Этот символ указывает на максимальную скорость безопасной эксплуатации шины.

Символ скоростной категории	Максимальная скорость
S	180 км/ч (112 миль/ч)
T	190 км/ч (118 миль/ч)
H	210 км/ч (130 миль/ч)
V	240 км/ч (149 миль/ч)
W	270 км/ч (168 миль/ч)
Y	300 км/ч (186 миль/ч)

### 3. Проверка срока службы шин (TIN, идентификационный номер шины)

Любые шины, с даты изготовления которых прошло более 6 лет, необходимо заменить на новые. Дату изготовления в виде кода DOT можно найти на боковой стенке шины. На дату изготовления указывают последние четыре цифры (символа) кода DOT.

**DOT: XXXX XXXX OOOO**

В первой части кода DOT зашифрован номер завода-изготовителя, размер шины и рисунок протектора, а последние четыре цифры обозначают неделю и год изготовления.

Пример: DOT XXXX XXXX 1621 означает, что шина была изготовлена на 16-й неделе 2021 г.

### **⚠ ПРЕДУПРЕЖДЕНИЕ**

С течением времени качество шин ухудшается, даже когда они не используются. Вне зависимости от оставшегося протектора рекомендуется заменять шины примерно после 6 (шести) лет штатной эксплуатации. Износ может увеличиться при воздействии высоких температур в жарком климате или вследствие регулярных высоких нагрузок. Несоблюдение этого предупреждения может привести к внезапному выходу шины из строя, что вызовет потерю управления и аварию с причинением тяжелых травм или летальным исходом.

## **4. Количество и состав слоев шины**

Количество слоев обрешиненного корда в шине. Производители также должны указать материалы, из которых изготовлены шины (сталь, нейлон, полиэстер и другие). Буква «R» означает шину с радиальной ориентацией корда; буква «D» — с диагональной, а буква «B» указывает на диагонально-опоясанный каркас.

## **5. Максимально допустимое давление в шине**

Этот параметр представляет собой самое высокое давление воздуха, допустимое в шине. Не следует превышать максимально допустимое давление в шине. См. раздел "Табличка с характеристиками и давлением шин" на странице 9-10.

## **6. Максимальная номинальная нагрузка**

Это число указывает на максимальную нагрузку на шину в килограммах и фунтах. При замене шин на автомобиле новые шины должны иметь такую же номинальную нагрузку, как и те, что были установлены на заводе-изготовителе.

## **7. Единообразная классификация шин по качеству**

Стандарт качества можно найти при необходимости на боковой стороне шины между шириной протектора и максимальной шириной камеры.

Например:

**TREADWEAR 200**

**TRACTION AA**

**TEMPERATURE A**

### **⚠ ПРЕДУПРЕЖДЕНИЕ**

- Степень сцепления с дорожным покрытием, присвоенная данной шине, получена в ходе испытаний на торможение при движении вперед, и не может быть распространена на случаи ускорения автомобиля, движения на повороте и аквапланирования. Кроме того, она не отражает максимально воз-

возможного сцепления с дорожным покрытием.

- Температурный класс определяется для шины с нормальным давлением воздуха и при отсутствии перегрузки. Слишком высокая скорость, пониженное давление или повышенная нагрузка, действующие по отдельности или в сочетании друг с другом, могут привести к накоплению тепла и возможному внезапному разрыву шины. Это может привести к потере управления автомобилем, серьезным травмам и смертельному исходу.

## Износ протектора

Класс износостойкости протектора — это сравнительная оценка, основанная на скорости износа шины при испытаниях в контролируемых условиях в ходе утвержденной серии испытаний. Например, шина класса 150 в условиях испытаний будет изнашиваться в полтора (1,5) раза дольше, чем шина класса 100.

Относительные характеристики шины зависят от реальных условий эксплуатации, но при этом они могут отличаться от стандартных из-за различий в стиле вождения, техническом обслуживании, характеристиках дорожного покрытия и климата.

Класс износостойкости шины указан на боковых поверхностях шин, предназначенных для легковых автомобилей. Шины, используемые на вашем автомобиле в качестве стандартного или дополнительного оборудования, могут отличаться по классу.

## Traction (Сцепление с дорогой) — «AA», «A», «B» и «C»

Сцепление с поверхностью делят на три класса: AA, A, B и C (от высшего к низшему). Эти классы представляют собой способность шины останавливаться на мокром асфальтовом покрытии, измеренную в контролируемых условиях на испытательных поверхностях из асфальта и бетона. Шины с отметкой «C» имеют наихудшие характеристики сцепления с поверхностью.

## Температура: A, B и C

Температурные классы — A (наивысшая), B и C — обозначают устойчивость шины к выделению тепла и ее способность рассеивать тепло при испытаниях в контролируемых условиях на специфицированном лабораторном испытании колеса в помещении.

Высокая температура может стать причиной ухудшения состояния материала шины и снижения срока службы шины, а чрезмерно высокая температура может привести к внезапному разрыву шины. Классы «A» и «B» представляют собой более высокие уровни показателей, полученные в лабораторных условиях с использованием испытательного колеса, чем минимальные, требуемые законодательством.

## Низкопрофильная шина

Низкопрофильные шины, у которых отношение высоты профиля к ширине меньше 50, придают автомобилю спортивный вид.

Поскольку низкопрофильные шины оптимизированы для лучшей управляемости и торможения, они могут

снижать комфортность езды и создают больше шума по сравнению с обычными шинами.

### ПРЕДОСТЕРЕЖЕНИЕ

- Поскольку боковина низкопрофильной шины уже, чем у обычной, колесный диск и сама шина такого профиля больше подвержены повреждениям. По этой причине следуйте приведенным ниже указаниям.
  - При движении по неровной дороге или бездорожью управляйте автомобилем осторожно, потому что шины и диски могут быть повреждены. После поездки проверяйте шины и диски.
  - При проезде через выбоину, лежащего полицейского, канализационный люк или бордюр двигайтесь медленно, чтобы не повредить шины и диски.
  - Если шина подверглась удару, следует проверить ее состояние или связаться со специализированной мастерской. Kia рекомендует обратиться к официальному дилеру Kia или партнерской сервисной компании.
  - Во избежание повреждения шин проверяйте их состояние и давление через каждые 3000 км.
- Повреждение шины трудно распознать при визуальной проверке. При малейшем намеке на такое повреждение, даже если его не видно при осмотре, необходимо проверить или заменить шину, поскольку ее повреждение может стать причиной утечки воздуха.
- На повреждения шины при движении по неровной дороге, бездоро-

жью, выбоине, люку или бордюру гарантия не распространяется.

- Информацию о шине можно найти на ее боковине.
-



## Предохранители

Пластинчатый



Патронные



Самовосстанавливающийся предохранитель



Предохранители аккумулятора

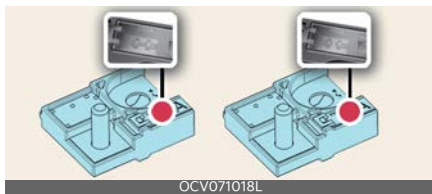

\* Слева: нормальный, справа: перегоревший

\* Элементы в табличке со сведениями о панели предохранителей/реле могут отличаться от фактических.

Перед тем как заменять перегоревший предохранитель, отключите отрицательный кабель аккумулятора.

Если электрическая система не работает, в первую очередь следует проверить предохранители в панели на стороне водителя.

Для замены сгоревшего плавкого предохранителя всегда используйте предохранитель с такими же характеристиками.

Если после замены новый предохранитель сгорел, это указывает на неисправность в электрической цепи. Не пользуйтесь неисправной системой и незамедлительно обратитесь за помощью в специализированную мастерскую. Kia рекомендует проконсультироваться с официальным дилером Kia или партнерской сервисной компанией.

### ⚠ ПРЕДУПРЕЖДЕНИЕ

- Для замены плавкого предохранителя всегда используйте предохранитель того же номинала.
- Установка предохранителя с более высоким номиналом может стать причиной повреждений и возгорания.
- Запрещено устанавливать проволоку или алюминиевую полоску вместо полноценного предохранителя даже в качестве временной меры. Это может привести к значительным повреждениям проводки и ее возгоранию.
- Не следует вносить произвольные модификации или дополнения в электропроводку автомобиля.

### ⚠ ПРЕДОСТЕРЕЖЕНИЕ

- При замене перегоревшего предохранителя или реле на исправный элемент, проследите за тем, чтобы он плотно сел в зажимы держа-

- теля. Неплотно посаженный предохранитель или реле могут стать причиной повреждения электрических систем и проводки автомобиля и привести к возгоранию.
- Не следует извлекать предохранители, реле и клеммы, закрепленные болтами или гайками. При установке предохранители, реле и клеммы могут быть закреплены не полностью, что является потенциальной причиной возгорания. Если предохранители, реле и клеммы, закрепленные болтами или гайками, сгорели, следует обратиться в специализированную мастерскую. Kia рекомендует проконсультироваться с официальным дилером Kia или партнерской сервисной компанией.
  - Не устанавливайте в клеммы под предохранители/реле посторонние предметы, такие как отвертка или проволоочная перемычка. Это может стать причиной нарушения контакта и выхода системы из строя.
  - Не следует напрямую замыкать клеммы, предусмотренные для установки предохранителей и реле, с помощью отвертки или проволоочной перемычки. Вследствие нарушения контакта возможны повреждение или выход из строя электрической системы и проводки в салоне автомобиля.
  - В случае подключения провода непосредственно к заднему габаритному огню или установке лампы с мощностью, превышающей установленную для прицепов величину и др., внутренняя соединительная может сгореть.

- Не пользуйтесь для извлечения предохранителей отверткой или любым другим металлическим предметом, так как это может привести к короткому замыканию и повреждению системы.

### \* ПРИМЕЧАНИЕ

- При замене предохранителя переведите ключ зажигания в положение «OFF» (Выкл.), отключите переключатели всех электрических устройств затем отсоедините провод от клеммы (-) аккумулятора.
- Элементы в табличке со сведениями о панели предохранителей/реле могут отличаться от фактически установленных в автомобиле.
- **Информация, касающаяся тонировки стекол**  
Тонировка стекол (особенно использование металлического покрытия) может привести к нарушению связи или плохому радиоприему, а также привести к сбоям автоматической системы освещения из-за чрезмерного изменения освещенности в салоне автомобиля. Раствор, используемый для тонировки, также может попасть в электрические и электронные устройства, что может привести к повреждениям и сбоям в работе.

## Замена предохранителя во внутренней панели

### Работа

1. Выключите замок зажигания и все остальные переключатели.

- Откройте крышку панели предохранителей.



- Извлеките предположительно неисправный предохранитель. Для этого воспользуйтесь специальным приспособлением, которое находится в основной блоке предохранителей в моторном отсеке.



- Проверьте извлеченный предохранитель и замените его в случае неисправности. Запасные предохранители находятся в блоке предохранителей приборной панели (или в блоке предохранителей в моторном отсеке).
- Установите новый предохранитель с таким же номиналом и убедитесь в том, что он плотно сел в зажимы.

### \* ИНФОРМАЦИЯ

Если фары головного света, задние фонари, стоп-сигналы, лампы освещения подножки, дневные ходовые огни не работают, а предохранители исправны, обратитесь в специализированную мастерскую. Kia рекомендует проконсультироваться с официальным дилером Kia или партнерской сервисной компанией.

## Замена предохранителя в моторном отсеке

### Работа

- Выключите замок зажигания и все остальные переключатели.
- Снимите крышку панели предохранителей, нажав на защелку и потянув крышку вверх.



Если не работает пластинчатый плавкий предохранитель, извлеките его с помощью специальных клещей, предназначенных для замены предохранителей, расположенных в блоке предохранителей моторного отделения. После извлечения установите запасной предохранитель аналогичного номинала.

- Проверьте извлеченный предохранитель и замените его в случае неисправности. Для того чтобы извлечь или вставить предохранитель, расположенный на панели предохранителей моторного отделения, воспользуйтесь специальными щипцами.
- Установите новый предохранитель с таким же номиналом и убедитесь в том, что он плотно сел в зажимы. Если предохранитель сидит неплотно, следует обратиться в специализированную мастерскую. Kia рекомендует проконсультироваться с официальным дилером Kia или партнерской сервисной компанией.

## ⚠ ПРЕДОСТЕРЕЖЕНИЕ

После проверки панели предохранителей в моторном отделении установите на место крышку панели и прижмите ее до щелчка. В противном случае возможен отказ электрической системы из-за попадания воды.

### Замена основного предохранителя (самовосстанавливающегося)



#### Работа

1. Выключите двигатель.
2. Отсоедините отрицательный кабель аккумулятора.
3. Снимите гайки, показанные на картинке выше.
4. Замените предохранитель на новый, такого же номинала.
5. Установка выполняется в порядке, обратном снятию.

## ⚠ ПРЕДОСТЕРЕЖЕНИЕ

Визуально проверьте, надежно ли закрыта крышка аккумулятора. Если крышка аккумулятора не села на место, возможны повреждения электрической системы вследствие попадания влаги.

## \* ПРИМЕЧАНИЕ

- В работе электронной системы возможны ошибки, даже если отдельные предохранители из блока

моторного отделения и блока предохранителей продолжают функционировать. В этом случае причиной неисправности может быть нерабочее состояние основного предохранителя (типа BFT), который находится в колпачке положительной клеммы аккумулятора (+). Поскольку главный предохранитель устроен сложнее остальных деталей, следует обратиться в специализированную мастерскую. Kia рекомендует обратиться к ближайшему официальному дилеру Kia или партнерской сервисной компании.

- Если самовосстанавливающийся предохранитель перегорел, следует обратиться в специализированную мастерскую. Kia рекомендует проконсультироваться с официальным дилером Kia или партнерской сервисной компанией.

### Описание панели предохранителей/реле

На внутренней стороне крышки панели предохранителей/реле находится табличка с указанием наименования и номинальных параметров предохранителей/реле.

## \* ПРИМЕЧАНИЕ

Не все описания панели предохранителей, приведенные в данном руководстве, могут относиться к вашему автомобилю. Информация была точной на момент печати. При осмотре панели предохранителей в автомобиле см. табличку со сведениями о панели предохранителей.

## Панель предохранителей сбоку от водителя



ONQ5061022

**91990-P1040**

**استخدم الفيوز ذو القياس المناسب**  
 используйте только предназначенные предохранители  
**USE THE DESIGNATED FUSE ONLY**  
**USE SOLO LOS FUSIBLES ESPECIFICADOS**

	REAR WIPER	SPARE		SPARE	SPARE		MEMORY	E-CALL	MULTIMEDIA					CLUSTER	
20A	20A	10A	10A	10A	15A		10A	10A	20A	15A	10A	10A	7.5A	7.5A	7.5A
	DRIV/PAK			MODULE	IBU		E-SHIFTER	MODULE		A/C		IBU	SPARE	E-SHIFTER	SPARE
25A	20A	20A	20A	10A	10A	25A	10A	7.5A	15A	7.5A		7.5A	10A	7.5A	10A
	PASS	SPARE	DRY	AMP	SAFETY RH			BRAKE SWITCH	MODULE	MODULE	MODULE	MODULE	SPARE	SPARE	MODULE
25A	30A	30A	30A	25A	25A		10A	10A	7.5A	15A	10A	10A	10A	10A	7.5A

ONQ5061105L

## Соединительная панель ICU

Наименование предохранителя	Символ	Номинал предохранителя	Защищенная цепь
ДВЕРНОЙ ЗАМОК		20 A	Центральное реле блокировки/разблокировки дверей
R/WINDOW RH	<sup>RH</sup> 	25 A	Главный выключатель электрического стеклоподъемника, переключатель электрического стеклоподъемника пассажира
ЛЕВЫЙ СТЕКЛОПОДЪЕМНИК	<sup>LH</sup> 	25 A	Главный переключатель электростеклоподъемников
ОБОГР. СИДЕНЬЯ (ЗАДН.)	<sup>REAR</sup> 	20 A	Модуль управления подогревом задних сидений
ПОДОГР. СИД. (ВОДИТ./ПАС-САЖ.)	<sup>DRV/PASS</sup> 	20 A	Модуль управления вентиляцией передних сидений, модуль управления подогревателями передних сидений
ПРИВОД СИД. (ПАСС.)	<sup>PASS</sup> 	30 A	Переключатель электропривода пассажирского сиденья, блок реле пассажирского сиденья
ЛЮК2	<sup>2</sup> 	20 A	Переключатель управления люком (электропривод щитка)
AIRBAG2	<sup>2</sup> 	10 A	Модуль управления системой пассивной безопасности
ЛЮК В КРЫШЕ1	<sup>1</sup> 	20 A	Переключатель управления люком (электропривод стекла)
P/SEAT DRV	<sup>DRV</sup> 	30 A	Переключатель водительского сиденья с электроприводом, модуль управления системой встроенной памяти сиденья водителя
MODULE9	<sup>9</sup> MODULE	10 A	Датчик цилиндра модуля сцепления, модуль управления системой встроенной памяти сиденья водителя, наружная ручка интеллектуального ключа водителя/пассажира, датчик дождя, переключатель аварийной сигнализации, диагностический разъем, блок управления двери багажного отделения с электроприводом, телескопический блок управления
AMP (усилитель)	AMP	25 A	AMP (усилитель)
Интегрированный блок управления электрооборудованием кузова <sup>2</sup>	<sup>2</sup> IBU	10 A	Интегрированный блок управления электрооборудованием кузова, замок зажигания, рычаг переключения передач автоматической трансмиссии
ОГРАНИЧИТЕЛЬ ЭЛ. СТЕКЛОПОДЪЕМНИКА (ПРАВ.)	<sup>SAFETY RH</sup> 	25 A	Предохранительный модуль электрического стеклоподъемника пассажирской двери
ОГРАНИЧИТЕЛЬ ЭЛ. СТЕКЛОПОДЪЕМНИКА (ЛЕВ.)	<sup>SAFETY LH</sup> 	25 A	Предохранительный модуль электрического стеклоподъемника водительской двери
ПАМЯТЬ	MEMORY	10 A	Реле складывания/раскладывания внешнего зеркала водителя/пассажира, внешнее зеркало водителя/пассажира с электроприводом, контроллер кондиционера (ЖК-дисплей), модуль управления кондиционером, блок управления атмосферной подсветкой, атмосферная подсветка консоли, атмосферная подсветка (пассажир), переключатель амортизирующей накладки, встроенный блок управления вспомогательной системой парковки









Наименование предохранителя	Символ	Номинал предохранителя	Защищенная цепь
E-SHIFTER2		10 A	Блок управления системой, электронный переключатель рычага переключения передач автоматической трансмиссии
ДВЕРЬ БАГАЖНИКА		10 A	Реле двери багажного отделения
E-CALL	E-CALL	10 A	Модуль экстренного вызова (E-Call)
МОДУЛЬ7	7 MODULE	7,5 A	Интегрированный блок управления электрооборудованием кузова (IBU)
BRAKE SWITCH	BRAKE SWITCH	10 A	Переключатель стоп-сигналов, интегрированный блок управления электрооборудованием кузова (IBU)
МУЛЬТИМЕДИА	MULTI MEDIA	20 A	Аудио (дисплей), главный блок управления аудио/видео и навигацией
СТЕКЛООМЫВАТЕЛЬ		15 A	Многофункциональный переключатель
МОДУЛЬ 8	8 MODULE	7,5 A	Модуль управления вентиляцией передних сидений, модуль управления подогревом передних/задних сидений, соединительная панель моторного отсека (реле обогрева лобового стекла (лев.))
AIRBAG1		15 A	Модуль управления системой пассивной безопасности
Кондиционер ВКЛ.	A/C	7,5 A	Соединительная панель моторного отсека (реле обогревателя с положительным ТКС № 1), контроллер кондиционера (ЖК-дисплей), модуль управления кондиционером
МОДУЛЬ2	2 MODULE	15 A	Передний разъем зарядного устройства USB, USB-порт сиденья водителя/пассажира
МОДУЛЬ6	6 MODULE	10 A	Переключатель консоли, переключатель режима вождения, диагностический разъем, индикатор рычага переключения передач автоматической трансмиссии
MODULE1	1 MODULE	10 A	Встроенный блок управления вспомогательной системой парковки, интегрированный блок управления электрооборудованием кузова, аудиоклаватура, клавиатура аудио/видео и навигации, переключатель внешнего зеркала с электроприводом, модуль экстренного вызова, усилитель, аудио (дисплей), главный блок управления аудио/видео и навигацией
ЗЕРКАЛО С ПОДОГРЕВОМ		10 A	Внешнее зеркало водителя/пассажира с электроприводом
Интегрированный блок управления электрооборудованием кузова1	1 IBU	7,5 A	Интегрированный блок управления электрооборудованием кузова (IBU)
MODULE5	5 MODULE	10 A	Модуль управления интегрированной системой памяти сиденья водителя, модуль управления подогревом задних сидений, модуль управления вентиляцией передних сидений, усилитель, модуль управления подогревом передних сидений, аудио (дисплей), главный блок управления аудио/видео и навигацией, переднее беспроводное зарядное устройство, модуль экстренного вызова, контроллер кондиционера (ЖК-дисплей), модуль управления кондиционером, электрохроматическое зеркало,
ИНД. ПОДУШКИ БЕЗОПАСНОСТИ	IND 	7,5 A	Комбинация приборов











Наименование предохранителя	Символ	Номинал предохранителя	Защищенная цепь
MODULE4	<sup>4</sup> MODULE	7,5 A	Интегрированный блок управления электрооборудованием кузова, многофункциональная камера переднего вида, переключатель амортизирующей накладки, встроенный блок управления вспомогательной системой парковки, левый/правый передний угловой радар, датчик цилиндра модуля сцепления, блок управления двигателем для полноприводного автомобиля, левая/правая головная фара
E-SHIFTER3	<sup>3</sup> E-SHIFTER	7,5 A	Блок управления системой, электронный переключатель рычага переключения передач автоматической трансмиссии
КОМБИНАЦИЯ ПРИБОРОВ	CLUSTER	7,5 A	Комбинация приборов
МОДУЛЬ3	<sup>3</sup> MODULE	7,5 A	Переключатель стоп-сигнала, лампа потолочной консоли
Модуль электроусилителя руля		7,5 A	Блок управления модулем электроусилителя руля
«START» (Пуск)		10 A	Реле звукового сигнала охранной сигнализации, переключатель диапазона коробки передач, модуль управления силовым агрегатом, интегрированный блок управления электрооборудованием кузова, замок зажигания, соединительная панель моторного отсека (реле запуска)

























## Соединительная панель моторного отделения





Наименование предохранителя	Символ	Номинал предохранителя	Защищенная цепь
Модуль электроусилителя руля1	 1	80 A	Блок управления модулем электроусилителя руля
ВЕНТИЛЯТОР ОХЛАЖДЕНИЯ 2	 2	60 A	Контроллер вентилятора охлаждения
V+3	 3	60 A	Соединительная панель блока управления впрыском (предохранитель — ПОДОГР. СИД, (ВОДИТ./ПАССАЖ), ПРИВОД СИД, ПАСС., ЛЮК2, ЛЮК1, ПРИВОД СИД, ВОДИТ., ОГРАНИЧИТЕЛЬ ЭЛ. СТЕКЛОПОДЪЕМНИКА (ПРАВ.), главный переключатель электростеклоподъемников)
V+5	 5	60 A	Блок печатной платы (предохранитель — ЗАЖИГ.2, ЗАЖИГ.1, ЗВУК. СИГНАЛ, КОНД.2, ЗВУКОВОЙ СИГНАЛ АВАРИЙНОЙ СИГНАЛИЗАЦИИ, БЛОК УПРАВЛЕНИЯ ДВИГАТЕЛЕМ2, реле управления двигателем, главное реле стеклоочистителя)
MULTI FUSE-1			
V+4	 4	50 A	Соединительная панель блока управления впрыском (предохранитель — БЛОК ДВЕРЕЙ, ПОДОГР. СИД, (ВОДИТ./ПАССАЖ), ПОДУШКА БЕЗОПАСНОСТИ2, МОДУЛЬ9, ИНТЕГРИРОВАННЫЙ БЛОК УПРАВЛЕНИЯ ЭЛЕКТРООБОРУДОВАНИЕМ КУЗОВА2, ОГРАНИЧИТЕЛЬ ЭЛ. СТЕКЛОПОДЪЕМНИКА (ЛЕВ.), ЭЛЕКТРОННЫЙ ПЕРЕКЛЮЧАТЕЛЬ ПЕРЕДАЧ2, ДВЕРЬ БАГАЖНИКА, ПЕРЕКЛ. ТОРОМОЗА, реле защелки при долговременной нагрузке)
ВЕНТИЛЯТОР		40 A	Реле вентилятора
ABS1/EPB1	 1	40 A	Модуль управления электронной системой стабилизации курсовой устойчивости (ESP)
ЗАДНИЙ ПОДОГРЕВ		40 A	Реле заднего обогревателя
ABS2	 2	30 A	Модуль управления электронной системой стабилизации курсовой устойчивости (ESP)

Наименование предохранителя	Символ	Номинал предохранителя	Защищенная цепь
ТРЕЙЛЕР1	<sup>1</sup> 	50 А	Соединитель прицепа
ВЕНТИЛЯТОР ОХЛАЖДЕНИЯ 1	<sup>1</sup> 	50 А	Реле вентилятора охлаждения (верх.)
ЕРВ2	<sup>2</sup> 	60 А	Модуль управления электронной системой стабилизации курсовой устойчивости (ESP)
ОБОГРЕВ ЛОБОВОГО СТЕКЛА (ПРАВ.)	<sup>PH</sup> 	50 А	Реле обогрева лобового стекла (прав.)
ECU5	<sup>E5</sup> 	10 А	Не используется
AMS	AMS	10 А	Датчик АКБ
4WD		20 А	Блок управления двигателем полноприводного автомобиля
ТОПЛИВНЫЙ НАСОС	FUEL PUMP	20 А	Реле топливного насоса
Кондиционер ВКЛ.1	<sup>1</sup> A/C	10 А	Реле вентилятора, модуль управления системой кондиционирования воздуха
TRAILER2	<sup>2</sup> 	20 А	Соединитель прицепа
E-SHIFTER1	<sup>1</sup> E-SHIFTER	30 А	Блок управления системой
ДВЕРЬ БАГАЖНИКА		40 А	Блок управления двери багажника с электроприводом
ЕОР	ЕОР	40 А	Не используется
ОБОГРЕВАТЕЛЬ С ПОЛОЖИТЕЛЬНЫМ ТКС 3	<sup>3</sup> PTC HEATER	50 А	Реле обогревателя топливного фильтра
ОБОГРЕВ ЛОБОВОГО СТЕКЛА (ЛЕВ.)	<sup>ЛН</sup> 	50 А	Реле вентилятора охлаждения (нижн.) (двигатель Nu), реле блока управления дозированием (НОВ, ПРАВ.)
Реле E-CVVT	E-CVVT	50 А	Реле обогревателя с положительным ТКС №2 (дизельный двигатель), реле электронной системы непрерывного переменного регулирования фаз газораспределения (двигатель Theta)
В+2	<sup>2</sup> 	50 А	Соединительная панель ICU (IPS06/IPS07/IPS08/IPS09/IPS10/IPS11)
В+1	<sup>1</sup> 	60 А	Соединительная панель ICU (IPS01/IPS02/IPS03/IPS04/IPS05)

ПРЕДОХРАНИТЕЛЬ







## Блок печатной платы

Наименование предохранителя	Символ	Номинал предохранителя	Защищенная цепь
ЗАЖИГ. 2	IG2	40 А	Реле ЗАЖИГ. 2
ЗАЖИГ. 1	IG1	40 А	Реле IG1, реле ACC
ПЕРЕДН. СТЕКЛО-ОЧИСТИТЕЛЬ2		7,5 А	Реле переднего стеклоочистителя (нижн.), блок управления двигателем, интегрированный блок управления электрооборудованием кузова
ECU4		20 А	[Smartstream G2.0] модуль управления силовым агрегатом
ДАТЧИК1		20 А	Катушка зажигания № 1~4
ДАТЧИК7		10 А	Не используется
ECU3		10 А	Модуль управления силовым агрегатом
SENSOR5		10 А	Реле топливного насоса
TCU2		10 А	Не используется
TCU3		10 А	[Smartstream G 2.0] переключатель диапазона коробки передач
SENSOR3		20 А	Не используется
ECU1		20 А	Модуль управления силовым агрегатом
SENSOR2		15 А	Кислородный датчик (БОЛЬШЕ/МЕНЬШЕ)
ПЕРЕДН. СТЕКЛО-ОЧИСТИТЕЛЬ1		30 А	Главное реле стеклоочистителя, реле переднего стеклоочистителя (нижн.)
ЗАДНИЙ СТЕКЛО-ОЧИСТИТЕЛЬ		15 А	Главное реле стеклоочистителя, соединительная панель ICU (реле заднего стеклоочистителя)
HORN (Звуковой сигнал)		15 А	Реле звукового сигнала
Кондиционер ВКЛ2		10 А	Реле компрессора кондиционера
V/ALARM HORN		15 А	Реле звукового сигнала охранной сигнализации
FCA		10 А	Фронтальный радар
ДАТЧИК4		10 А	[Smartstream G2.0] клапан контроля масла №1/№2 (впускной/выпускной), клапанный электромагнитный клапан масляного насоса, переменный впускной электромагнитный клапан, электромагнитный продувочный клапан, контроллер вентилятора охлаждения, реле компрессора кондиционера, соединительная панель моторного отсека (реле вентилятора охлаждения (верх.)) [Smartstream G2.5 T-GDI] клапан контроля масла №2 (выпускной), электромагнитный продувочный клапан, переменный электромагнитный клапан масляного насоса, переменный впускной электромагнитный клапан, контроллер вентилятора охлаждения, реле компрессора кондиционера
SENSOR6		15 А	Иньектор №1 - №4
ECU2		15 А	Модуль управления силовым агрегатом

Наименование предохранителя	Символ	Номинал предохранителя	Защищенная цепь
ТСУ1		15 А	[Smartstream G2.5 T-GDI] модуль управления силовым агрегатом
АНТИБЛОКИРОВОЧНАЯ ТОРМОЗНАЯ СИСТЕМА/ЭЛЕКТРОННЫЙ СТОЯНОЧНЫЙ ТОРМОЗ		7,5 А	Модуль управления электронной системой стабилизации курсовой устойчивости
РОЗЕТКА ПИТАНИЯ 2		20 А	Передняя розетка питания
POWER OUTLET1		20 А	Розетка питания в багажнике

## Реле

Тип реле можно найти в следующей таблице.

Название реле	Символ	ТИП
Реле заднего обогревателя		МИКРО
Пусковое реле		МИКРО
Реле топливного насоса		МИКРО
Реле вентилятора охлаждения (верх.)		МИНИ
Реле обогрева лобового стекла (лев.)		МИКРО
Реле вентилятора охлаждения (нижн.) (двигатель Nu) Реле блока управления дозированием (НОВ. ПРАВ.)		МИКРО
Реле обогревателя с положительным ТКС №1		МИКРО
Реле обогревателя топливного фильтра		МИКРО
Реле обогрева лобового стекла (прав.)		МИКРО
Реле обогревателя с положительным ТКС №2 (дизельный двигатель) Реле электронной системы непрерывного переменного регулирования фаз газораспределения (двигатель Theta)		МИКРО
Реле вентилятора		МИКРО

## Панель с предохранителями в моторном отсеке (крышка клемм аккумулятора)

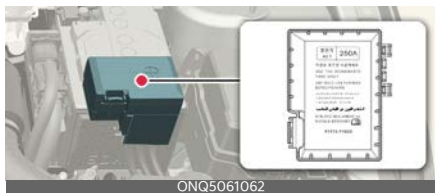

ONQ5061025

## Лампы освещения

### Меры предосторожности при замене лампы

Остановите автомобиль в безопасном месте, заглушите двигатель, включите ручной тормоз и снимите с аккумулятора отрицательную (-) клемму. Используйте только лампы указанной мощности.

### Частичный отказ фар вследствие неисправности сети

Фара головного света, задний габаритный огонь и противотуманная фара могут загораться при перемещении переключателя фар головного света в положение «ON» (Вкл.) и не загораться при перемещении в положение «ON» (Вкл.) переключателя задних габаритных огней или противотуманных фар. Причиной этого может быть неисправность сети или системы управления электрооборудованием автомобиля. При наличии проблемы следует пройти обслуживание в специализированной мастерской. Kia рекомендует обратиться к официальному дилеру Kia или партнерской сервисной компании.

### Частичный отказ фар вследствие стабилизации системы управления электрооборудованием

Свет исправной фары может непродолжительно мерцать. Непродолжительное мерцание вызвано функцией стабилизации в системе управления электрооборудованием автомобиля. Если вскоре после этого нормальная работа фары восстанавливается, то

автомобиль не требует технического обслуживания.

Однако если после мерцания лампа гаснет, либо продолжает мерцать длительное время, следует провести техническое обслуживание системы в специализированной мастерской. Kia рекомендует обратиться к официальному дилеру Kia или партнерской сервисной компании.

### ПРЕДУПРЕЖДЕНИЕ

- Перед тем как выполнять работы с осветительными приборами, включите стояночный тормоз, убедитесь, что замок зажигания находится в положении «LOCK» (Блокировка), и выключите осветительные приборы, чтобы исключить внезапное перемещение автомобиля, не обжечь пальцы и не получить удар электрическим током.
- При замене сгоревшей лампы устанавливайте новую лампу с такой же номинальной мощностью. В противном случае возможны серьезные повреждения проводки и возгорание.

### ПРЕДОСТЕРЕЖЕНИЕ

- Если у вас нет необходимых инструментов, ламп нужного номинала и соответствующего опыта, обратитесь в специализированную мастерскую. Kia рекомендует проконсультироваться с официальным дилером Kia или партнерской сервисной компанией.
- Во многих случаях лампы в автомобиле заменить трудно, так как получить доступ к лампе можно, только сняв другие детали. В частности это относится к случаям,

когда для того, чтобы добраться до лампы, необходимо демонтировать фару головного света в сборе. При демонтаже/монтаже фары головного света в сборе возможно повреждение автомобиля.

- Если при замене ламп устанавливаются не оригинальные или не соответствующие техническим требованиям компоненты, в результате возможен выход из строя предохранителей, отказ системы и другие повреждения проводки.
- Не следует устанавливать на автомобиль дополнительные ламповые или светодиодные осветительные приборы. При установке дополнительных осветительных приборов возможен выход ламп из строя и мерцание света фар. Кроме того, возможны повреждения блока предохранителей и других частей проводки.

#### \* ПРИМЕЧАНИЕ

- Если лампа или ее разъем снимаются с работающей фары, находящейся под напряжением, электронная схема блока предохранителей может определить такое состояние как неисправность. Архив сообщений о неисправностях фар записывается с помощью диагностических кодов неисправности (DTC) в блоке предохранителей.
- Работающая фара может время от времени мигать. Это связано с функцией стабилизации электронного управляющего устройства, и если фара после мигания горит нормально, то это не является неисправностью.

Однако если фара продолжает мигать или полностью гаснет, возможно, в работе электронного управляющего устройства возникла ошибка. В этом случае следует незамедлительно проверить автомобиль в специализированной мастерской. Kia рекомендует обратиться к официальному дилеру Kia или партнерской сервисной компании.

- После аварии или переустановки блока фар следует отрегулировать угол наклона головных фар в специализированной мастерской. Kia рекомендует обратиться к официальному дилеру Kia или партнерской сервисной компании.
- После поездок под сильным ливнем или после мойки автомобиля фары головного света могут запотеть. Это обусловлено разницей температур внутри и снаружи фары. Это явление аналогично конденсации влаги на стеклах внутри салона во время дождя и не указывает на наличие неисправности в автомобиле. Если в электрическую цепь лампы попала вода, следует проверить автомобиль в специализированной мастерской. Kia рекомендует обратиться к официальному дилеру Kia или партнерской сервисной компании.



## Положение лампы (передняя)

Головная фара — тип А



Головная фара — тип В



Передние противотуманные фары



- 1 Передняя фара (ближний свет) (светодиодная)
- 2 Передняя фара (ближний/дальний свет) (светодиодная)
- 3 Лампа переднего сигнала поворота (светодиодная)
- 4 Лампа переднего указателя поворота (накаливания)
- 5 Дневные ходовые огни/габаритный огонь (светодиодный)
- 6 Передняя противотуманная фара (светодиодная лампа)

## Положение лампы (задняя)

Задняя комбинированная фара — тип А



Задняя комбинированная фара — тип В



- 1 Лампа стоп-сигнала (светодиодная)
- 2 Лампа стоп-сигнала (лампа накаливания)
- 3 Лампа заднего указателя поворота (светодиодная)

- 4 Лампа заднего указателя поворота (накаливания)
- 5 Лампа заднего фонаря (светодиодная)
- 6 Дополнительный верхний стоп-сигнал (светодиодный)
- 7 Лампа фонаря освещения номерного знака (накаливания)
- 8 Фонарь заднего хода (светодиодный)/задняя противотуманная фара (светодиодная)
- 9 Задняя противотуманная фара (лампа накаливания)

### Положение лампы (боковая)



- 1 Боковой повторитель указателя поворота (светодиодная лампа)

### Замена ламп (светодиодных)

Если светодиодная лампа не работает, следует проверить автомобиль в специализированной мастерской. Kia рекомендует обратиться к официальному дилеру Kia или партнерской сервисной компании.

Светодиодные лампы нельзя заменить по отдельности, поскольку они являются частью интегрированного блока. Светодиодные лампы заменяются вместе с блоком.

Проверка или ремонт светодиодной лампы должен выполняться квалифицированным специалистом, так как неправильные действия могут привести к повреждению соответствующих частей транспортного средства.

### Замена лампы переднего указателя поворота (лампа накаливания)



### Работа

1. Отсоедините отрицательную клемму от аккумулятора.
2. Извлеките патрон, поворачивая его против часовой стрелки до тех пор, пока выступы на патроне не совпадут с прорезями на узле.
3. Извлеките лампу из патрона, вдавив ее и повернув против часовой стрелки до положения, в котором ее выступы совместятся с прорезями в патроне. Выньте лампу из патрона.
4. Вставьте новую лампу в патрон и поверните ее до щелчка.
5. Установите патрон на место, совместив выступы на патроне с прорезями на узле. Вставьте патрон в узел, после чего поверните патрон по часовой стрелке.
6. Подключите отрицательную клемму к аккумулятору.

## Замена лампы (накаливания) передней противотуманной фары



### Работа

1. Заглушите двигатель и отсоедините отрицательную клемму от аккумулятора.
2. Снимите бампер.
3. С помощью крестовой отвертки ослабьте винты, удерживающие рассеиватель.
4. Отсоедините разъем лампы дневных ходовых огней.
5. Извлеките патрон, поворачивая его против часовой стрелки до тех пор, пока выступы на патроне не совпадут с прорезями на узле.
6. Вставьте новую лампу в патрон и поверните ее до щелчка.
7. Установка рассеивателя выполняется в порядке, обратном снятию.

## Замена лампы заднего указателя поворота, лампы стоп-сигнала (лампа накаливания)



### Работа

1. Откройте дверь багажного отделения.
2. Откройте технологическую крышку.
3. С помощью крестовой отвертки ослабьте винты, удерживающие рассеиватель.
4. Извлеките узел задней комбинированной фары из кузова автомобиля.
5. Отсоедините разъем задней комбинированной фары.
6. Извлеките патрон, поворачивая его против часовой стрелки до тех пор, пока выступы на патроне не совпадут с прорезями на узле.



- 1) Лампа стоп-сигнала (лампа накаливания)
- 2) Лампа заднего указателя поворота (накаливания)
7. Извлеките лампу из патрона, вдавив ее и повернув против часовой стрелки до положения, в котором ее выступы совместятся с прорезями в патроне. Выньте лампу из патрона.
8. Вставьте новую лампу в патрон и поверните ее до щелчка.
9. Установите патрон на место, совместив выступы на патроне с прорезями на узле. Вставьте патрон в узел, после чего поверните патрон по часовой стрелке.

10. Установите узел задней комбинированной фары в кузов автомобиля.
11. Установите крышку для техобслуживания.

### Замена задней противотуманной фары (лампа накаливания)



#### Работа

1. Заглушите двигатель и отсоедините отрицательную клемму от аккумулятора.
2. Снимите бампер.
3. С помощью крестовой отвертки ослабьте винты, удерживающие рассеиватель.
4. Отсоедините разъем лампы задней противотуманной фары.
5. Извлеките патрон, поворачивая его против часовой стрелки до тех пор, пока выступы на патроне не совпадут с прорезями на узле.
6. Вставьте новую лампу в патрон и поверните ее до щелчка.
7. Установка рассеивателя выполняется в порядке, обратном снятию.

### Замена лампы освещения номерного знака (накаливания)



#### Работа

1. Заглушите двигатель и отсоедините отрицательную клемму от аккумулятора.
2. С помощью отвертки аккуратно подденьте узел лампы.
3. Извлеките лампу, вытащив ее из патрона.
4. Установите в патрон новую лампу.
5. Установите узел лампы.

#### ⚠ ПРЕДОСТЕРЕЖЕНИЕ

Будьте осторожны, чтобы не испачкать и не повредить рассеиватели, их выступы и пластмассовые корпуса.

### Замена лампы подсветки карты (лампа накаливания)



#### Работа

1. С помощью отвертки для винтов с прямым шлицем аккуратно подденьте рассеиватель и выньте его из корпуса лампы в салоне.
2. Извлеките лампу, вытащив ее из патрона.
3. Установите в патрон новую лампу.
4. Совместите выступы рассеивателя с прорезями в корпусе лампы и установите рассеиватели на место.

#### ⚠ ПРЕДУПРЕЖДЕНИЕ

Во избежание ожогов пальцев или поражения электрическим током перед началом работ с плафонами

внутреннего освещения убедитесь, что нажата кнопка «OFF» (Выкл.).

### Замена лампы внутреннего освещения (лампа накаливания)



#### Работа

1. С помощью отвертки для винтов с прямым шлицем аккуратно подденьте рассеиватель и выньте его из корпуса лампы в салоне.
2. Извлеките лампу, вытащив ее из патрона.
3. Установите в патрон новую лампу.
4. Совместите выступы рассеивателей с прорезями в корпусе лампы и установите рассеиватели на место.

#### ⚠ ПРЕДУПРЕЖДЕНИЕ

Во избежание ожогов пальцев или поражения электрическим током перед началом работ с плафонами внутреннего освещения убедитесь, что нажата кнопка «OFF» (Выкл.).

### Замена лампы подсветки зеркала (лампа накаливания) в солнцезащитном козырьке



#### Работа

1. С помощью отвертки для винтов с прямым шлицем аккуратно подденьте рассеиватель и выньте его из корпуса лампы в салоне.
2. Извлеките лампу, вытащив ее из патрона.
3. Установите в патрон новую лампу.
4. Совместите выступы рассеивателей с прорезями в корпусе лампы и установите рассеиватели на место.

#### ⚠ ПРЕДУПРЕЖДЕНИЕ

Во избежание ожогов пальцев или поражения электрическим током перед началом работ с плафонами внутреннего освещения убедитесь, что нажата кнопка «OFF» (Выкл.).

### Замена лампы перчаточного ящика (лампа накаливания)



#### Работа

1. Шлицевой отверткой аккуратно подденьте узел лампы и выньте его из салона.
2. Снимите плафон узла лампы.
3. Извлеките лампу, вытащив ее из патрона.
4. Установите в патрон новую лампу.

- Установите плафон на узел лампы.
- Установите узел лампы в салон.

### ⚠ ПРЕДУПРЕЖДЕНИЕ

Во избежание ожогов пальцев или поражения электрическим током перед началом работ с плафонами внутреннего освещения убедитесь, что нажата кнопка «OFF» (Выкл.).

## Замена лампы багажного отделения (лампа накаливания)



### Работа

- С помощью отвертки для винтов с прямым шлицем аккуратно подденьте рассеиватель и выньте его из корпуса лампы в салоне.
- Извлеките лампу, вытащив ее из патрона.
- Установите в патрон новую лампу.
- Совместите выступы рассеивателей с прорезями в корпусе лампы и установите рассеиватели на место.

### ⚠ ПРЕДУПРЕЖДЕНИЕ

Во избежание ожогов пальцев или поражения электрическим током перед началом работ с плафонами внутреннего освещения убедитесь, что нажата кнопка «OFF» (Выкл.).

## Регулировка угла наклона головных и передних противотуманных фар (для Европы)

### Регулировка угла наклона головных фар

Тип А



Тип В



### Работа

- Установите надлежащее давление в шинах и уберите нагрузку из автомобиля, за исключением водителя, запасного колеса и инструментов.
- Автомобиль необходимо расположить на ровной площадке.
- Начертите на экране вертикальные и горизонтальные линии (проходящие через центры соответствующих фар).
- Убедившись в исправном состоянии фар и аккумуляторной батареи, направьте фары так, чтобы максимальная яркость падала на горизонтальные и вертикальные линии.
- Чтобы направить ближний свет влево или вправо, поверните

отвертку (1) по часовой стрелке или против часовой стрелки. Чтобы направить ближний свет вверх или вниз, поверните отвертку (2) по часовой стрелке или против часовой стрелки.

## Регулировка угла наклона передних противотуманных фар

Тип А



Тип В



Для передних противотуманных фар регулировку угла наклона можно выполнить так же, как для фар головного света. Регулируйте угол наклона передних противотуманных фар, когда сами фары и аккумуляторная батарея находятся в нормальном состоянии.

### Работа

- Чтобы изменить направление передней противотуманной фары вверх или вниз, вращайте в соответствующую сторону винт.

## Точка наводки



ONQ5061086L

\* A: экран

Состояние автомобиля		Передняя фара (светодиодная)				Передние противотуманные фары (LED), при наличии	
		Высота от поверхности земли		Расстояние между фарами		Высота от поверхности земли	Расстояние между фарами
		Ближний/дальний свет		Ближний/дальний свет			
		H1	H2	W1	W2	H3	W3
без водителя [мм (дюймы)]	Тип А	764,1 (30,1)	713,6 (28,1)	1532 (60,3)	1546 (60,9)	427 (16,8)	1 380 (54,3)
	Тип В	764,1 (30,1)	713,6 (28,1)	1532 (60,3)	1546 (60,9)	402 (15,8)	1157 (45,6)
с водителем [мм (дюймы)]	Тип А	754,1 (29,7)	703,6 (27,7)	1532 (60,3)	1546 (60,9)	417 (16,4)	1 380 (54,3)
	Тип В	754,1 (29,7)	703,6 (27,7)	1532 (60,3)	1546 (60,9)	392 (15,4)	1157 (45,6)



## Передняя фара ближнего света (автомобиль с левосторонним рулем)

С использованием 10-метрового экрана

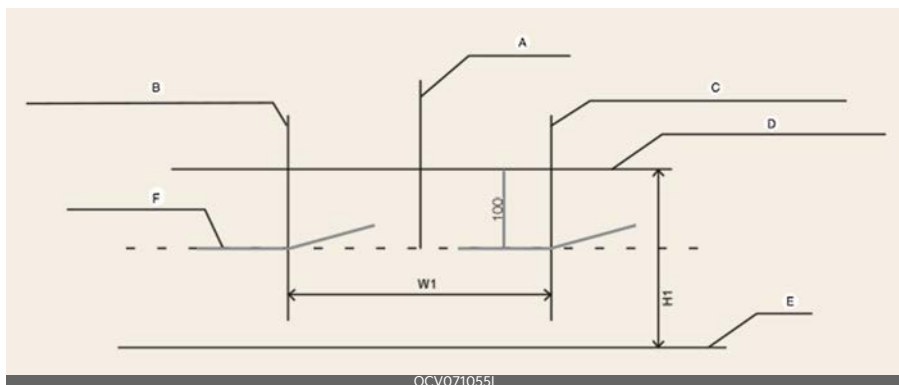

- A: Ось автомобиля
- B: Вертикальная линия центра лампы левой головной фары
- C: Вертикальная линия центра лампы правой головной фары
- D: Горизонтальная линия центра лампы головной фары
- E: Земля
- F: Линия светотеневой границы

### Работа

1. Включите ближний свет без водителя в автомобиле.
2. Линия светотеневой границы должна соответствовать линии границы на рисунке.
3. При наведении ближнего света вертикальное наведение должно следовать корректировать после горизонтального.
4. Если на автомобиле установлено выравнивающее устройство для передних фар, установите его переключатель на нулевую позицию.

## Головная фара ближнего света (автомобиль с правосторонним рулем)

С использованием 10-метрового экрана

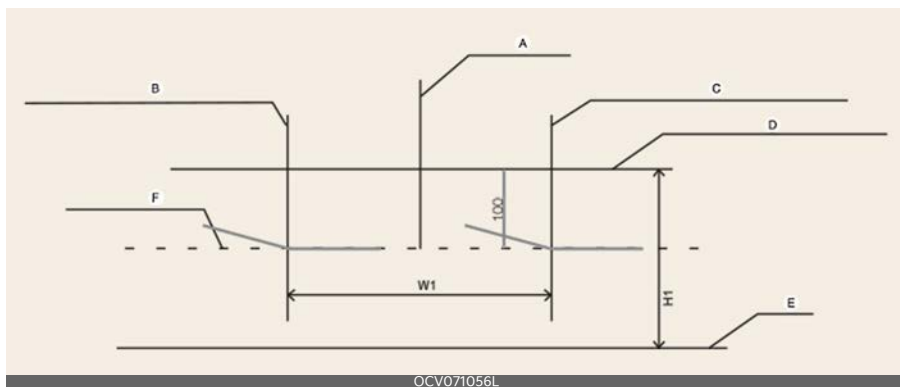

- A: Ось автомобиля
- B: Вертикальная линия центра лампы левой головной фары
- C: Вертикальная линия центра лампы правой головной фары
- D: Горизонтальная линия центра лампы головной фары
- E: Земля
- F: Линия светотеневой границы

### Работа

1. Включите ближний свет без водителя в автомобиле.
2. Линия светотеневой границы должна соответствовать линии границы на рисунке.
3. При наведении ближнего света вертикальное наведение должно следовать корректировать после горизонтального.
4. Если на автомобиле установлено выравнивающее устройство для передних фар, установите его переключатель на нулевую позицию.

## Передние противотуманные фары

С использованием 10-метрового экрана

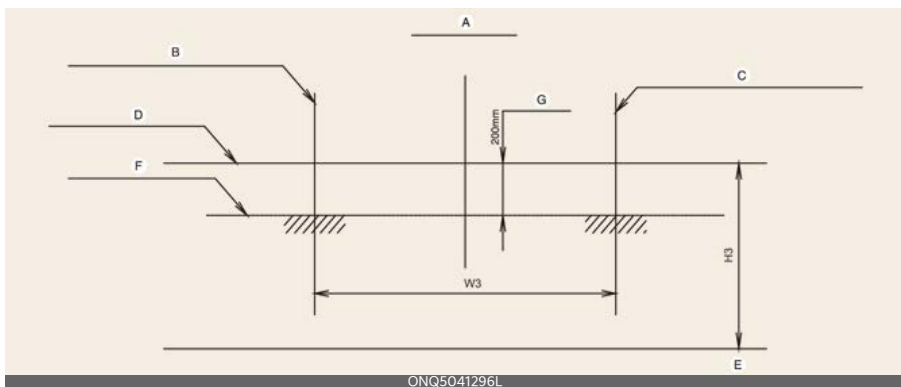

- A: Ось автомобиля
- B: Вертикальная линия центра лампы левой противотуманной фары
- C: Вертикальная линия центра лампы правой противотуманной фары
- D: Горизонтальная линия центра лампы противотуманной фары
- E: Земля
- F: Линия светотеневой границы
- G: Верхняя граница

### Работа

1. Включите переднюю противотуманную фару, когда никого нет на месте водителя.
2. Светотеневая граница должна находиться в пределах допустимого диапазона (заштрихованная область).

## Уход за внешним видом

### Уход за наружными поверхностями

#### Общие меры предосторожности при уходе за наружными поверхностями

При использовании химических средств для чистки или полировки необходимо соблюдать указания на этикетке. Прочитайте все предупреждения и предостережения, которые размещены на этикетке.

#### \* ПРИМЕЧАНИЕ

Если припарковать автомобиль возле нержавеющей вывески или здания с ветрозащитными окнами, части внешней пластиковой отделки, например бампер, спойлер, облицовка, фара или наружное зеркало могут быть повреждены солнечным светом, отраженным от внешней конструкции таких объектов. Чтобы этого не произошло, паркуйте автомобиль вдали от мест с отраженным светом или используйте специальный тент. (Части внешней отделки, например спойлеры, могут отличаться в зависимости от модели автомобиля.)

### Уход за лакокрасочным покрытием автомобиля

#### Мойка

Для защиты лакокрасочного покрытия автомобиля от ржавчины и износа его нужно тщательно мыть теплой или холодной водой не менее одного раза в месяц.

В случае эксплуатации автомобиля в условиях бездорожья мойте его после каждой такой поездки. Особое внимание обращайте на удаление скоплений соли, пыли, грязи и других посторонних веществ. Следите за тем, чтобы дренажные отверстия в нижних торцах дверей и порогов были чистыми. Насекомые, гудрон, древесная смола, птичий помет, промышленные отходы и аналогичные загрязнители могут повредить лакокрасочное покрытие автомобиля, если немедленно их не удалить.

Даже немедленная мойка водой может не удалить эти загрязнения полностью. Можно использовать мягкий мыльный раствор, безопасный для мытья окрашенных поверхностей. После мойки тщательно ополосните автомобиль теплой или холодной водой. Не допускайте высыхания мыла на лакокрасочном покрытии.

#### ⚠ ПРЕДУПРЕЖДЕНИЕ

После мойки автомобиля проверьте работу тормозов на малой скорости — на них может попасть вода. Если эффективность торможения ухудшилась, высушите тормоза, слегка нажимая педаль тормоза при движении автомобиля вперед на низкой скорости.

#### ⚠ ПРЕДОСТЕРЕЖЕНИЕ

- Не используйте сильнощелочное мыло, химические моющие средства или горячую воду. Также не следует мыть автомобиль в условиях прямого солнечного света или в случае, если кузов автомобиля сильно нагрет.
- Не мойте боковое окно струей воды под большим давлением. В

особенности это относится к мойке водой под высоким давлением: вода через окна может просочиться в салон и намочить внутреннюю отделку.

- Для защиты пластиковых деталей и фар от повреждений не используйте химические растворители или агрессивные моющие средства.

### Мойка высокого давления



- При использовании моющих устройств, работающих под высоким давлением, нужно находиться на достаточной дистанции от автомобиля.

Недостаточное расстояние или чрезмерное давление могут привести к повреждению компонентов или попаданию в них воды.

- Не следует направлять струю моющего аппарата высокого давления непосредственно на камеры, датчики или близлежащие области. Вследствие ударного воздействия струи воды под высоким давлением эти устройства могут выйти из строя.
- Не подносите распыляющий наконечник слишком близко к пыльникам (резиновым или пластиковым кожухам) или разъемам, так как при контакте с водой под давлением они могут получить повреждения.

### ⚠ ПРЕДОСТЕРЕЖЕНИЕ

- Мойка моторного отсека, особенно водой под высоким давлением, может стать причиной отказа электрических цепей, расположенных в моторном отсеке.
- Ни при каких обстоятельствах не допускайте попадания воды или других жидкостей на электрические/электронные элементы внутри автомобиля, поскольку это может привести к их повреждению.

### \* ПРИМЕЧАНИЕ

#### Матовая краска для отделки автомобиля (при наличии)

Не следует пользоваться автоматической автомойкой, которая использует вращающиеся щетки, так как это может повредить поверхность вашего автомобиля. Пользование пароочистителем, который моет поверхность автомобиля при высокой температуре, может привести к прилипанию масла и появлению пятен, которые трудно удалить.

Используйте мягкую ткань (например, полотенце из микроволокна или губку) при мойке автомобиля и его высушивании полотенцем из микроволокна. Когда вы моете автомобиль вручную, не следует использовать очиститель с содержанием воска. Если поверхность автомобиля слишком грязная (песок, грязь, пыль, загрязняющие вещества и т. д.), перед мойкой автомобиля очистите его поверхность водой.

## Полировка воском

Натирайте автомобиль воском, когда вода перестанет собираться на краске в капли.

Всегда мойте и сушите автомобиль перед вождением. Используйте жидкий или пастообразный воск хорошего качества и следуйте инструкциям производителя. Нанесите воск на все металлические детали отделки, чтобы защитить их и сохранить блеск.

Удаление масла, смолы и аналогичных материалов с помощью пятновыводителя, как правило, снимает воск с лака. Убедитесь, что на эти места воск нанесен повторно, даже если в остальном автомобиль еще не нуждается в вождении. Не наносите воск на рельефные неокрашенные места, поскольку от этого они могут потускнеть.

### ⚠ ПРЕДОСТЕРЕЖЕНИЕ

- Вытирая пыль или грязь с корпуса тряпкой, можно поцарапать лак.
- Не используйте металлические щетки, абразивные чистящие средства, кислотные моющие средства и сильные моющие средства, содержащие щелочные или едкие вещества на хромированных деталях или деталях из анодированного алюминия. Это может привести к повреждению защитного покрытия и вызвать обесцвечивание или потускнение краски.

### \* ПРИМЕЧАНИЕ

- **Матовая краска для отделки автомобиля (при наличии)**  
Не используйте никакие средства защиты лакокрасочного покрытия,

например, моющие средства, абразивы и полироль. В случае нанесения воска немедленно удалите его с помощью силиконового растворителя, а при наличии на поверхности гудрона или загрязняющих веществ с его содержанием используйте для очистки средство для удаления гудрона. Тем не менее будьте осторожны и не давите слишком сильно на окрашенную область.

## Восстановление повреждений лакокрасочного покрытия

Глубокие царапины или сколы от камней на крашеной поверхности необходимо быстро устранять. Оголенный металл быстро ржавеет, что может привести к необходимости проведения масштабного дорогостоящего ремонта.

### \* ПРИМЕЧАНИЕ

- Если ваш автомобиль поврежден или требует любого ремонта или замены каких-либо металлических деталей, убедитесь, что в автомастерской проводят антикоррозионную обработку заменяемых и ремонтируемых деталей.
- **Матовая краска для отделки автомобиля (при наличии)**  
В случае матового лакокрасочного покрытия транспортных средств исправить только поврежденный участок невозможно, необходим ремонт всей детали. Если автомобиль поврежден и требуется покраска, мы рекомендуем проводить обслуживание и ремонт вашего автомобиля у официального дилера Kia или сервисного партнера. Будьте предельно внима-

тельны, так как после ремонта трудно восстановить качество покрытия.

### Уход за полированными металлическими элементами

- Для удаления гудрона и насекомых используйте специальное чистящее средство и не применяйте скребок или другие острые предметы.
- Для защиты полированных металлических поверхностей от коррозии их необходимо покрыть воском или хромовым консервантом и натереть до блеска.
- В зимнюю погоду или в прибрежных районах слой воска или консерванта на полированных металлических деталях должен быть толще. При необходимости покрывайте детали неагрессивным техническим вазелином или другими защитными составами.

### Уход за нижней частью кузова

Коррозионные материалы, используемые для удаления снега, льда и пыли, могут собираться на днище. Если эти материалы не удалять, в нижних частях корпуса, таких как топливопровод, рама, днище и выхлопная система, может происходить ускоренная коррозия, даже если они были обработаны средством для защиты от коррозии.

Тщательно мойте сильной струей слегка теплой или холодной воды нижнюю часть кузова автомобиля и ниши колес не реже одного раза в месяц, а также после езды по бездорожью и по окончании зимнего

сезона. Уделяйте особое внимание этой части автомобиля, поскольку на ней сложно увидеть всю скопившуюся пыль и грязь. Простое смачивание въевшейся грязи без ее удаления принесет больше вреда, чем пользы. Обращайте особое внимание на эти области, поскольку в них трудно увидеть всю грязь. Смачивание дорожной грязи без ее удаления принесет больше вреда, чем пользы. Нижние края дверей, пороги и элементы рамы имеют дренажные отверстия, которые не должны забиваться грязью; вода, задерживающаяся в этих областях, может привести к коррозии.

### **⚠ ПРЕДУПРЕЖДЕНИЕ**

После мойки автомобиля проверьте работу тормозов на малой скорости — на них может попасть вода. Если эффективность торможения ухудшилась, высушите тормоза, слегка нажимая педаль тормоза при движении автомобиля вперед на низкой скорости.

### Обслуживание алюминиевых колес

На алюминиевые колесные диски нанесено прозрачное защитное покрытие.

- Не используйте абразивные чистящие средства, средства для полировки, растворитель или проволочные щетки для алюминиевых колес. Они могут поцарапать или повредить покрытие.
- Очищайте колесо, когда оно уже остыло.
- Пользуйтесь только мягким мылом или нейтральным моющим средством и тщательно смывайте его

водой. Также обязательно очищайте колеса после езды по дорогам, посыпанным солью. Это предотвращает появления коррозии.

- Избегайте мытья колес скоростными щетками для мытья автомобилей.
- Не используйте щелочные или кислотные моющие средства. Это может привести к повреждению и коррозии алюминиевых дисков с прозрачным защитным покрытием.

## Защита от коррозии

### Защита автомобиля от коррозии

Используя самые современные конструкторские решения по борьбе с коррозией, мы производим автомобили высочайшего качества. Однако это только половина дела. Для достижения долговременной коррозионной стойкости, которую может обеспечить ваш автомобиль, также необходимо сотрудничество и помощь владельца.

### Основные причины появления коррозии

Наиболее распространенными причинами коррозии автомобиля являются нижеследующие:

- Дорожная соль, грязь и влага, которая может скапливаться под днищем автомобиля.
- Сколы краски или защитных покрытий камнями, гравием, а также незначительные сколы и вмятины, оставляющие незащищен-

ный металл открытым для воздействия коррозии.

### Зоны активной коррозии

Если вы живете в регионе, где автомобиль регулярно подвергается воздействию коррозионных веществ, защита от коррозии имеет особенно большое значение. К распространенным причинам ускоренной коррозии принадлежат дорожная соль, химические вещества для контроля запыленности, морской воздух и промышленные загрязнения.

### Влага - источник коррозии

Влага создает условия, в которых возникновение коррозии наиболее вероятно. Например, коррозионные процессы ускоряются при высокой влажности, особенно при температуре окружающего воздуха немного выше нуля. При таких условиях медленно испаряющаяся влага поддерживает постоянный контакт коррозионных материалов с поверхностью автомобиля. Особенно активным источником коррозии является грязь, поскольку она медленно высыхает и удерживает влагу на поверхности автомобиля. Даже если грязь кажется сухой, она все еще может содержать влагу и способствовать коррозионным процессам. Высокие температуры тоже могут способствовать появлению коррозии плохо вентилируемых частей автомобиля, на которых может оседать влага.

По этим причинам необходимо содержать автомобиль в чистоте и регулярно удалять с него грязь и скопления других материалов. Это относится не только к наружным



поверхностям, но и к днищу автомобиля.

## Меры, способствующие предотвращению коррозии

Для предотвращения коррозии следует соблюдать описанные ниже правила:

### Содержите автомобиль в чистоте

Самый лучший способ предотвращения коррозии — это содержание вашего автомобиля в чистоте и регулярное удаление коррозионноактивных материалов. Особое внимание следует уделить днищу автомобиля.

- Если вы живете в месте, где ваш автомобиль постоянно подвергается воздействию веществ, вызывающих коррозию (дорожная соль, морской воздух, промышленные загрязнения, кислотные дожди и т. д.), необходимо уделять защите автомобиля особое внимание. В зимнее время, по крайней мере, раз в месяц необходимо промывать днище водой из шланга, а после окончания зимнего периода тщательно его промыть.
- При очистке днища автомобиля необходимо уделять особое внимание элементам конструкции, расположенным в колесных нишах и прочих недоступных местах. Выполняйте очистку тщательно; намочив, но не смыв грязь, вы будете способствовать коррозии, а не препятствовать ей. Для удаления отложений грязи или коррозионноактивных веществ особенно эффективно применение струи

пара или воды под большим напором.

- При очистке нижней части дверей, элементов подвески и силовых конструкций, следите за тем, чтобы дренажные отверстия были открыты, давая возможность влаге испаряться и не скапливаться внутри, ускоряя появление коррозии.

### Поддерживайте сухость в гараже

Не паркуйте автомобиль во влажном, плохо вентилируемом гараже. Это создает благоприятную среду для коррозии. Это особенно важно, если вы моете автомобиль в гараже или въезжаете на нем в гараж, когда он еще мокрый или покрыт снегом, льдом или грязью. Даже отапливаемый гараж может иметь благоприятные условия для развития коррозии, если он хорошо не проветривается, что препятствует испарению влаги.

### Поддерживайте лакокрасочное покрытие и отделку в хорошем состоянии

Царапины или сколы на отделочном покрытии следует безотлагательно закрашивать, чтобы минимизировать вероятность коррозии. Если обнажился металл, рекомендуется обратиться в специализированную малярно-кузовную мастерскую.

Птичий помет: птичий помет агрессивен и может повредить окрашенные поверхности всего за несколько часов. Птичий помет необходимо удалять безотлагательно.

## Не пренебрегайте уходом за салоном

Под напольными ковриками и покрытиями может скапливаться влага, которая вызывает коррозию. Периодически проверяйте сухость покрытия под ковриками. Соблюдайте особую осторожность, если вы перевозите в автомобиле удобрения, чистящие вещества или химикаты.

Они должны перевозиться только в надлежащей таре, а любые разливы или утечки следует устранять, смывать чистой водой и тщательно просушивать.

## Уход за салоном

### Общие меры предосторожности при уходе за салоном

Не допускайте попадания на элементы салона таких химических веществ, как духи, косметические масла, солнцезащитные крема, средства для мытья рук и освежители воздуха, поскольку они могут привести к повреждению или обесцвечиванию поверхности. В случае попадания таких веществ на элементы салона, немедленно вытрите их. Ознакомьтесь с приведенными ниже указаниями по очистке изделий из винила.



### ПРЕДОСТЕРЕЖЕНИЕ

- Ни при каких обстоятельствах не допускайте попадания воды или других жидкостей на электрические/электронные элементы внутри автомобиля, поскольку это может привести к их повреждению.
- Для очистки кожаных поверхностей (рулевое колесо, обшивка сидений и т. д.) используйте ней-

тральные чистящие средства или растворы с низким содержанием спирта. Использование растворов с высоким содержанием спирта или кислотных/щелочных чистящих средств может привести к потускнению цвета или удалению верхнего слоя кожаного покрытия.

## Уход за кожаными сидениями (при наличии)

- Периодически очищайте сидения пылесосом для удаления пыли и песка с сидений. Это предотвратит истирание или повреждение кожи сидений и поддержит их в хорошем состоянии.
- Часто протирайте кожу обшивки сидений сухой или мягкой тканью.
- Достаточное использование средств для ухода за кожей может предотвратить истирание обшивки сидений и сохранить ее цвет. Обязательно ознакомьтесь с инструкцией или проконсультируйтесь у специалистов перед применением покрытия для кожи или средства защиты кожи.
- Кожа светлых тонов (бежевый, кремовый) легко пачкается, и загрязнения отчетливо видны на ней. Регулярно выполняйте чистку сидений.
- Не протирайте сидения влажной тканью. Это может привести к растрескиванию поверхности.

## Чистка кожаных сидений (при наличии)

- Незамедлительно устраняйте все загрязнения. Следуйте инструк-

циям ниже при удалении загрязнений различных типов.

- Косметика (солнцезащитный крем, крем-пудра и т. д.)
  - Нанесите чистящий крем на ткань и протрите загрязненный участок. Удалите крем влажной тряпкой, а затем удалите воду сухой тряпкой.
- Напитки (кофе, безалкогольные напитки и т. д.)
  - Нанесите небольшое количество нейтрального растворителя и протирайте до тех пор, пока пятно не перестанет размазываться.
- Масло
  - Немедленно удалите масло хорошо впитывающей тканью и протрите пятновыводителем, предназначенным для натуральной кожи.
- Жевательная резинка
  - Прикладывайте лед до затвердения жевательной резинки, затем постепенно удалите.

### **Сиденья, обтянутые тканью, согласно мерам предосторожности (при наличии)**

Ввиду свойств ткани ее следует регулярно чистить с помощью пылесоса. В случае загрязнения напитком или другой едой следует использовать соответствующее чистящее средство. Во избежание повреждений чехлов их необходимо чистить размашистыми движениями до самых швов, прикладывая умеренное усилие и используя мягкую губку или ткань из микрофибры.

Застежки на липучке и острые предметы могут ободрать или порезать поверхность сидений. Следите, чтобы такие предметы не касались поверхности.

### **Очистка обивки и отделки салона**

#### **Винил**

Удалите пыль и неприлипшую грязь с виниловых поверхностей с помощью метелки или пылесоса. Очистите виниловые поверхности с помощью очистителя для винила.

#### **Ткань**

Удалите пыль и неприлипшую грязь с тканевых поверхностей с помощью щетки или пылесоса. Обивку или коврики рекомендуется чистить слабым мыльным раствором. Свежие пятна грязи рекомендуется удалять сразу же с помощью пятновыводителя для ткани. Если свежие пятна не обработать сразу же, то они могут остаться на тканевой обивке и изменить ее цвет. Также при отсутствии надлежащего ухода могут снизиться огнеупорные свойства материала.

#### **▲ ПРЕДОСТЕРЕЖЕНИЕ**

При использовании чистящих средств или способов очистки, отличных от рекомендованных, может пострадать внешний вид тканевой обивки и ее огнеупорные свойства.

### **Очистка поясной/плечевой ветви ремня безопасности**

Ленту ремня можно чистить с помощью любого мягкого мыльного рас-

твор, рекомендованного для чистки обивки или ковровых покрытий. Следуйте указаниям по использованию мыла. Не отбеливайте и не перекрашивайте ленту ремня, поскольку в результате этого она может потерять свою прочность.

### Очистка стекол с внутренней стороны

Если внутренняя поверхность стекол автомобиля запотела (то есть, покрылась маслянистой, жирной или воскообразной пленкой), то окна нужно очистить с помощью мощного средства для стекол. Соблюдайте указания, приведенные на упаковке мощного средства для стекол.

#### ПРЕДОСТЕРЕЖЕНИЕ

Не очищайте внутреннюю поверхность заднего стекла с помощью скребка и не царапайте ее. Так можно повредить сетку обогревателя заднего стекла.

### Система снижения токсичности выхлопных газов (при наличии)

На систему снижения токсичности выхлопа вашего автомобиля распространяется ограниченная гарантия. Подробная информация о гарантийных обязательствах приведена в буклете «Гарантийное и техническое обслуживание», который поставляется вместе с автомобилем.

Ваш автомобиль оснащен системой снижения токсичности выхлопов, которая соответствует требованиям по ограничению выбросов вредных веществ.

Система снижения токсичности выхлопных газов состоит из трех элементов.

1. Система снижения токсичности выхлопных газов из картера двигателя
2. Система снижения токсичности выхлопных газов из топливного бака
3. Система понижения токсичности выхлопных газов

Для обеспечения нормальной работы системы снижения токсичности выхлопов следует проводить проверку и техническое обслуживание автомобиля в специализированной мастерской в соответствии с графиком технического обслуживания, приведенным в настоящем руководстве. Kia рекомендует обратиться к официальному дилеру Kia или партнерской сервисной компании.

**Меры предосторожности при проведении приемных испытаний в процессе технического обслуживания (с системой электронного контроля устойчивости (ESC))**

- **Во избежание пропуска зажигания в процессе динамометрического испытания, выключите систему электронного контроля устойчивости, нажав на переключатель «ESC».**
- **После завершения динамометрического испытания повторно нажмите на переключатель «ESC» и включите систему.**

## 1. Система снижения токсичности выхлопных газов из картера двигателя

Система принудительной вентиляции картера применяется для предотвращения загрязнения воздуха газами, просачивающимися из картера. Эта система обеспечивает приток свежего фильтрованного воздуха в картер через воздухозаборный шланг. Внутри картера свежий воздух смешивается с просочившимися газами, которые затем проходят через клапан принудительной вентиляции картера в систему впуска.

## 2. Система снижения токсичности выхлопных газов из топливного бака

Система снижения токсичности выхлопных газов из топливного бака предотвращает попадание паров топлива в атмосферу.

### Накопитель

Пары топлива, образующиеся внутри топливного бака, поглощаются и хранятся в бортовом накопителе. Когда двигатель работает, пары топлива, содержащиеся в накопителе, направляются в уравнивательный бак через

электромагнитный клапан управления продувкой.

### Электромагнитный клапан контроля продувки (PCSV)

Электромагнитный клапан контроля продувки управляется блоком управления двигателя (ECM); при низкой температуре охлаждающей жидкости двигателя во время холостого хода клапан PCSV закрывается, благодаря чему испарившееся топливо не поступает в двигатель. После прогрева двигателя в процессе обычного движения клапан PCSV открывается, чтобы впустить в двигатель испарившееся топливо.

## 3. Система понижения токсичности выхлопных газов

Система понижения токсичности выхлопных газов — это высокоэффективная система, которая контролирует выбросы выхлопных газов без ущерба для рабочих характеристик автомобиля.

### Меры предосторожности, касающиеся выхлопных газов двигателя (угарный газ)

- Среди выхлопных газов может присутствовать угарный газ. Поэтому при обнаружении запаха выхлопных газов в салоне вашего автомобиля, необходимо немедленно отправить автомобиль на проверку и ремонт. Если вы обнаружили в салоне автомобиля запах выхлопных газов, откройте все окна. Немедленно отправляйтесь в ближайший автосервис.
- Не держите двигатель включенным в закрытых помещениях (таких, как

- гаражи) дольше, чем это необходимо для въезда или выезда из помещения.
- Если автомобиль стоит с включенным двигателем на открытом пространстве в течение достаточно продолжительного времени, настройте систему вентиляции (по мере необходимости) таким образом, чтобы происходила подача наружного воздуха в салон.
  - Не следует сидеть в припаркованном или остановленном автомобиле с включенным двигателем в течение продолжительного времени.
  - Если двигатель глохнет или не может завестись, чрезмерное количество попыток запустить двигатель может привести к выходу из строя системы снижения токсичности выбросов.

### **⚠ ПРЕДУПРЕЖДЕНИЕ**

Выхлопные газы двигателя содержат угарный газ (СО). Несмотря на отсутствие у него цвета и запаха, он очень опасен и может привести к смерти при его вдыхании. Во избежание отравления следуйте перечисленным ниже указаниям.

### **Меры предосторожности при работе с каталитическими нейтрализаторами**

Ваш автомобиль оборудован каталитическим нейтрализатором для снижения токсичности выхлопа.

По этой причине необходимо соблюдать следующие меры предосторожности.

- Заправку автомобиля следует выполнять в соответствии с пунктом "Требования к топливу" на странице 1-2.
- Не эксплуатируйте автомобиль при наличии признаков неисправности двигателя, таких как пропуски зажигания или заметная потеря производительности.
- Не используйте режимы работы двигателя не по назначению. Например, не следует двигаться накатом при выключенном зажигании и спускаться по крутым склонам с включенной передачей при выключенном зажигании.
- Не следует эксплуатировать двигатель на высоких оборотах холостого хода в течение длительного времени (5 минут или дольше).
- Не модифицируйте и не изменяйте какие-либо части двигателя или системы контроля выхлопов. Все проверки и регулировки следует проводить в специализированной мастерской. Kia рекомендует обратиться к официальному дилеру Kia или в сервисный центр.
- Не ездите с очень низким уровнем топлива. Если топливо закончится, это может привести к пропускам зажигания и повреждению каталитического нейтрализатора.

Несоблюдение этих мер предосторожности может привести к выходу из строя каталитического нейтрализатора и повреждению автомобиля. Кроме того, такие действия могут привести к аннулированию гарантии.

### **⚠ ПРЕДУПРЕЖДЕНИЕ**

- Горячая выхлопная система может привести к возгоранию легковоспламеняющихся предметов под

вашим автомобилем. Не паркуйте автомобиль над легковоспламеняющимися предметами или рядом с ними (трава, растения, бумага, листья и др.).

- Выхлопная и каталитическая системы очень сильно нагреваются во время работы двигателя и остаются очень горячими сразу после его выключения. Не приближайтесь к этим системам, чтобы не обжечься.

Кроме того, не снимайте жаростойкий корпус вокруг выхлопной системы, не герметизируйте днище автомобиля и не покрывайте автомобиль для борьбы с коррозией. При определенных условиях это может представлять опасность возгорания.

### Бензиновый сажевый фильтр (при наличии)

Бензиновый сажевый фильтр (GPF) — это система, удаляющая сажу из выхлопных газов. В отличие от сменных воздушных фильтров система GPF автоматически сжигает (окисляет) и удаляет скопившуюся сажу во время движения.

Однако при частых поездках на короткие расстояния или поездках на дальние расстояния с малой скоростью автоматическое удаление скопившейся сажи системой GPF может прекратиться. Когда количество накопившейся сажи достигает определенного значения, загорается сигнальная лампа (☞ ) системы GPF. Для возобновления работы системы GPF автомобиль должен двигаться более 30 минут со скоростью 80 км/ч или

выше. Обеспечьте выполнение следующих условий: безопасные дорожные условия, КПП установлена на 3 передачу или выше, а скорость вращения двигателя составляет 1500–4000 об/мин. Движение со скоростью 80 км/ч или выше в течение рекомендуемого времени приведет к возобновлению работы системы GPF, и сигнальная лампа погаснет.

Если сигнальная лампа системы GPF продолжает гореть или предупреждающее сообщение «check exhaust system» (проверьте выхлопную систему) всплывает даже после движения с рекомендованной скоростью и в течение рекомендованного времени, обратитесь в специализированную мастерскую для проверки системы GPF. Движение с постоянно горящей сигнальной лампой системы GPF может привести к повреждению системы GPF и стать причиной высокого расхода топлива.

### Дизельный сажевый фильтр (при наличии)

Система дизельного сажевого фильтра (DPF) служит для удаления сажи из выхлопного газа.

В отличие от воздушного фильтра одноразового применения, система DPF автоматически сжигает (окисляет) и удаляет скопившуюся сажу в зависимости от условий вождения. Иначе говоря, активное сжигание выполняется под контролем системы управления двигателем и за счет высокой температуры выхлопных газов при нормальных/интенсивных условиях вождения, благодаря чему скопившаяся сажа сгорает. Однако при частом использовании автомобиля для перемещения на короткие

расстояния или при длительной эксплуатации на низкой скорости процесс автоматического удаления сажи может быть нарушен вследствие низкой температуры выхлопных газов. Если количество скопившейся сажи превышает определенное значение, загорается индикаторная лампа неисправности (🚗💡).

Если индикаторная лампа неисправности мигает, то она может перестать мигать при движении автомобиля на скорости более 60 км/ч (37 миль/ч) или выше второй передачи, при частоте вращения двигателя 1250 ~ 2500 об/мин в течение определенного времени (около 25 минут).

Если индикаторная лампа неисправности (🚗💡) продолжает мигать или, несмотря на выполненные действия, отображается предупреждающее сообщение «Check exhaust system» (Проверьте выхлопную систему), обратитесь в специализированную мастерскую для проверки системы дизельного сажевого фильтра (DPF). Kia рекомендует обратиться к официальному дилеру Kia или партнерской сервисной компании. Если длительное время продолжать использовать автомобиль с мигающим индикатором неисправности, то возможно повреждение системы сажевого фильтра и повышение расхода топлива, а срок службы двигателя может сократиться из-за разбавления масла.

### ПРЕДОСТЕРЕЖЕНИЕ

Для автомобиля с дизельным двигателем, оснащенный системой DPF, рекомендуется использовать автомо-

бильное дизельное топливо установленной марки.

Использование дизельного топлива с высоким содержанием серы (более 50 частей на миллион), а также не рекомендованных к применению присадок может привести к повреждению системы сажевого фильтра и появлению белого дыма.

### Улавливатель окислов азота

Улавливатель окислов азота (LNT) удаляет окислы азота из выхлопных газов. Запах выхлопных газов зависит от качества топлива, которое также может снижать эффективность удаления окислов азота, поэтому рекомендуется использовать автомобильное дизельное топливо, соответствующее установленным нормам.

### Избирательная каталитическая нейтрализация (при наличии)

Система избирательной каталитической нейтрализации (SCR) служит для каталитического преобразования окислов азота в азот и воду с помощью восстановителя, раствора мочевины.

### ПРЕДУПРЕЖДЕНИЕ

- Использование транспортного средства, не потребляющего никакого раствора мочевины, может рассматриваться как уголовное преступление.
- Использование и заливка необходимого раствора мочевины с надлежащими техническими характеристиками является обязательным для транспортного средства, чтобы отвечать требованиям сертификата соответствия, выдан-



ного для этого типа транспортного средства.

## Датчик уровня раствора мочевины



A: Уровень мочевины

Датчик уровня раствора мочевины показывает приблизительное количество оставшегося раствора мочевины в баке.

\* Всякий раз при нахождении кнопки «ENGINE START/STOP» (Запуск/остановка двигателя) в положении «ON» (Вкл.) появляется изображение датчика уровня мочевины.

## Предупреждение о низком уровне раствора мочевины

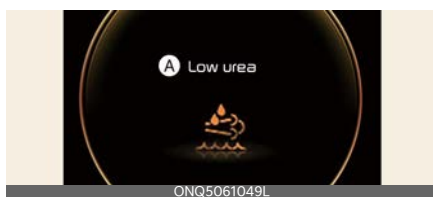

A: Низкий уровень раствора мочевины

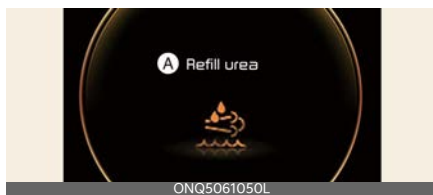

A: Залейте раствор мочевины

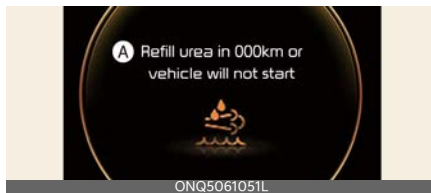

A: Залейте раствор мочевины через 000км, иначе автомобиль не запустится

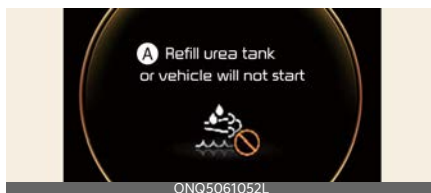

A: Заправить бак для раствора мочевины, иначе автомобиль не запустится

Предупреждения о недостаточном объеме раствора мочевины появляются при уровне приблизительно ниже 5,4 л. Когда появляется предупреждение «Низкий уровень мочевины» и загорается сигнальная лампа системы избирательной каталитической нейтрализации (SCR) (  ),

необходимо долить раствор мочевины. Если на протяжении значительного пробега не выполнить заправку, система визуальных предупреждений будет увеличивать свою интенсивность, отображая сообщение «Залейте мочевины» вместе с горячей сигнальной лампой SCR (  ).

В этом случае требуется доливка раствора мочевины в самое короткое время. Когда оставшийся раствор мочевины в баке приближается к слишком низкому уровню, появляется предупреждение «Refill Urea in 000

km or vehicle will not start» (Залейте мочевину через 000 км, иначе а/м не запустится) вместе с горящей сигнальной лампой SCR () «xxx км» представляет собой оставшееся разрешенное расстояние, поэтому не продолжайте движение до достижения предела оставшегося расстояния без долива.

В противном случае автомобиль невозможно будет завести после выключения двигателя с помощью кнопки запуск/остановки двигателя. В зависимости от стиля вождения, состояния окружающей среды и профиля дороги, вычитаемый оставшийся пробег может отличаться от фактической дистанции. Когда отображается сообщение «Низкий уровень раствора мочевины» или «Залить раствор мочевины», необходимо добавить достаточное количество раствора мочевины. Если отображается сообщение «Refill Urea in 000 km or vehicle will not start» (Заправить мочевину через 000 км, или автомобиль не заведется), залейте достаточное количество раствора мочевины.

Если отображается сообщение «Долейте раствор мочевины, иначе автомобиль не заведется» и светится сигнальная лампа SCR (), автомобиль будет невозможно завести после выключения двигателя с помощью кнопки запуска/остановки двигателя. Для вышеперечисленных случаев всегда рекомендуется произвести полную заливку.

См. раздел "Рекомендуемые смазочные материалы и их количество" на странице 9-7.

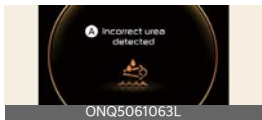
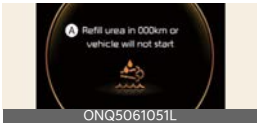
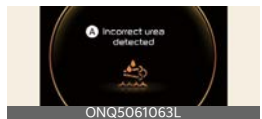
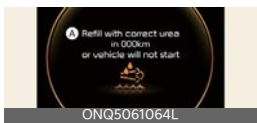
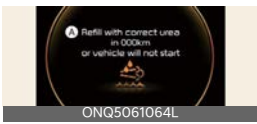

## Неисправность в работе системы SCR

	При обнаружении неисправности	Пробег 50 км после обнаружения неисправности
Неисправность системы подачи раствора мочевины (= нет впрыска раствора мочевины)	 <p>A: Обнаружен неподходящий раствор мочевины</p>	 <p>A: Залейте подходящий раствор мочевины через 000км, иначе автомобиль не запустится</p>
Обнаружен неподходящий раствор мочевины (= неподходящий раствор мочевины)	 <p>A: Обнаружен неподходящий раствор мочевины</p>	 <p>A: Залейте подходящий раствор мочевины через 000км, иначе автомобиль не запустится</p>
Аномальный расход раствора мочевины (= нарушение последующей обработки)	 <p>A: Обнаружен неподходящий раствор мочевины</p>	 <p>A: Залейте подходящий раствор мочевины через 000км, иначе автомобиль не запустится</p>

В системе SCR имеются неисправности из-за отключенных электрических компонентов, неправильного раствора мочевины и т. п.

«xxx км» представляет собой оставшееся разрешенное расстояние, поэтому не продолжайте движение до достижения предела оставшегося расстояния без обнаружения причины неисправности. В противном случае автомобиль невозможно будет завести после выключения двигателя с помощью кнопки запуск/остановки двигателя. В этом случае следует проверить автомобиль в специализированной мастерской. Kia рекомендует связаться с официальным дилером Kia или партнерской сервисной компанией.

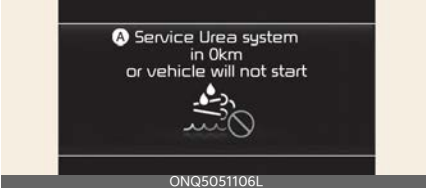
## Сброс ограничения повторного запуска автомобиля

Нет повторного запуска	
Низкий уровень раствора мочевины	 <p>A: Заправить бак для раствора мочевины, иначе автомобиль не запустится</p>
Неисправность системы подачи раствора мочевины (= нет впрыска раствора мочевины)	 <p>A: Выполните сервисное обслуживание системы подачи мочевины через 0 км, иначе автомобиль не запустится</p>
Обнаружен неподходящий раствор мочевины (= неподходящий раствор мочевины)	 <p>A: Залейте подходящий раствор мочевины через 000км, иначе автомобиль не запустится</p>
Аномальный расход раствора мочевины (= нарушение последующей обработки)	 <p>A: Выполните сервисное обслуживание системы подачи мочевины через 0 км, иначе автомобиль не запустится</p>

Как только система стимулирования перейдет в конечное состояние и отключит повторный запуск автомобиля, она будет выключена только в случае пополнения бака раствором мочевины или устранения неисправностей. Если автомобиль не запускается повторно после получения сообщения «Заполните бак с мочевиной или автомобиль не заведется», залейте достаточное количество раствора мочевины, подождите в течение нескольких минут и попробуйте вновь завести автомобиль. Если запуск автомобиля не удастся произвести независимо от уровня раствора мочевины, следует проверить автомобиль в специализированной мастерской. Kia рекомендует связаться с официальным дилером Kia или партнерской сервисной компанией.

## Долив раствора мочевины

### Заливка раствора мочевины с помощью заправочного шланга



### Работа

1. Нажмите кнопку «ENGINE START/STOP» (запуска/остановки двигателя) и переключите ее в положение «OFF» (Выкл.).
2. Чтобы открыть крышку бака с раствором мочевины, ее следует повернуть против часовой стрелки.
3. Полностью вставьте заправочный шланг, чтобы добавить раствор мочевины, соответствующий ISO 22241. Залейте достаточное количество раствора мочевины.
  - \* Будьте предельно внимательными, чтобы не залить раствор мочевины в топливный бак. В противном случае это неблагоприятно скажется на работе автомобиля и может привести к различным неисправностям.
  - \* Никогда не используйте смесь раствора мочевины с присадками или водой. Это может привести к попаданию посторонних веществ в бак с раствором мочевины. В таком случае это неблагоприятно скажется на работе автомобиля и может привести к различным неисправностям.
  - \* Используйте только раствор мочевины, соответствующий ISO 22241. Любой непредусмотренный рас-

твор мочевины обязательно окажет отрицательное влияние на работу автомобиля и приведет к различным неисправностям.

4. Чтобы надежно закрыть крышку бака с раствором мочевины, ее следует повернуть по часовой стрелке. См. раздел "Рекомендуемые смазочные материалы и их количество" на странице 9-7.

### Заливка раствора мочевины с помощью заправочного флакона

- Нажмите кнопку «ENGINE START/STOP» (запуска/остановки двигателя) и переключите ее в положение «OFF» (Выкл.).
- Чтобы открыть крышку бака с раствором мочевины, ее следует повернуть против часовой стрелки.
- Добавьте раствор мочевины, соответствующий ISO 22241. Залейте достаточное количество раствора мочевины.
  - \* Будьте предельно внимательными, чтобы не залить раствор мочевины в топливный бак. В противном случае это неблагоприятно скажется на работе автомобиля и может привести к различным неисправностям.
  - \* Будьте предельно внимательны, чтобы не переполнить бак с раствором мочевины при его заполнении из заправочного флакона. Переполненный бак с раствором мочевины при замерзании расширяется, что может привести к серьезной неисправности бака или системы подачи раствора мочевины.

\* Никогда не используйте смесь раствора мочевины с присадками или водой. Это может привести к попаданию посторонних веществ в бак с раствором мочевины. В таком случае это неблагоприятно скажется на работе автомобиля и может привести к различным неисправностям.

\* Используйте только раствор мочевины, соответствующий ISO 22241. Любой непредусмотренный раствор мочевины обязательно окажет отрицательное влияние на работу автомобиля и приведет к различным неисправностям.

- Чтобы надежно закрыть крышку бака с раствором мочевины, ее следует повернуть по часовой стрелке.

Добавление раствора мочевины: приблизительно каждые 5600 км (расход раствора мочевины зависит от профиля дороги, стиля вождения и состояния окружающей среды)

\* После впрыска раствора мочевины требуется некоторое время, чтобы показания измерительных приборов на приборной панели обновились.

### **⚠ ПРЕДУПРЕЖДЕНИЕ**

- Не прибегайте к внешнему воздействию на систему сажевого фильтра. Это может привести к повреждению катализатора, который заправлен в систему сажевого фильтра.
- Не модифицируйте и не перестраивайте систему сажевого фильтра путем произвольного изменения конструкции или длины выхлопной трубы. Это может отрицательно повлиять на работу системы сажевого фильтра.

- Избегайте контакта с вытекающей из выхлопной трубы водой. Вода слегка кислая и вредна для кожи. При контакте с ней тщательно смойте ее.

- Любая произвольная модификация или изменение конструкции системы сажевого фильтра может привести к неисправности системы. Система сажевого фильтра контролируется сложным электронным блоком управления.

- Перед обслуживанием дождитесь, пока система сажевого фильтра остынет, так как из-за теплового расширения она нагревается. В противном случае, это может привести к ожогу.

- Добавляйте только указанный раствор мочевины, если ваш автомобиль оснащен системой подачи раствора мочевины.

- Система подачи раствора мочевины (то есть сопло раствора мочевины, насос раствора мочевины и блок управления дизелем (DCU)) работает приблизительно на 2 минуты дольше, чтобы удалить оставшийся внутри раствор мочевины, даже после того как кнопка «ENGINE START/STOP» (запуск/остановка двигателя) была нажата и переведена в положение «OFF» (Выкл.). Перед обслуживанием убедитесь, что система подачи раствора мочевины полностью выключена.

- Низкокачественный раствор мочевины или не рекомендованные жидкости могут привести к повреждению компонентов автомобиля, включая систему сажевого фильтра. Любые непроверенные присадки в растворе мочевины

могут засорить катализатор выборочной нейтрализации отработанных газов (SCR) и вызвать другие неисправности, которые могут потребовать дорогостоящей замены системы сажевого фильтра.

- При контакте раствора мочевины с глазами или кожей необходимо тщательно вымыть загрязненную область кожи.
- При проглатывании раствора мочевины тщательно прополощите рот и выпейте большое количество пресной воды. Затем немедленно обратитесь к врачу.
- Если раствор мочевины попал на вашу одежду, немедленно снимите ее.
- При возникновении аллергической реакции на раствор мочевины немедленно обратитесь к врачу.
- Храните раствор мочевины в недоступном для детей месте.
- Пролитый раствор мочевины удалите с помощью воды или ткани. Если раствор мочевины кристаллизовался, удалите его с помощью губки или ткани, смоченной в холодной воде.

Если пролитый раствор мочевины подвергается воздействию воздуха в течение длительного периода времени, он кристаллизуется в белый осадок, повреждающий поверхность транспортного средства.

- Раствор мочевины не является топливной присадкой. Поэтому его не следует впрыскивать в топливный бак. В противном случае, это может повредить двигатель.

- Раствор мочевины — это негорючий нетоксичный водный раствор без цвета и запаха.
- Храните бак с раствором мочевины только в хорошо проветриваемых местах. Когда раствор мочевины подвергается воздействию высокой температуры приблизительно 50°C в течение длительного периода времени (т. е. воздействию прямых солнечных лучей), может произойти химическое разложение, сопровождаемое выделением паров аммиака.

---

### Хранение раствора мочевины

- Раствор мочевины не следует хранить в емкостях, изготовленных из неподходящих материалов (например, алюминия, меди, медного сплава, нелегированной и оцинкованной стали).

Раствор мочевины растворяет металлические материалы, сильно повреждая систему очистки выхлопных газов, делая ее неремонтопригодной.

- Храните раствор мочевины только в емкостях, изготовленных из следующих материалов.
  - (Хромоникелевая сталь DIN EN 10 088-1/-2/-3, хромо-никель-молибденовая сталь, полипропилен и полиэтилен)

### Чистота раствора мочевины

- В следующих случаях возможно повреждение системы сажевого фильтра.
  - В бак с раствором мочевины было добавлено топливо или непредусмотренные жидкости.



- К раствору мочевины добавлены присадки
- Для разбавления раствора мочевины добавляют воду.
- Используйте только раствор мочевины, соответствующий ISO 22241 или DIN 70070. Если в бак добавлялся любой непредусмотренный раствор мочевины, следует проверить автомобиль в специализированной мастерской. Kia рекомендует связаться с официальным дилером Kia или партнерской сервисной компанией.
- Попадание непредусмотренных примесей в бак с раствором мочевины может вызвать следующие проблемы:
  - увеличение количества вредных веществ в выхлопных газах;
  - неисправность в работе системы сажевого фильтра;
  - отказ двигателя.

Никогда не добавляйте использованный раствор мочевины, который сливается из бака с раствором мочевины (т. е. при обслуживании транспортного средства). Его чистота не может быть гарантирована. Всегда добавляйте новый раствор мочевины.

<p><b>Спецификация стандартного раствора мочевины</b></p>	<p>Жидкости, такие как дизельное топливо, бензин и спирт никогда не должны использоваться для системы SCR. Любые жидкости, кроме рекомендованного раствора мочевины (соответствующего ISO 22241 или DIN 70070), могут привести к повреждению оборудования системы SCR и ухудшить показатели выброса в атмосферу выхлопных газов транспортного средства.</p>
---	---

**▲ ПРЕДУПРЕЖДЕНИЕ**

- При открытии крышки бака с раствором мочевины при высоких

внешних температурах могут выделяться пары аммиака. Пары аммиака имеют едкий запах и главным образом вызывают раздражение:

- кожи;
- слизистых оболочек;
- глаз.

Вы можете испытывать жжение в глазах, носу и горле, а также кашель и слезотечение. Не вдыхайте пары аммиака. Не допускайте прямого контакта раствора мочевины с кожей. Это опасно для вашего здоровья. Промойте пораженные участки большим количеством чистой воды. При необходимости проконсультируйтесь с врачом.

- При работе с раствором мочевины в закрытом пространстве обеспечьте хорошую вентиляцию. При открытии бутылки с раствором мочевины может ощущаться резкий запах паров.
- Хранить раствор мочевины в недоступном для детей месте.
- При попадании раствора мочевины на поверхность автомобиля, промойте поверхность чистой водой, чтобы предотвратить коррозию.
- При заливке раствора следует соблюдать осторожность, чтобы мочевина не выплеснулась наружу.
- В случае, если автомобиль был припаркован при очень низкой температуре окружающей среды (ниже 11 градусов Цельсия) в течение длительного времени, раствор мочевины в баке замерзнет. При замерзшем растворе мочевины его уровень в баке может определяться неправильно до тех пор, пока раствор мочевины не будет

разморожен с помощью нагревателя. Неподходящий раствор мочевины или его разбавление могут увеличить температуру замерзания, поэтому размораживание с помощью нагревателя, который активируется при понижении температуры до определенного уровня, может происходить неправильно. Это явление может вызвать неисправность системы SCR, что может привести к ограничению повторного запуска двигателя.

- Время размораживания раствора мочевины варьируется в зависимости от условий эксплуатации и внешних температур.

## **⚠ ПРЕДОСТЕРЕЖЕНИЕ**

- При подаче неправильного раствора мочевины или нерекомендуемой жидкости возможно повреждение деталей автомобиля, таких как устройства для снижения токсичности выхлопа. Если добавить неподходящее топливо, то в катализаторе SCR могут скопиться инородные предметы и привести к его засорению и поломке.

После добавления неподходящего раствора мочевины как можно скорее обратитесь в ближайший официальный дилерский/сервисный центр Kia.

- Нерекомендованные жидкости, например дизельное топливо, бензин и спирт, не должны применяться. Используйте только рекомендуемый раствор мочевины, соответствующий требованиям ISO 22241 или DIN 70070.

- Заливка неподходящего раствора мочевины или нерекомендованных жидкостей может стать причиной повреждения частей транспортного средства, например устройства обработки данных. Если использовалось неподходящее топливо, то в катализаторе SCR могут скопиться инородные предметы, и катализатор может быть вытеснен или поврежден.

# Технические характеристики и информация для потребителя

9

Габаритные размеры .....	9-2
Двигатель.....	9-2
Полная масса автомобиля.....	9-3
Объем багажного отделения.....	9-4
Система кондиционирования .....	9-4
Мощность лампы.....	9-5
Шины и колеса.....	9-6
Рекомендуемые смазочные материалы и их количество... 9-7	
• Рекомендуемый коэффициент вязкости SAE.....	9-9
Идентификационный номер автомобиля (VIN) .....	9-10
Сертификационная табличка автомобиля.....	9-10
Табличка с характеристиками и давлением шин .....	9-10
Номер двигателя.....	9-11
Табличка компрессора кондиционера .....	9-11
Этикетка хладагента .....	9-11
Этикетка с информацией о топливе.....	9-12
Декларация соответствия .....	9-12

## Технические характеристики и информация для потребителя

### Габаритные размеры

Элемент		мм (дюйм)	
Габаритная длина		4660 (183,5)	
Габаритная ширина		1865 (73,4)	
Габаритная высота	Без багажника на крыше	1660 (65,4)	
	С багажником на крыше	1665 (65,6)	
	С багажником на крыше (X-Line)	1680 (66,1)	
Ширина колеи	Спереди	235/65 R17	1620 (63,8)
		235/60 R18	1615 (63,6)
		235/55 R19	
	Сзади	235/65 R17	1627 (64,1)
		235/60 R18	1622 (63,9)
		235/55 R19	
Колесная база		2755 (108,5)	

### Двигатель

Элемент	Smartstream G2,5 GDi	Smartstream G1.6 T-GDi	Smartstream G2.0	Smartstream D2.0
Рабочий объем: куб. см	2497 (152,3)	1598 (97,5)	1999 (121,9)	1998 (121,9)
Диаметр цилиндра × ход поршня [мм (дюйм)]	88,5 × 101,5 (3,5 × 4)	75,6 × 89,0 (3 × 3,5)	81,0 × 97,0 (3,18 × 3,81)	83 × 92,3 (3,2 × 3,6)
Порядок работы цилиндров	1-3-4-2	1-3-4-2	1-3-4-2	1-3-4-2
Количество цилиндров	4 (однорядный)	4 (однорядный)	4 (однорядный)	4 (однорядный)

## Полная масса автомобиля

Тип А: Кроме региональных типов В, С и D

Тип В: Для России, Казахстана, Кыргызстана, Беларуси, Армении

Тип С: Для Австралии

Тип D: Для Тайваня, Малайзии, Гонконга, Новой Каледонии, Макао, Азербайджана, Грузии, Ирана

Элемент	Двигатель	Тип	«Region» (Регион)	«FWD» (Привод на четыре колеса) —	AWD
Полная масса автомобиля [кг (фунты)]	Smartstream G1.6 T-GDi	DCT	Тип А	2105 (4641)	2155 (4751)
			Тип В	-	-
			Тип С	2085 (4597)	2 140 (4 718)
			Тип D	2120 (4674)	2175 (4795)
	Smartstream G2.0	МКПП	Тип А	2030 (4475)	-
			Тип В	2055 (4530)	2095 (4619)
			Тип С	2005 (4420)	-
			Тип D	2045 (4508)	-
		АКПП	Тип А	2055 (4530)	2120 (4674)
			Тип В	2085 (4597)	2 140 (4 718)
			Тип С	2035 (4486)	-
			Тип D	Для EURO 6D: 2035 (4486) За исключением EURO 6D: 2070 (4566)	2135 (4707)
	Smartstream G2,5 GDi	АКПП	Тип А	-	2160 (4762)
			Тип В	-	2175 (4795)
			Тип С	-	-
			Тип D	-	2170 (4784)
Smartstream D2.0	АКПП	Тип А	2215 (4883)	2285 (5038)	
		Тип В	-	-	
		Тип С	-	2 260 (4 982)	
		Тип D	Для EURO 6D: 2225 (4905) За исключением EURO 6D: 2205 (4861)	Для EURO 6D: 2295 (5060) За исключением EURO 6D: 2275 (5016)	

## Объем багажного отделения

- Мин.: За задним сиденьем до верхнего края спинки сиденья
- Макс.: За передним сиденьем до крыши

Элемент			Объем багажного отделения	
			Компактная запасная шина	Полноразмерная запасная шина
Объем багажного отделения: [л (куб. фут.)]	Бензин	Мин.	586 (20,7)	543 (19,2)
		Макс.	1872 (66,1)	1829 (64,6)
	Дизельный	Мин.	544 (19,2)	-
		Макс.	1830 (64,6)	-

## Система кондиционирования

Более подробную информацию можно получить в специализированной мастерской. Kia рекомендует связаться с официальным дилером Kia или партнерской сервисной компанией.

Элемент	Масса или объем	Классификация
Хладагент	600±25	R-134a
	550±25	R-1234yf
Смазочное масло для компрессора	120±10	TOTAL Planetelf PAG K 30

## Мощность лампы

\*: при наличии

	Лампа		Лампа накаливания	Мощность (Вт)
Спереди	Дальний свет		Светодиод	Светодиод
	Ближний свет		Светодиод	Светодиод
	Габаритные огни и дневные ходовые огни		Светодиод	Светодиод
	Передние противотуманные фары *		Светодиод	Светодиод
	Лампы указателей поворота	Тип А	PY21W	21
Тип В		Светодиод	Светодиод	
Боковые	Лампы боковых повторителей указателей поворота		Светодиод	Светодиод
Сзади	Стоп-сигналы	Тип А	P21/5W	21/5
		Тип В	Светодиод	Светодиод
	Задние габаритные огни		Светодиод	Светодиод
	Лампы указателей поворота	Тип А	PY21W	21
		Тип В	Светодиод	Светодиод
	Фонари заднего хода		Светодиод	Светодиод
	Задние противотуманные фары	Тип А	P21W	21
		Тип В	Светодиод	Светодиод
	Дополнительный верхний стоп-сигнал		Светодиод	Светодиод
Фонарь освещения номерного знака		W5W	5	
Интерьер	Лампы подсветки карты	Тип А	WEDGE (W10W)	10
		Тип В	Светодиод	Светодиод
	Лампа внутреннего освещения	Тип А	ГИРЛЯНДА	10
		Тип В	Светодиод	Светодиод
	Лампы личного освещения *		Светодиод	Светодиод
	Лампа подсветки зеркала в солнцезащитном козырьке *		ГИРЛЯНДА	5
	Лампа перчаточного ящика *		W5W	5
	Лампа багажного отделения	Тип А	ГИРЛЯНДА	10
Тип В		Светодиод	Светодиод	

## Шины и колеса

\*1. Индекс нагрузки

\*2. Символ скоростной категории

Элемент	Размер шины	Размер колеса	Допустимая нагрузка		Допустимая скорость		Давление в шине [бар (фунты на кв. дюйм, кПа)]				Момент затяжки гайки крепления диска кгс·м (фунт·фут, Н·м)
			л <sup>1</sup>	кг	SS <sup>2</sup>	км/ч	Номинальная нагрузка		Максимальная нагрузка		
							Спереди	Сзади	Спереди	Сзади	
Полноразмерная шина	235/65R17	7,0J × 17 дюймов	104	900	H	210	2,4 (35, 240)		2,4 (35, 240)		11 ~ 13 (79 ~ 94, 107 ~ 127)
	235/60R18	7,5J × 18 дюймов	103	875							
	235/55R19	7,5J × 19 дюймов	101	825							
Компактное запасное колесо (стальное колесо)	T135/90D17	4B X 17 дюймов	104	900	M	130	4,2 (60, 420)		4,2 (60, 420)		
Компактное запасное колесо (колесный легкосплавный диск)	Размер компактного запасного колеса зависит от размера шины, установленной на вашем автомобиле.										

### ⚠ ПРЕДОСТЕРЕЖЕНИЕ

Все устанавливаемые на замену шины автомобиля должны соответствовать по размеру оригинальным. Использование шин другого размера может привести к повреждению связанных деталей или ухудшению эффективности их работы.



### \* ПРИМЕЧАНИЕ

- При замене шин рекомендуется использовать шины той же марки, которые изначально поставлялись в комплекте с автомобилем. В противном случае возможно ухудшение управляемости.
- По мере увеличения высоты над уровнем моря атмосферное давление уменьшается. Поэтому необходимо периодически проверять давление в шинах и при необходимости их подкачивать.
  - При увеличении высоты над уровнем моря необходимо увеличить давление в шинах: 1,5 фунта на кв. дюйм/км.



## Рекомендуемые смазочные материалы и их количество

Для обеспечения предусмотренных эксплуатационных характеристик и увеличения срока службы двигателя и силового агрегата следует использовать смазочные материалы соответствующего качества. Качественные смазочные материалы также влияют на эффективность работы двигателя и снижают расход топлива. На вашем автомобиле рекомендуется использовать нижеследующие смазочные материалы и жидкости.

		Смазка		Объем (л)	Классификация
Моторное масло (слив и замена) Рекомендовано <sup>1</sup>   	Бензин	Smartstream G1.6 T-GDi	Кроме стран Ближнего Востока, Ирана, Марокко, Алжира, Туниса, Ливии, Египта, Судана, Индии	4,8	SAE 0W-20, API SN PLUS/ SP или ILSAC GF-6 <sup>2</sup>
			Для стран Ближнего Востока, Ирана, Марокко, Алжира, Туниса, Ливии, Египта, Судана, Индии		SAE 5W-30, ACEA A5/B5 <sup>3</sup>
		Smartstream G2.0	Кроме стран Ближнего Востока, Ирана, Марокко, Алжира, Туниса, Ливии, Египта, Судана, Индии	4,3	SAE 0W-20, API SN PLUS/ SP или ILSAC GF-6 <sup>2</sup>
			Для стран Ближнего Востока, Ирана, Марокко, Алжира, Туниса, Ливии, Египта, Судана, Индии		SAE 5W-30, ACEA A5/B5 <sup>3</sup> SAE 0W-30, API SN PLUS/ SP или ILSAC GF-6 <sup>2</sup>
		Smartstream G2,5 GDi	Кроме стран Ближнего Востока, Ирана, Марокко, Алжира, Туниса, Ливии, Египта, Судана, Индии	5,8	SAE 0W-20, API SN PLUS/ SP или ILSAC GF-6 <sup>2</sup>
			Для стран Ближнего Востока, Ирана, Марокко, Алжира, Туниса, Ливии, Египта, Судана, Индии		SAE 0W-30, ACEA C2 <sup>3</sup>
Дизельный	Smartstream D2.0	5,6	ACEA C5, C2 или C3 (с сажевым фильтром <sup>4</sup> ) ACEA A3 или B4 (без сажевого фильтра <sup>4</sup> )		
Жидкость автоматической коробки передач	Бензин	Smartstream G2.0	6,7	SK ATF SP4-M1, MICHANG ATF SP4-M1, S-OIL ATF SP4-M1	
		Smartstream G2,5 GDi	6,5		
	Дизельный	Smartstream D2.0	7,1		
Жидкость для коробки передач с двойным сцеплением (DCT)	Бензин	Smartstream G1.6 T-GDi	1,6~1,7	HK D DCTF TGO-10 PLUS (SK), SPIRAX S6 GHDE 70W DCTF PLUS (H.K SHELL)	

Смазка		Объем (л)	Классификация	
Жидкость для механической коробки передач*6	Бензин	Smartstream G2.0	1,5~1,6	НК SYN MTF 70W (SK), SPIRAX S6 GHME 70W MTF (H.K.SHELL), GS MTF HD 70W (S-OIL)
Охлаждающая жидкость	Бензин	Smartstream G1.6 T-GDi	7,5	Смесь антифриза и дистиллированной воды (для алюминиевого радиатора: охлаждающая жидкость на основе этиленгликоля и фосфатов)
		Smartstream G2.0	6,6	
		Smartstream G2,5 GDi	9.1	
	Дизельный	Smartstream D2.0	8.7	
Тормозная жидкость		При необходимости (объем резервуара: 410 ± 20,0 куб. см)	SAE J1704 DOT-4 LV / FMVSS 116 DOT-4 / ISO4925 CLASS-6	
Масло заднего дифференциала (полный привод)		0,53 ~ 0,63		
Масло раздаточной коробки (полный привод)	Автоматическая коробка передач (АКПП)		0,62~0,68	ГИПОИДНОЕ ТРАНСМИССИОННОЕ МАСЛО API GL-5, SAE 75W/85 (рекомендуемая марка: SK HCT-5 GEAR OIL 75W85 или эквивалент)
	Трансмиссия с двойным сцеплением (DCT)		0,48~0,52	
	Механическая коробка передач (МКПП)			
Раствор мочевины	Дизельный	Smartstream D2.0	14	ISO22241
Топливо	Бензин	Smartstream G1.6 T-GDi	54	Бензин
		Smartstream G2.0		
		Smartstream G2,5 GDi		
	Дизельный	Smartstream D2.0	54	Дизельный

\*1. См. раздел "Рекомендуемый коэффициент вязкости SAE" на странице 9-9.

\*2. Требуется моторное масло сорта <API SN PLUS (или выше) (полностью синтетическое)>. В случае использования моторного масла более низкого сорта (смеси минерального и полусинтетического) замену моторного масла и масляного фильтра следует проводить в соответствии с процедурой для жестких условий эксплуатации автомобиля.

\*3. Требуется моторное масло сорта <API SN PLUS (или выше) либо ACEA C2/A5/B5 (полностью синтетическое)>. В случае использования моторного масла более низкого сорта (смеси минерального и полусинтетического) замену моторного масла и масляного фильтра следует проводить в соответствии с процедурой для жестких условий эксплуатации автомобиля.

\*4. Сажевый фильтр дизельного двигателя

## Рекомендуемый коэффициент вязкости SAE

Вязкость (густота) моторного масла влияет на расход топлива и работу автомобиля в холодную погоду (запуск двигателя и текучесть моторного масла). Моторные масла с меньшей вязкостью обеспечивают меньший расход топлива и более высокие рабочие показатели в холодную погоду, однако для правильной смазки двигателя в жаркую погоду необходимы моторные масла с большей вязкостью. Следует учитывать диапазон температур, в котором будет эксплуатироваться автомобиль до следующей замены масла.

Диапазон температур для рекомендуемых значений коэффициента вязкости по классификации SAE										
Температура	°C	-30	-20	-10	0	10	20	30	40	50
	°F	-10	0	20	40	60	80	100	120	
(Кроме стран Ближнего Востока, Ирана, Марокко, Алжира, Туниса, Ливии, Египта, Судана, Индии) • Smartstream G1.6 T-GDi • Smartstream G2.0 • Smartstream G2.5 GDi										0W-20
(Для стран Ближнего Востока, Ирана, Марокко, Алжира, Туниса, Ливии, Египта, Судана, Индии) • Smartstream G1.6 T-GDi • Smartstream G2.0										5W-30
(Для стран Ближнего Востока, Ирана, Марокко, Алжира, Туниса, Ливии, Египта, Судана, Индии) • Smartstream G2.0 • Smartstream G2.5 GDi										0W-30
Smartstream D2.0										5W-30 0W-30, 0W-20



Моторное масло с сертификационной маркой Американского института нефти и нефтепродуктов (API) соответствует требованиям Международного комитета по стандартизации и апробированию масел (ILSAC). Рекомендуется использовать только масло, имеющее сертификационный знак API.

### **▲ ПРЕДОСТЕРЕЖЕНИЕ**

Обязательно очищайте участок вокруг крышки любой заправочной горловины, сливного отверстия и масляного щупа перед проверкой уровня или сливом смазочного материала. Это особенно важно при эксплуатации автомобиля в условиях повышенной запыленности и загрязненности, а также на грунтовых дорогах. Очистка крышки и щупа предотвратит попадание пыли и песка в двига-

тель и другие механизмы, которые могут быть повреждены.

## Идентификационный номер автомобиля (VIN)

Тип А



Тип В



Идентификационный номер автомобиля (VIN) — это номер, используемый при регистрации автомобиля и во всех юридических процедурах, связанных с правом собственности на него, и т. п.

- Тип А: выгравирован на полу под передним правым сиденьем. Поднимите крышку, чтобы увидеть VIN.
- Тип В: написан на пластинке наверху приборной панели. Номер виден через переднее лобовое стекло.

## Сертификационная табличка автомобиля



На сертификационной табличке автомобиля, закрепленной на средней стойке (см. рисунок), имеется идентификационный номер автомобиля (VIN).

## Табличка с характеристиками и давлением шин



На табличке с информацией о шинах, расположенной на средней стойке (см. рисунок), указывается давление в шинах, рекомендованное для данного автомобиля. Установленные на вашем автомобиле шины выбраны для обеспечения наилучших характеристик управляемости автомобиля.

## Номер двигателя

Smartstream G2,5 GDi

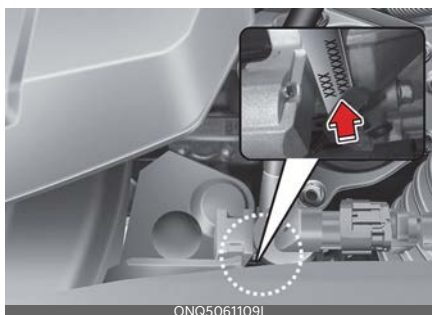

Smartstream G1.6 T-GDi

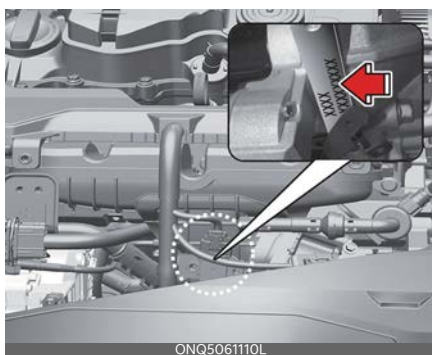

Smartstream G2.0



Smartstream D2.0



Серийный номер двигателя выбит на блоке цилиндров, как показано на рисунке.

## Табличка компрессора кондиционера



Табличка компрессора содержит сведения о типе компрессора, которым оснащен автомобиль, в частности модель, номер по каталогу поставщика, серийный номер, хладагент (1) и компрессорное масло (2).

## Этикетка хладагента



Ярлычок хладагента расположен в месте, показанном на рисунке.

## Этикетка с информацией о топливе

Этикетка с информацией о топливе размещена на крышке заливной горловины топливного бака.

Бензиновый двигатель

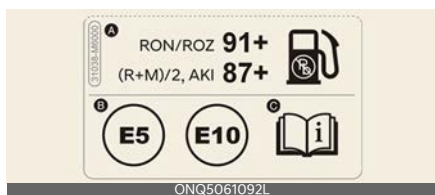

- А. Октановое число неэтилированного бензина
  1. RON/ROZ: исследовательское октановое число
  2. (R+M)/2, AKI: антидетонационный индекс
- В. Идентификаторы различных видов бензина
  - \* Этим символом указано топливо, пригодное для использования. Не используйте другие виды топлива.
- С. Подробнее см. в разделе "Требования к топливу" на странице 1-2.

Дизельный двигатель

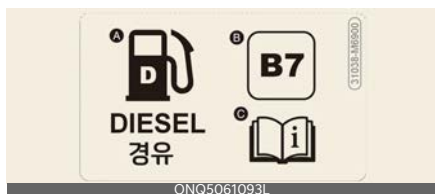

- А. Топливо: дизельное топливо
- В. Идентификаторы для дизельного топлива с добавлением сложнэфирного биотоплива
  - \* Этим символом указано топливо, пригодное для использования. Не

используйте другие виды топлива.

- С. Подробнее см. в разделе "Требования к топливу" на странице 1-2.

## Декларация соответствия

CE CE 0678

Радиочастотные компоненты транспортного средства соответствуют требованиям и иным применимым положениям Директивы 1995/5/ЕС. Подробные сведения о декларации соответствия от производителя см. на следующем веб-сайте компании Kia: <http://www.kia-hotline.com>

# Приложение **A**

Аудиосистема .....	A-6
Этикетка компрессора кондиционера .....	A-10

## Приложение

### Требования к топливу

- DPF: Сажевый фильтр дизельного двигателя

### Сиденье

- ACTIVE: Активный подголовник
- HIGH: Выс.
- MIDDLE: Средн.
- LOW: Низк.
- OFF: Выкл.

### Ремень безопасности

- На всех ремнях безопасности расположена этикетка ремня безопасности. Данная этикетка указывает на то, что автомобиль отвечает требованиям директивы по безопасности ремней безопасности, разработанной Европейской экономической комиссией ООН. На ней указаны номер норматива, номер корректировки норматива, номер подтверждения, имя производителя, дата изготовления, номер части, номер модели и т. д.
- На ремне безопасности заднего центрального сиденья показано, как правильно закреплять ремень безопасности.

### Детское удерживающее устройство

- ISOFIX: Организация международных стандартов FIX
- TOP TETHER: Верхнее привязное крепление

### Подушка безопасности

- AIRBAG: Подушка безопасности
- SRS AIRBAG: Подушка безопасности пассивной системы безопасности
- PASSENGER: Пассажир
- ON: Вкл.
- OFF: Выкл.

### Система бесключевого доступа

- HOLD: Нажмите и удерживайте кнопку в течение 1 секунды.

### Электронный ключ

- HOLD: Нажмите и удерживайте кнопку в течение 1 секунды.

### Противоугонная сигнализация

- WARNING: Предупреждение
- SECURITY SYSTEM: Система безопасности

### Система иммобилайзера

- ECU: Блок управления двигателем

### Замки дверей

- LOCK: Блокировка

### Багажник

- OPEN: Разомкнуто

### Крышка багажника

- OPEN: Открыта

### Топливо

- DIESEL: Дизель
- WARNING: Предупреждение

### Стекла

- AUTO: Автоматические



## Приложение

- AUTO DOWN: Автоматическое опускание

### Рулевое колесо

- EPS: Усилитель руля с электронным управлением

### Зеркала

- MIRROR: Зеркало

### Приборная панель

- RPM: Обороты в минуту
- H: Горяч.
- C: Холодн.
- F: Полн.
- E: Пусто
- LCD: Жидкокристаллический дисплей
- TFT: Тонкопленочный транзистор
- A/V: Аудио или видео
- TBT: Навигация с указанием поворотов

### Камера заднего вида

- Warning! Check surroundings for safety: Предупреждение! Проверьте безопасность окружения

### Особенности интерьера

- CUP: Чашка
- ASH TRAY: Пепельница
- BOTTLE ONLY: Только бутылка
- USB: Универсальная последовательная шина
- AUX: Вспомогательное устройство
- iPod: Является торговой маркой корпорации Apple Inc.

### Положение ключа

- LOCK: Блокировка
- ACC: Дополнительное оборудование
- ON: Вкл.
- START: Пуск

### Рейка крыши

- FRT: Перед

### Выключатель зажигания

- PUSH: Надавить
- LOCK: Блокировка
- ACC: Дополнительное оборудование
- ON: Вкл.
- START: Пуск

### Автоматическая коробка передач

- SHIFT LOCK RELEASE: Снятие блокировки переключения
- S/Lock: Блокировка переключения передач

### Стояночный тормоз (педаль)

- PUSH ON ↔ OFF:  
Чтобы задействовать стояночный тормоз, нажмите педаль стояночного тормоза до конца. Чтобы снять стояночный тормоз, повторно нажмите на педаль, затем педаль автоматически вернется в полностью отпущенное положение.

### Стояночный тормоз (электрический стояночный тормоз (EPB))

- PULL: Тянуть

### Авт. пневматическая подвеска

- AIR SUSPENSION: Авт. пневматическая подвеска

### Система круиз-контроля

- /CRUISE: Включает или выключает систему круиз-контроля
- ON, OFF: Включает или выключает систему круиз-контроля
- O/CANCEL: Отменяет работу системы круиз-контроля
- RES+/RES ACCEL: Восстанавливает или увеличивает скорость круиз-контроля
- SET-/COAST SET: Устанавливает или уменьшает скорость круиз-контроля
- SCC (Smart cruise control): Интеллектуальный круиз-контроль

### Система регулировки скорости

- : Включает или выключает систему контроля ограничения скорости.
- ON, OFF: Включает или выключает систему контроля ограничения скорости.
- O/CANCEL: Отменяет установленное ограничение скорости
- RES+: Восстанавливает или увеличивает ограничение скорости, контролируемое системой
- SET-: Устанавливает или уменьшает ограничение скорости, контролируемое системой

### Усовершенствованная система безопасного управления автомобилем (AVSM)

- AVSM: Усовершенствованная система безопасного управления автомобилем

### Запасная шина

- OPEN: Открыть
- CLOSE: Закрыть
- SPARE TIRE: Запасная шина

### Двигатель

- DOHC 16V: Два верхних распределительных вала 16 клапанов
- GDI: Система прямого впрыска топлива
- T-GDI: Система прямого турбо-впрыска топлива
- CRDI 16V: Система «Топливная рампа» с прямым впрыском 16 клапанов
- CRDI: Система «Топливная рампа» с прямым впрыском
- CRDI 24V: Система «Топливная рампа» с прямым впрыском 24 клапана
- V6: Шестицилиндровый V-образный двигатель
- 2.5 TCI: Интеркулер с турбоагрегатом 2,5л
- HOT: Горячо! Не прикасайтесь

### Моторное масло

- : Моторное масло
- ENG OIL: Моторное масло
- OPEN: Разомкнуто
- F: Полн.
- L: Низк.

## Охлаждающая жидкость

- COOLANT: Охлаждающая жидкость
- ENGINE COOLANT: Жидкость системы охлаждения двигателя
- F: Полн.
- L: Низк.
- OPEN: Разомкнуто
- CLOSE: Закрыто
- : Расширительный бачок

## Тормозная жидкость/жидкость сцепления

- MAX: Максимум
- MIN: Минимально

## Бачок гидроусилителя

- OPEN: Разомкнуто
- CLOSE: Закрыто
- COLD: Холодн.
- HOT: Горячо
- MAX: Максимум
- MIN: Минимально
- POWER STEERING FLUID: Рабочая жидкость усилителя рулевого управления
- USE ONLY APPROVED POWER STEERING OIL FLUID FILL TO PROPER LEVEL: Используйте только одобренную рабочую жидкость усилителя рулевого управления; заполняйте резервуар до указанного уровня

## Жидкость для АКПП

- C: Холодн.
- HOT: Горячо

## Жидкость для стеклоомывателя

- WASHER ONLY: Только стеклоомыватель

## Аккумуляторная батарея



Неправильно утилизированная батарея может оказывать вредное влияние на окружающую среду и здоровье человека. Утилизируйте батарею согласно местным законам и нормам.



В батарее содержится свинец. Не выбрасывайте ее после использования. Рекомендуем вернуть АКБ авторизованному дилеру Kia.

## Предохранители

- OBD: Бортовая система диагностики
- FUSE: Предохранитель

## Огни

- OPEN: Открыть
- CLOSE: Закрыть
- LOCK: Блокировка
- HLLD: Корректор угла наклона фар
- U: Вверх
- D: Вниз

## И т.д.

- MAX   Kgf: Не перегружайте   Kgf
- Текст на лампе, бампере, колесном кожухе и брызговике указывает материал, из которого изготовлены части и необходим при обслуживании автомобиля.
- Этикетка хладагента находится под капотом двигателя на автомобилях CERATO или see'd, или на верхней крышке радиатора на автомобилях SORENTO. Данная этикетка содержит сведения о классификации и количестве

хладагента, а также классификации компрессорного масла.

## Аудиосистема

Наименование	Описание
FM1	FM1
FM2	FM2
FMA	FM радио (автосохранение)
AM	AM
AMA	AM радио (Автосохранение)
P1~P6	Предустановка кнопок 1~6
ST	Стерео
SCAN	СКАНИРОВАНИЕ
Auto Store	Автоматическое сохранение
AST	Автоматическое сохранение
P. SCAN	Искать станции
PTY	Тип программы вещания
PTY Search	Поиск по типу передачи
PT Search	Поиск по типу передачи
No Station	Станция отсутствует
ST	Стерео
AF (Alternative Frequency)	Альтернативная частота
TA	Функция информирования о плотности дорожного движения
LO	Местные
REG	Регион
SCAN	СКАНИРОВАНИЕ
DISC RPT	Повторное воспроизведение диска
RPT	Повтор
FLD. RPT	Повторное воспроизведение всех треков в папке
ALL RDM	Воспроизведение (всех) композиций в произвольном порядке
FLD.RDM	Произвольное воспроизведение всех треков в папке
AUX	Дополнительно
RSE	Развлекательная система заднего сиденья

Наименование	Описание
Loading iPod®	Загрузка iPod®
RDM	Воспроизведение (всех) композиций в произвольном порядке
ALB.RDM	Воспроизведение треков альбома в произвольном порядке
ALB.RDM RPT	Воспроизведение треков альбома в произвольном порядке + повтор
RDM RPT	Повтор в произвольном порядке
None	ОТСУТСТВУЮТ
News	НОВОСТИ
Affairs	СОБЫТИЯ
Info	ИНФОРМАЦИЯ
Sport	СПОРТ
Educate	ОБРАЗОВАНИЕ
Drama	ДРАМА
Culture	КУЛЬТУРА
Science	НАУКА
Varied	РАЗНОЕ
Pop M	Поп-музыка
Rock M	Рок-музыка
Easy M	Легкая музыка
Light M	Легкая классика
Classics	Серьезная классика
Other M	Другая музыка
Weather	ПОГОДА
Finance	ФИНАНСЫ
Children	Программы для детей
Social	Общественные события
Religion	РЕЛИГИЯ
Phone-In	ВХОД ДЛЯ ТЕЛЕФОНА
Travel	ДВИЖЕНИЕ
Leisure	ОТДЫХ
Jazz	Джаз
Country	Музыка кантри
Nation M	Этническая музыка
Oldies	Старая музыка
Folk M	Народная музыка
Document	Документальные передачи

Наименование	Описание
PTY None	Тип программы вещания ОТСУТСТВУЕТ
RDS Search	Повтор в произвольном порядке
TMC	Канал дорожных сообщений
CD	КОМПАКТ-ДИСК
Reading Error	Ошибка чтения
Deck Init	Инициализация проигрывателя компакт-дисков
Disc Checking	Проверка диска
Wait	Ожидание
No Disc	Диск отсутствует
Disc Full	Диск заполнен
Reading CD	Чтение компакт-диска
Loading CD	Загрузка компакт-диска
Changing CD	Замена компакт-диска
Insert CD	Вставить компакт-диск
Ejecting CD	Извлечение компакт-диска
Audio Track 00	Аудио-трек 00
Audio CD	Звуковой компакт-диск
Track	Трек
Disc Title	Название диска
Disc Artist	Исполнитель диска
Track Title	Название трека
Track Artist	Исполнитель трека
Total Track	Всего треков
No Disc Title	Название диска отсутствует
No Disc Artist	Исполнитель диска отсутствует
No Track Title	Название трека отсутствует
No Track Artist	Исполнитель трека отсутствует
File Name	Название файла
Title	Название
Artist	Исполнитель
Album	Альбом
Folder	Папка
Total File	Всего файлов
No Title	Название отсутствует
No Artist Name	Имя исполнителя отсутствует
No Album Name	Название исполнителя отсутствует
Root	Корень папки

Наименование	Описание
Connected	Подключено
No Media	Носитель информации отсутствует
Reading USB	Чтение USB-устройства
Empty USB	Пустое USB-устройство
File Name	Название файла
Title	Название
Folder	Папка
Total File	Всего файлов
No Title	Название отсутствует
No Artist Name	Имя исполнителя отсутствует
No Album Name	Название исполнителя отсутствует
Root	Корень папки
Reading iPod®	Чтение iPod®
Not Support	Не поддерживается
Empty iPod®	Пустой iPod®
Reading Error	Ошибка чтения
Title	Название
All	Все
Albums	Альбомы
Artists	Исполнители
Playlists	Списки воспроизведения
Songs	Композиции
Genres	Жанры
Composers	Композиторы
Root	Корень
Rear Seat Entertainment Not Ready	Развлекательная система заднего сиденья не готова
Battery Discharge Warning	Предупреждение о разрядке батареи
Battery Discharge Start the Engine	Батарея разряжена, запустить двигатель
Start the Engine	Запустить двигатель
Scroll	Прокрутка текста
SDVC	Регулировка громкости в зависимости от скорости / Регулировка гр. в зависимости от скорости
Sound	Звуковой эффект
P.Bass	Усиление низких частот

Наименование	Описание
Low	Низкие
Mid	Средние
High	Высокие
V-EQ	Настраиваемый эквалайзер
Normal	Нормально
Dynamic	Динамически
Surround	Объемный звук
Phone	Настройки телефона
Pair	Сопряжение с телефоном
Select	Выбор и подключение телефона
Delete	Удалить телефон
Priority (change Priority)	Изменить приоритет
Music	Потоковая передача звука по Bluetooth
BT Off	Выключить Bluetooth
BT Setup	Настройка Bluetooth
BT Vol.	Громкость Bluetooth
Bluetooth Vol. MAX	Максимальная громкость Bluetooth
Bluetooth Vol. MIN	Минимальная громкость Bluetooth
Clock	Настройка часов
12/24 Hr.	Формат времени (12/24 ч)
Time	Установка времени
Use Tuning Knob	Используйте ручку настройки
Automatic RDS Time	Время автоматической системы передачи данных по каналу радиотрансляции
Manual Setting	Ручная настройка
Display	Настройка дисплея
Temp.	Настройка отображения температуры
Radio	Настройка радио
SAT	Спутниковое радио SIRIUS
Cat./Ch.	КАТЕГОРИЯ/КАНАЛ
Artist/Title	Исполнитель/Название
Language	Выбор языка
RDS	RDS (система передачи данных по каналу радиотрансляции)

Наименование	Описание
Radio Data System News	Новости системы передачи данных по каналу радиотрансляции
AF	Альтернативная частота
TA Vol.	Громкость дорожных оповещений/ Гр. дорожных оповещений Громкость дор. оп.
TA Volume	Громкость дорожных оповещений/ Гр. дорожных оповещений Громкость дор. оп.
Region	Регион
On / Off	On/Off (вкл/выкл)
Auto	Автоматич.
Return	Возврат
Main	Основные настройки
Media	Информация проигрывания MP3
German	Немецкий
English(UK)	Английский (UK)
French	Французский
Italian	Итальянский
Spanish	Испанский
Dutch	Нидерландский
Swedish	Шведский
Danish	Датский
Russian	Русский
Portuguese	Португальский
Sound	Настройка аудио
Bass	Низкие частоты
Middle	Средние
Treble	Высокие частоты
Fader	Микшер
Balance	Баланс
Incoming Call	Входящий вызов
Private Mode	Режим скрытой связи
Call Ended	Вызов завершен
System Not Ready Please Wait a Moment	Система не готова, Пожалуйста, подождите
Searching ---Pass-key 0000	Поиск --- Ключ доступа 0000

Наименование	Описание
Pairing Over	Сопряжение окончено
Connecting	Соединение
Phone slot is full	Телефонный разъем занят
CONN	СОЕДИНЕНИЕ
Connection Complete	Соединение завершено
Connection Failed	Сбой соединения
Pairing Failed	Сбой сопряжения
Priority	Приоритет
DEL PHONE	УДАЛ. ТЕЛЕФОН
BT ON	ВКЛ ВТ
BT OFF	ВЫКЛ ВТ
Deleted	Удалено
Listening	Прослушивание
Back	Назад
Vehicle is moving Not available	Не доступно - автомобиль в движении
Call Ended	Вызов завершен
Active Call	Активный вызов
Phone Number	Номер телефона
Redial	Повтор
Pairing Complete	Сопряжение завершено
Select Phone	Выбрать телефон
Connection Complete	Соединение завершено
Connection Failed	Сбой соединения
Connecting	Соединение
Delete Phone	Удалить телефон
Deleted	Удалено
Transfer Complete	Передача завершена
Pairing Over	Сопряжение завершено
Pair Phone	Сопряжение с телефоном
Searching --- Passkey 0000	Поиск --- Ключ доступа 0000
Priority	Приоритет
Phone Priority	Приоритет телефона
Phonebook	Телефонная книга
Bluetooth System ON	Система Bluetooth вкл
Bluetooth System OFF	Система Bluetooth выкл

Наименование	Описание
Downloading Phonebook	Загрузка списка контактов
Please say a command	Пожалуйста, произнесите команду
No Phone paired Please pair a phone	Телефон не сопряжен, подключите телефон
Help	Справка
Call Transferred	Переадресация вызова
Please Wait	Пожалуйста, подождите
MP3 Play	MP3 Pla
Mic Mute Off	Выкл блок. микрофона
Mic Mute On	Вкл блок. микрофона
Mute (AUDIO MUTE)	Выкл. звук (ВЫКЛ. АУДИО)
Volume	Громкость
Min	Минимум
Max	Максимум
Incoming Volume	Входящая громкость
Max	Максимум
R	ВПРАВО
L	ВЛЕВО
F	ПЕРЕДНИЙ
R	ЗАДНИЙ
SETUP	НАСТРОЙКА
Text Scroll	Прокрутка текста
On	Вкл
Off	Выкл.
MP3 Play Info.	Информация проигрывания MP3
Power Bass	Усиление низких частот
UK ENGLISH	АНГЛИЙСКИЙ (УК)
POLISH	ПОЛЬСКИЙ
"Call" Say "By number" or "By name"	Для набора номера произнести «По номеру» по «По имени»

## Этикетка компрессора кондиционера



На этикетке компрессора указаны модель, номер детали поставщика, серийный номер, тип хладагента (1) и тип холодильного масла (2).



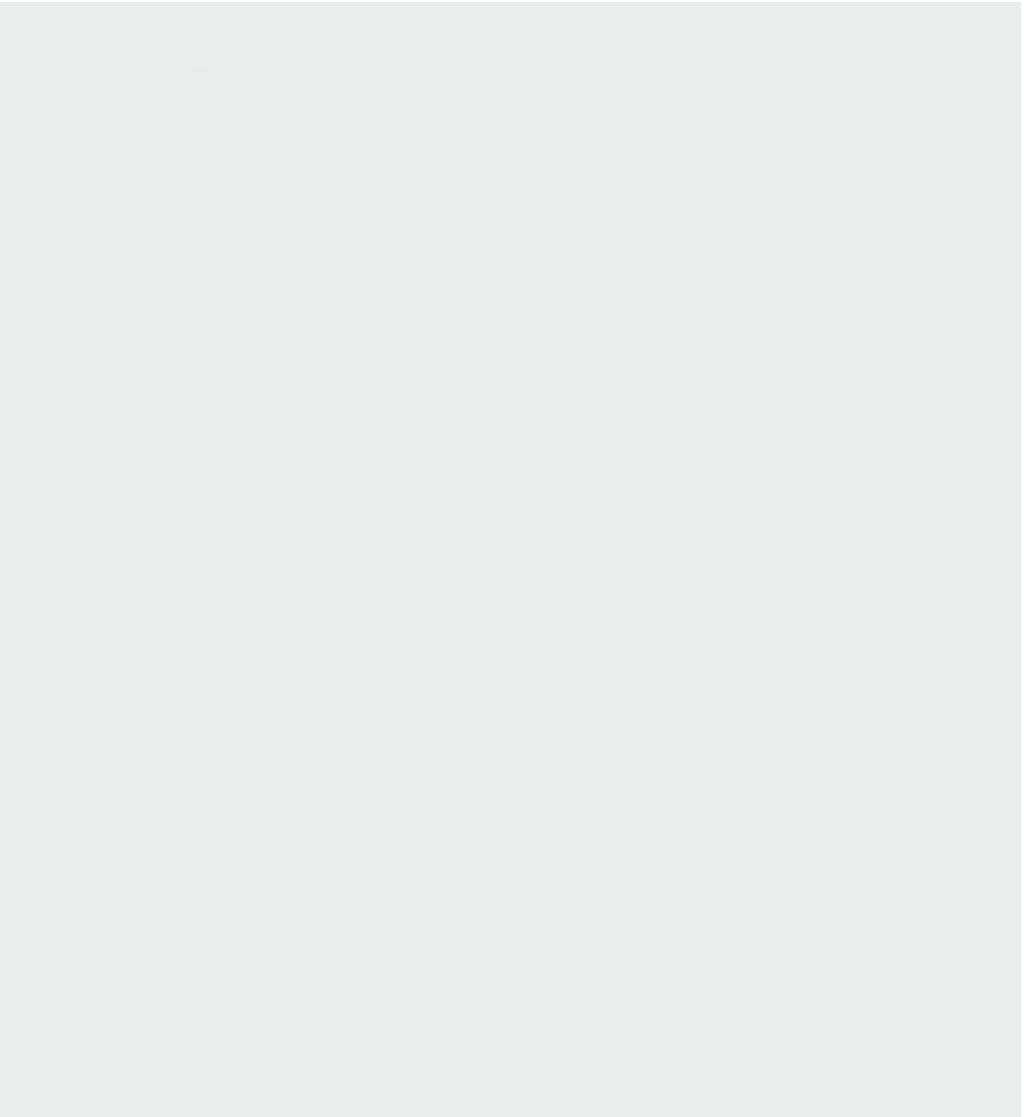

## Индекс

---

### А

аварийная буксировка	7-23
автоматическая трансмиссия	6-21
автоматическое удержание	6-46
аккумулятор	8-39
антиблокировочная тормозная система (ABS)	6-48
аудиосистема радио	5-3

---

### Б

багажник на крыше	4-110
Бардачок центральной консоли/перчаточный ящик	4-100
боковая подушка безопасности	3-42
боковая шторка	4-109
буксировка	7-22
аварийная буксировка	7-23
услуги эвакуатора	7-22
Буксировка прицепа	6-240
движение с прицепом	6-243
страховочные цепи	6-242
техническое обслуживание	6-246
тормозная система прицепа	6-243
тягово-сцепные устройства	6-242

---

### В

внутреннее зеркало заднего вида	4-48
внутреннее освещение	4-79
лампа багажного отделения	4-81
лампа внутреннего освещения	4-80
лампа личного освещения	4-80
лампа перчаточного ящика	4-81
лампа подсветки зеркала в солнцезащитном козырьке	4-81
лампа подсветки карты	4-79
функция автоматического выключения	4-79
Вождение в зимний период	6-236

---

воздушный фильтр системы климат-контроля	8-35
вспомогательная система предотвращения столкновения в слепой зоне (BCA)	6-107
Настройки	6-109
Неисправность и ограничения работы	6-114
6-111	
вспомогательная система предотвращения столкновения при парковке задним ходом (PCA)	6-203
Настройки	6-203
Неисправность и ограничения работы	6-206
6-205	
вспомогательная функция предотвращения лобового столкновения (FCA) — только камера переднего вида	6-64
Настройки	6-64
Неисправность и ограничения работы	6-70
6-67	
вспомогательная функция предотвращения лобового столкновения (FCA) — совокупность датчиков	6-76
Настройки	6-78
Неисправность и ограничения работы	6-84
6-80	

---

### Д

датчики столкновения для подушки безопасности	3-46
дверной замок	4-14
Внутри автомобиля	4-16
снаружи автомобиля	4-14
функции блокировки/разблокировки дверей	4-17
Дверные замки	
Система предупреждения о присутствии пассажира на заднем сиденье (ROA)	4-19
дверь багажника с электроприводом	

Автоматическое движение двери заднего багажного отделения с электроприводом в противоположную сторону	4-23
Регулировка высоты открывания двери багажного отделения с электроприводом	4-26
Регулировка двери багажника с электроприводом	4-26
Регулировка скорости двери заднего багажного отделения с электроприводом	4-26
сброс настроек	4-27
<b>дверь багажного отделения</b>	4-22
Устройство разблокирования двери заднего багажного отделения	4-30
Функция автоматического открывания двери заднего багажного отделения	4-27
<b>декларация соответствия</b>	6-225
<b>детская удерживающая система (ДУС)</b>	3-25
Система крепления ISOFIX	3-29
установка детского автокресла	3-28
<b>дистанционный ключ</b>	4-6

## Ж

<b>жидкость гидропривода тормозной системы/ сцепления</b>	8-30
<b>жидкость для стеклоомывателя</b>	8-31
<b>ЖК-дисплей</b>	4-53
Режимы ЖК-дисплея	4-53

## З

<b>закрывание капота</b>	4-37
<b>замена ламп (светодиодных)</b>	8-68
<b>запуск автомобиля</b>	6-13
<b>Зарядное устройство USB</b>	4-105
<b>зеркала</b>	4-48
внутреннее зеркало заднего вида	4-48
наружное зеркало заднего вида	4-48
регулировка дневного/ночного зеркала заднего вида	4-48

электрохроматическое зеркало (ECM)	4-48
------------------------------------	------

## И

<b>Имобилайзер</b>	4-13
<b>интеллектуальная система контроля ограничения скорости (ISLA)</b>	6-127
Настройки	6-128
Неисправность и ограничения работа	6-131
<b>интеллектуальная система помощи при парковке с дистанционным управлением (RSPA)</b>	6-211
Настройки	6-213
Неисправность и ограничения работа	6-219
<b>интеллектуальный ключ</b>	4-8
<b>интеллектуальный круиз-контроль (SCC)</b>	6-145
Дисплей и управление	6-150
Настройки	6-146, 6-149
Неисправность и ограничения	6-155
<b>информационно-развлекательная система</b>	4-111
аудиосистема	
(без сенсорного экрана)	5-6
значки состояния системы	5-32
медиаплеер	5-17
радио	5-12
СЛУЖБА ЭКСТРЕННЫХ ВЫЗОВОВ	5-31
характеристики	5-32
bluetooth	5-21

## К

<b>капот</b>	4-36
закрывание капота	4-37
открывание капота	4-36
<b>ключ</b>	4-6
Замена батарейки ключа	4-10
Имобилайзер	4-13
<b>кожаная обивка сидений</b>	3-4
<b>комбинация приборов</b>	4-50

<b>комплекс работ по техническому обслуживанию</b>	8-7
график техобслуживания, выполняемого владельцем	8-9
<b>коробка передач с двойным сцеплением</b>	6-24
<b>круиз-контроль (СС)</b>	6-142
работа	6-142
<b>крышка заливной горловины топливного бака</b>	4-38
<b>крючок для одежды</b>	4-108

## Л

<b>лампы освещения</b>	8-65
замена ламп (светодиодных)	8-68
замена лампы освещения номерного знака (накаливания)	8-70
меры предосторожности при замене лампы	8-65
положение лампы (боковая)	8-68
положение лампы (задняя)	8-67
положение лампы (передняя)	8-67

## М

<b>масса автомобиля</b>	6-250
<b>меры предосторожности при замене лампы</b>	8-65
<b>меры предосторожности при обращении с ремнем безопасности</b>	3-22
<b>Меры предосторожности при управлении автомобилем с полным приводом</b>	6-59
<b>меры предупреждения аварийных ситуаций</b>	6-61
<b>механическая коробка передач</b>	6-19
<b>модификации автомобиля</b>	1-6
<b>монитор заднего вида (RVM)</b>	6-165
Настройки	6-165
Неисправность и ограничения	6-167
работа	6-165

<b>монитор кругового обзора (SVM)</b>	6-168
Настройки	6-168
Неисправность и ограничения	6-171
работа	6-170
<b>мониторинг слепых зон (BVM)</b>	6-140
Настройки	6-141
неисправность	6-141
работа	6-141
<b>моторное масло</b>	8-25
<b>моторный отсек</b>	8-5

## Н

<b>наружные элементы</b>	4-110
багажник на крыше	4-110
<b>Настройки автомобиля (информационно-развлекательная система)</b>	4-62

## О

<b>обкатка автомобиля</b>	1-6, 1-8
<b>обогрев лобового стекла</b>	4-99
<b>окна</b>	4-31
кнопка блокировки стеклоподъемника	4-33
система дистанционного закрывания/открывания окон	4-34
<b>окружающее освещение</b>	4-102
<b>опасность возгорания при парковке или остановке транспортного средства</b>	1-7
<b>освещение</b>	4-69
функция автоматического переключения фар дальнего света (НВА)	4-71
<b>особые условия движения</b>	6-232
<b>открытие капота</b>	4-36
<b>отсек для хранения</b>	4-100
Бардачок центральной консоли/перчаточный ящик	4-100
<b>охлаждающая жидкость двигателя</b>	8-28

---

## П

<b>Панорамный люк в крыше</b>	4-41
автоматическое изменение направления	4-42
открытие под наклоном и закрытие	4-42
открытие со сдвигом и закрытие	4-42
предупреждение об открытом люке в крыше	4-44
сброс параметров люка в крыше	4-43
электрическая солнцезащитная шторка	4-41
<b>перед поездкой</b>	6-9
<b>плановое техобслуживание</b>	8-11
<b>подголовник</b>	3-10
<b>подлокотник</b>	3-12
<b>Подогрев/вентиляция сидений</b>	4-103
<b>подрулевые переключатели скоростей</b>	6-37
<b>Подстаканники</b>	4-102
<b>подушка безопасности</b>	
боковая подушка безопасности	3-42
датчики столкновения для подушки безопасности	3-46
Компоненты и функции системы пассивной безопасности	3-37
предупреждение и индикатор условия наполнения	3-37
условия ненаполнения	3-47
Уход за системой пассивной безопасности	3-48
фронтальная подушка безопасности водителя и пассажира	3-52
шторка безопасности	3-40
<b>подушка безопасности — система пассивной безопасности</b>	3-44
<b>предохранители</b>	
замена предохранителя в моторном отсеке	3-34
замена предохранителя во внутренней панели	8-53
панель предохранителей сбоку от водителя	8-52
	8-55

<b>принадлежности для аварийных ситуаций</b>	7-26
<b>принадлежности салона</b>	4-102
боковая шторка	4-109
Зарядное устройство USB	4-105
крючок для одежды	4-108
окружающее освещение	4-102
Подогрев/вентиляция сидений	4-103
Подстаканники	4-102
розетка	4-106
система беспроводной зарядки смартфонов	4-106
солнцезащитный козырек	4-104
фиксаторы коврика	4-109

---

## Р

<b>регулятор угла наклона передних фар</b>	4-74
<b>Режимы ЖК-дисплея</b>	
Интервал обслуживания	4-56
Настройки системы помощи водителю (информационно-развлекательная система)	4-59
Режим информации	4-56
режим маршрутного компьютера	4-54
режим общего предупреждения	4-56
режим с навигацией по поворотам	4-56
система помощи при вождении	4-54
<b>ремни безопасности</b>	3-13
<b>розетка</b>	4-106
<b>рулевое колесо</b>	4-45
звуковой сигнал	4-47
обогрев рулевого колеса	4-46

---

## С

<b>Сигнальные лампы и индикаторы</b>	4-63
<b>сиденье</b>	3-3
свойства кожаной обшивки сидений	3-4
<b>система беспроводной зарядки смартфонов</b>	4-106
<b>Система запоминания положения сиденья водителя</b>	4-20

Восстановление положения из памяти	4-20	Режим полного привода	6-57
Настройка системы запоминания положения сиденья	4-20	<b>система помощи при спуске (DBC)</b>	6-49
сброс настроек	4-21	<b>система помощи при трогании на подъеме (HAC)</b>	6-50
функция быстрого доступа	4-21	<b>система предотвращения столкновений при движении задним ходом (RCCA)</b>	6-182
<b>система интегрированного управления динамикой автомобиля</b>	6-54	Настройки	6-182
режим движения	6-54	Неисправность и ограничения	6-188
<b>Система климат-контроля</b>	4-82	работа	6-184
<b>система климат-контроля с автоматическим управлением</b>		<b>Система предупреждения о присутствии пассажира на заднем сиденье (ROA)</b>	4-19
Использование переключаемого контроллера режима		<b>система предупреждения о расстоянии при парковке задним ходом (PDW)</b>	6-193
информационно-развлекательной системы/климат-контроля	4-92, 4-111	Настройки	6-193
управление скоростью		Неисправность и меры предосторожности	6-195
вентилятора	4-94	работа	6-194
<b>система климат-контроля с ручным управлением</b>	4-89	<b>система предупреждения о расстоянии при парковке передним/задним ходом (PDW)</b>	6-197
<b>система контроля безопасного выхода (SEW)</b>	6-119	Настройки	6-197
Настройки	6-120	Неисправность и меры предосторожности	6-200
Неисправность и ограничения	6-123	работа	6-198
работа	6-121	<b>система предупреждения об опасности столкновения в слепой зоне (BCW)</b>	6-98
<b>система контроля внимания водителя (DAW)</b>	6-134	Настройки	6-99
Настройки	6-134	Неисправность и ограничения	6-102
Неисправность и ограничения	6-138	работа	6-101
работа	6-136	<b>система предупреждения об опасности столкновения с объектами, движущимися в поперечном направлении позади автомобиля (RCCW)</b>	6-173
<b>Система контроля давления в шинах (TPMS)</b>	7-9	Настройки	6-173
<b>система контроля полосы (LFA)</b>	6-161	Неисправность и ограничения	6-177
Настройки	6-161	работа	6-175
Неисправность и ограничения	6-164	<b>система предупреждения об экстренном торможении (ESS)</b>	6-52
работа	6-162		
<b>Система крепления ISOFIX</b>	3-29		
<b>система полного привода (AWD)</b>	6-57		
Внедорожный режим	6-57		
Меры предосторожности при управлении автомобилем с полным приводом	6-59		
меры предупреждения аварийных ситуаций	6-61		

<b>система противоугонной сигнализации</b>	4-11	<b>солнцезащитный козырек</b>	4-104
приведение в готовность	4-11	<b>спустило колесо (при наличии запасного колеса)</b>	7-15
снятие с охраны	4-12	<b>стеклоочистители и стеклоомыватели</b>	4-75
Срабатывание системы противоугонной сигнализации	4-11	форсунки стеклоомывателя с подогревом	4-77
<b>система ремней безопасности</b>	3-14	<b>стояночный тормоз</b>	
<b>система ручного контроля за ограничениями скорости (MSLA)</b>	6-125	проверка стояночного тормоза	8-32
работа	6-125		
<b>Система снижения токсичности выхлопных газов</b>	8-86	<hr/>	
<b>система стабилизации прицепа (TSA)</b>	6-53	<b>Т</b>	
<b>система удержания полосы (LKA)</b>	6-91	<b>техническое обслуживание</b>	
Настройки	6-92	аккумулятор	8-39
Неисправность и ограничения	6-95	воздушный фильтр системы климат-контроля	8-35
работа	6-93	жидкость гидропривода тормозной системы/сцепления	8-30
<b>система экстренного торможения для предотвращения вторичных столкновений (MCB)</b>	6-51	жидкость для стеклоомывателя	8-31
<b>система экстренного торможения (BAS)</b>	6-53	моторное масло	8-25
<b>Системы безопасности автомобиля</b>	6-48	охлаждающая жидкость двигателя	8-28
антиблокировочная тормозная система (ABS)	6-48	Система снижения токсичности выхлопных газов	8-86
система помощи при спуске (DBC)	6-49	стояночный тормоз	8-32
система помощи при трогании на подъеме (HAC)	6-50	топливный фильтр (дизельный двигатель)	8-33
система предупреждения об экстренном торможении (ESS)	6-52	уход за внешним видом	8-78
система стабилизации прицепа (TSA)	6-53	фильтр воздухоочистителя	8-34
система экстренного торможения для предотвращения вторичных столкновений (MCB)	6-51	шины и колеса	8-42
система экстренного торможения (BAS)	6-53	щетки стеклоочистителя	8-36
управление устойчивостью автомобиля (VSM)	6-52	<b>топливный фильтр (дизельный двигатель)</b>	8-33
электронный контроль устойчивости (ESC)	6-48	<b>тормозная система</b>	6-38
		автоматическое удержание	6-46
		включение стояночного тормоза	6-40
		отключение стояночного тормоза	6-40
		стояночный тормоз	6-40
		электронный стояночный тормоз (EPB)	6-42
		<b>трансмиссия</b>	6-19
		Сообщения на ЖК-дисплее	6-30
		<b>требования к топливу</b>	1-2

---

## У

уведомление о программном обеспечении с открытым исходным кодом	1-8
указания по обращению с автомобилем	1-7
управление устойчивостью автомобиля (VSM)	6-52
услуги эвакуатора	7-22
устранение запотевания лобового стекла	4-96
Устройство аварийного разблокирования двери заднего багажного отделения	4-30
уход за внешним видом	8-78
уход за наружными поверхностями	8-78
уход за салоном	8-84
уход за ремнями безопасности	3-24

---

## Ф

фиксаторы коврика	4-109
фильтр воздухоочистителя	8-34
форсунки стеклоомывателя с подогревом	4-77
фронтальная подушка безопасности водителя и пассажира	3-40
функция автоматического переключения фар дальнего света (НВА)	4-71
функция интеллектуального открывания двери багажного отделения	4-27
функция устранения запотевания лобового стекла	4-96
функция устранения обледенения и запотевания лобового стекла	4-96
обогрев лобового стекла	4-99

---

## Х

характеристики	9-2
габаритные размеры	9-2
двигатель	9-2
декларация соответствия	9-12
идентификационный номер автомобиля (VIN)	9-10
Мощность лампы	9-5
номер двигателя	9-11
объем багажного отделения	9-4
полная масса автомобиля	9-3
рекомендуемые смазочные материалы и информация об объемах	9-7
сертификационная табличка автомобиля	9-10
система кондиционирования	9-4
табличка компрессора кондиционера	9-11
табличка с характеристиками и давлением шин	9-10
шины и колеса	9-6
этикетка с информацией о топливе	9-12
этикетка хладагента	9-11

---

## Ц

циях	7-3
буксировка	7-22
в случае возникновения аварийной ситуации во время движения	7-4
если двигатель не заводится	7-5
запуск в экстренной ситуации	7-6
перегрев двигателя	7-8
сигнализация при остановке на дороге	7-3
спустило колесо (при наличии запасного колеса)	7-15

---

## Ш

шины и колеса	8-42
вращение шин	8-44
замена колеса	8-46
замена шин	8-44



маркировка на боковых поверхностях шин	8-47	Тормозная жидкость	8-23
низкопрофильная шина	8-49	тормозные диски, колодки, суппорты и роторы	8-24
проверка давления в шинах	8-42	уровни жидкости	8-24
регулировка углов установки колес и их балансировка	8-44	фильтр воздухоочистителя	8-22
рекомендуемое давление в шинах в холодном состоянии	8-42	Фильтрующий элемент топливного фильтра (дизельный двигатель)	8-21
сцепление шин с поверхностью дороги	8-46	хладагент кондиционера	8-24
техническое обслуживание шин	8-46	шланги и трубопроводы тормозной системы	8-23
уход за шинами	8-42	шланги паропроводов (для бензинового двигателя) и крышка горловины топливного бака	8-22
<b>шторка безопасности</b>	3-44		

## Щ

<b>щетки стеклоочистителя</b>	8-36
-------------------------------	------

## Э

<b>экономичная работа</b>	6-231
<b>электронный контроль устойчивости (ESC)</b>	6-48
<b>электронный стояночный тормоз (EPB)</b>	6-42
<b>элементы планового техобслуживания</b>	8-21
вакуумные шланги вентиляции картера	8-22
жидкость автоматической коробки передач	8-23
жидкость для коробки передач с двойным сцеплением	8-23
Коробка рулевого механизма, тяги и чехлы, шаровая опора нижнего рычага	8-24
монтажные болты подвески	8-24
охлаждающая жидкость	8-23
приводные валы и пыльники	8-24
приводные ремни	8-21
свечи зажигания (для бензинового двигателя)	8-22
система охлаждения	8-23
стояночный тормоз	8-23
топливный фильтр (для бензинового двигателя)	8-21
топливопроводы, топливные шланги и патрубки	8-21

